

CATALOGO
GENERALE .38

I T A L I A N O



Validità a partire
da gennaio 2022

ISEO[®]
ULTIMATE ACCESS TECHNOLOGIES



CATALOGO GENERALE **.38**

INDICE ANALITICO

- 1** CILINDRI,
LUCCHETTI E COMPONENTI
- 2** SERRATURE PER
SERRAMENTI METALLICI
- 3** SERRATURE PER
SERRAMENTI IN LEGNO
- 4** SERRATURE PER
PORTE BLINDATE
- 5** DISPOSITIVI
ANTIPANICO E DI EMERGENZA
- 6** SERRATURE PER
PORTE TAGLIAFUOCO
- 7** CHIUDIPORTA

**Indice
analitico**

Code	Pagina
00000012*	4-71
000000303*4*	2-196
000000304*4*	2-197
0000003819*	2-222
000000698*	4-29
000000711*	2-177
000000713*	2-176
000000714*	2-177
000000743*	2-175
000000746*	2-183
000000770*	2-230
000000778*	2-230
000000801*	4-64
000000802*	4-64
000000808*	4-64
000000811*	4-64/4-65
000000861*	4-65
000000868*	4-65
000000901*	2-194
000000902*	2-194
000000903*	2-195
000001091*	2-239
000001120*	4-63
000001301*	3-32
000001321*	3-32
000001450*	2-228
000001501*	2-229
000003131*	3-33
000003132*	3-34/4-74
000003133*	3-34
00000381*	4-74
000006013*	2-107/2-147/4-19
000009999*	2-184/2-232/4-73/4-74
00000990*	4-19/4-36/4-71/4-72/4-73
00000991*	4-71
00000996*	4-72/4-73
000009807*	2-144
00000980*	2-184/4-22/4-34/4-67/4-69/4-70 4-75
00000981*	4-15/4-22/4-34
00000984*	4-22/4-34
00000985*	4-22/4-34
00000986*	4-70/4-74
0000098C*	4-18/4-36
0000098L*	4-69
0000098M*	4-18
0000098N*	4-16/4-20/4-22/4-35/4-36/4-68/4-69
0000098P*	4-16/4-31
0000098T*	4-31
00008810*	2-107/2-146/4-19
0000A00103	4-23/4-60
0000A00025	2-243
0000A00039	6-26
0000A00095	6-26
0000IS*	4-16

Code	Pagina
0006960*	4-11/4-12
0006961*	4-11
0006990*	4-11/4-12
00069H*	4-13/4-58
0006991*	4-11
00602*	4-47/4-48
00608*	4-47/4-48/4-49/4-50
00612*	4-48/4-49
00618*	4-48/4-49/4-50
00662*	4-43/4-44
00664*	4-54
00668*	4-43/4-44/4-46/4-51/4-56/4-57
00672*	4-44/4-45
00674*	4-54
00678*	4-44/4-45/4-51/4-56/4-57
006R*****G**	4-52/4-53
006S*****G**	4-52/4-53
003*	1-90/1-102/1-127/1-137/1-147 1-157
0031**	1-129/1-130/1-137/1-139/1-140 1-147/1-157/1-159/1-160/1-165
0032*	1-129/1-133/1-134/1-139/1-143 1-149/1-150/1-153/1-159/1-160 1-163/1-166/1-171
0033*	1-130/1-133/1-140/1-143/1-150 1-153/1-160/1-163/1-171
0034*	1-133/1-143/1-153/1-163/1-171
0035*	1-133/1-143/1-154/1-164/1-171
0036*	1-134/1-154
0037*	1-133/1-143/1-153/1-163
0038*	1-133/1-134/1-143/1-154/1-164 1-171
0039*	1-133/1-143/1-154/1-163
0041*	1-135/1-144
0044*	1-149
0045*	1-159
0046*	1-139
0047**9..H	1-129
004907	1-114
0200*	1-98
0201*	1-97
0202*	1-97/1-99/1-164
0203*	1-97/1-98
0204*	1-97
0206*	1-98/1-113/1-115/1-154
0208*	1-98/1-144
0209*	1-98/1-135
020909..H	1-98/1-135
032*	3-29/3-30/3-56/6-25/6-26/6-27/6-41 6-42/6-43/6-44
033*	2-271/2-272/2-273/2-277/2-278/ 2-279/2-280/2-281
0331*	2-29/2-30/2-48/2-49/2-50/2-51/2-52 2-53/2-54/2-255/2-256/2-258/2-259
0332*	2-27/2-28/2-30

Code	Pagina
0350*5	2-250/3-31
038*	2-55/2-56/2-57/2-58/2-247/2-266 2-267/2-268/2-269/2-270/2-271 2-273/2-274/2-275/2-276/2-277 2-281
0382*	2-97/2-98/2-99/2-100
0382**H3	2-97/2-98
0386*	2-93/2-94/2-261/2-262/6-25
0387*	2-95/2-96/2-263/2-264/2-265
0400*	2-253/2-254
0401*	2-254
0408*	1-105/2-46/2-47/2-58/2-205/2-244 2-281/3-31/6-39
0409*	2-92/2-254
042*	1-101/1-102
043*	1-105/3-31
044*	1-101/1-103/1-104/1-166
0500*	2-247/2-248/2-249/3-29/6-27
0501*	2-220/2-249/2-250/3-18/3-31
052012	2-220/2-249
07500*	2-120/2-121/2-122/2-123
0750A*	2-120/2-121/2-122/2-123
0750M*	2-120/2-121/2-122/2-123
07510*	2-128/2-129
0751A*	2-128/2-129
0751M*	2-128/2-129
07600*	2-134/2-135/2-136/2-137
0760A*	2-134/2-135/2-136/2-137
0760M*	2-134/2-135/2-136/2-137
07800*	2-142/2-143
0780A*	2-142/2-143
0780M*	2-142/2-143
100*	3-27
102*	3-27
103*	3-27
10400*	4-23/4-55/4-60/4-76/4-77
106*	3-28
107*	3-28
108*	3-28
192.00*	3-37
2000006*	2-239/4-19/4-23/4-60/4-78
20000*	2-111/2-178/2-232/4-75/4-78
200**174*	2-106
200**E*	4-55/4-66
200N*	3-10/3-13
201***	3-14
2010*	4-75
210N*	3-11/3-13
212000654	6-8
212*00654	6-13
2141*0654	6-11/6-12
214910654*	6-10
214E*	6-9
214F*	6-9

Code	Pagina
216120654	6-8
216930654.5*	6-7
216E*	6-6
216F*	6-6
221N*	3-12
280N*	3-12
2911*5*	3-6/3-8
291115*	3-6
291205*	3-7
291115*	3-7
2D*111***4.4	6-17/6-20
2D*121***4.4	6-21
2D*311***4.4	6-23
2D*321***4.4	6-23
2D600100*	6-18
2D7001***4	6-24
300*	3-24
310*	3-24
3100*	1-99
310*04*	2-223
313*	3-35
315*	2-223
316*	3-36
320*	3-24
330*	3-25
340*	3-25
350*	3-25
370*	7-36
37110*	7-34
372010003	7-36
37210*	7-32
37315000*	7-30
374010003	7-36
37410*	7-28
375150*	7-26
376010003	7-36
37610003*	7-22
377150*	7-20
379*	7-10
3798*	7-16
3799*	7-14
37K15*	7-24
3803*	7-12
3878*	7-18/7-19
380190	1-100
390*	1-100
4000600000*	1-169
4000*5	1-100
401*	3-20
402*	3-20
411*	3-20
412*	3-20
421*	3-21
421***E	3-21

Code	Pagina
422*	3-21
422***E	3-22
425***450	3-23
431*	3-21
431***...4	2-225
431***E	3-22
432*	3-21
432***...4	2-225
432***E	3-22
435***450	3-23
437*	3-22
438*	3-22
460*	3-26
463*	3-36
470*	3-26
481*	2-224
482*	2-224
485*	2-224/2-225
486*	2-224/2-225
495***450	3-23
500*	1-100/2-221
504*.00.20	2-231
505*	2-221
510*	2-221
50800IP54*	2-145
58700MTPADS*	2-145
511*	3-19
51625608D0000	1-100
51N*	2-219/3-17
529.17.0*	1-104
52N*	2-216/2-217/2-218/3-16
53N*	2-217/2-218/3-17
541.26.0*	1-104
5412600260000	2-184
550*	2-210
551*	2-210
56*1830	2-257
5661900	2-253
56800*	5-74
5820*	4-18/4-33
5860003*	2-222
58700*	2-107/2-145/4-32
5E0000*	2-107/2-144
5E35*	2-107/2-146/4-18/4-33
5E4*	4-17
5E6*	4-16/4-21
60*450	2-233
604*	2-233/2-234
605350	2-234
610500	2-234
620350	2-235
630350	2-235
641*	2-236
642*	2-236/2-237

Code	Pagina
643*	2-237
644150	2-238
645150W	2-238
646000	2-238
647000	2-239
65120*	2-240
65320*	2-241
661***N	2-226
661***N.K	2-226
663***N	2-226
663***N.K	2-227
66330*	2-227
66330***.K	2-227
70.**.10	1-94
70.**.75	1-94/1-95/1-96
70.**.90	1-94/1-95
704*	2-211
707*	2-211
707**.28.*	2-104
707**.68.*	2-105
707**.78.*	2-105
707**.88.*	2-105
71.**.75	1-95
710*	2-212
712*	2-212
7136*	2-213
71741*	2-108
7204*	2-88
720600	2-213
7212*	2-91
7232*	2-81
7233*	2-82
7236*	2-82
7235*	2-75/2-77
7252*	2-79
7255*	2-71/2-73
725600	2-213
7275*	2-87
7295*	2-85
72E5*	2-67/2-69
72G5*	2-63/2-65
741A*	2-188
741N*	2-186
743A*	2-188
743N*	2-186
745200F	2-189
745N*	2-187
749N*	2-187
75015*	2-190
7521*	2-190
7542*	2-192
7562*	2-192
7581*	2-190
7601*	2-191

Code	Pagina
7620*	2-191
7640*	2-191
7662*	2-193
7682*	2-193
780253	2-171/2-209
780***BFZ	2-174/2-209
7803**252	2-164/2-165/2-205
781***B	2-166/2-167
781***IFZ	2-172
78110*	2-160
78120*	2-160
78130*	2-161
78140*	2-161
78147*	2-168
78157*	2-168
781702*	2-157
781802*	2-158
782***B	2-171
78200*	2-164
78208*	2-180/2-181
783***B	2-169/2-170
783***IZ4	2-173/2-174
783***IFZ	2-173/2-174
78310*	2-162
78320*	2-162
78330*	2-163
78338*	2-179/2-180
78338****C.9*	2-182
78340*	2-163
78348*	2-179/2-181
783802*	2-159
78510*	2-152/2-154
78511*	2-153/2-155/2-156
78513*	2-156
78520*	2-152/2-154
78521*	2-153/2-155
78523*	2-156
78530*	2-154
78531*	2-155
7858*	2-150/2-151
7903*	2-37
79110*	2-44
79111*	2-45
79113*	2-44
79115*	2-45
79510*	2-39
79511*	2-39
79513*	2-39
79515*	2-40
79550*	2-42
79551*	2-42
79553*	2-42
79555*	2-43
7991*	2-36

Code	Pagina
7A1A*	2-23
7A32*0*	2-18
7A32*1*	2-18
7A34*	2-26
7A36*0*	2-10
7A37*0*	2-13
7A38*	2-25
7A39*0*	2-21
80***7P	1-170
809*	1-108/1-109
809909I	1-109/1-169
8109*	1-68/1-69/1-70
8169*	1-74
8170.11*	2-243
81.8811*	2-242/2-243
8189*	1-73
8199*	1-71/1-72
81RA****9.F	1-24
8208*	1-78
8209*	1-79/1-80
8209****9..SS	1-158
8252*	1-84
8259*	1-83
8269*	1-84
8289*	1-82
8299*	1-81
82F60*	1-58/1-59/1-60
82F66*	1-64
82F68*	1-63
82F69*	1-61/1-62
82R10*	1-30
82R19*	1-30/1-31
82R16*	1-32
82R70****7..H5	1-36/1-37/1-38
82R70****9..H5	1-36/1-37/1-38
82R70****9S.W	1-128
82R76****7..H5	1-41
82R76****9..H5	1-41
82R78****7..H5	1-40/1-41
82R78****9..H5	1-40/1-41
82R79****7..H5	1-38/1-39
82R79****9..H5	1-38/1-39
82RA0****9.F9	1-12/1-13
82RA9****9.F9	1-14
82RA8****9.F9	1-15/1-16
82RA6****9.F9	1-17
82RC0****.F.5	1-8
82RC6D****.F.5	1-9
82RC9****.F.5	1-8
8300****3	1-85/1-86
8300****7	1-85
8300****H	1-85
8350****3	1-86
8350****7	1-86

Code	Pagina
8400****7	1-87
8420****7	1-87
850**7	1-88
850**7H	1-88
851**7	1-88
852**7	1-89
853**7	1-89
854**7	1-90
858**7	1-90
85900085*	5-73
85RA2****7.F	1-21
85RA4****7.F	1-21/1-22
86RA2****7.F	1-23
86RA4****7.F	1-23
8600*	1-53
8621****7	1-53/1-54
8622****7	1-53
8624****7	1-54
8654****7	1-54
87RA0****.F	1-18/1-19
87RA1****7.F	1-19/1-20
87RA2****.F	1-18
87RA4****7.F	1-23
8809****7..5	1-44/1-45
8809****9..5	1-44/1-45
8809****9..SS	1-138/1-148
8811*	1-51
8859****7..5	1-49
8859****9..5	1-49
8869****7..5	1-50
8869****9..5	1-50
8871*	1-52
8889****7..5	1-47/1-48
8889****9..5	1-47/1-48
8899****7..5	1-46
8899****9..5	1-46
8FRA****7.F	1-26
8SRA****9.F	1-25
904*	3-39
91.01.*	1-99
910*	3-48/3-49/3-50/3-51/3-52/3-53
910***...60	3-48/3-49/3-50/3-51/3-52
910***..N	3-50/3-51/3-52/3-53
910***..N60	3-50/3-51/3-52
911***/D	3-42/3-43
911***/D.60	3-42/3-43
911***/S	3-42/3-43
911***/S.60	3-42/3-43
913***/D	3-43/3-44/3-45/3-47
913***/D.60	3-43/3-44/3-45/3-47
913***/S	3-43/3-44/3-45/3-47
913***/S.60	3-43/3-44/3-45/3-47
915***/D	3-45/3-46/3-47
915***/S	3-45/3-46/3-47

Code	Pagina
94000*	5-78
9401****T	5-71/5-72
94021***	5-73
94021035..D	5-73
94021035..S	5-73
9409****E	5-68
94100*02	5-10
941****404	5-14/5-34/5-52
941****504	5-14/5-34/5-52
941****704	5-14/5-34/5-52
941****505	5-16/5-51
941****524	5-10
941****R04	5-12
9410***R04	5-12/5-32
94100**R	5-12/5-32/5-75
94100*	5-10/5-14/5-16/5-18/5-34/5-50/5-51 5-52/5-53/5-61/5-62/5-63/5-75/5-76 5-77/5-78/5-79
94100*60	2-24/2-106/2-109/6-36
94200*	5-29/5-36/5-79/6-39
9424****8T	5-34
9424***RRT	5-32
9424****T...1	5-30
942411**HT	5-36
94300*	5-22/5-24/5-38/5-56/5-57
9432000*	5-22/5-24
9433000*	5-22/5-24
9440****E	2-10/5-69/4-19
94400030	6-39
94403*	2-10/2-146/4-19
944****5	5-42
944****T	5-42
9449****839.1	6-38
945****584	5-38
945**R	5-12/5-18/5-24
9459**	2-24/2-106/2-109/5-10/5-18/5-22 5-24/6-36
9461000*	5-51/5-52
9462020*	5-50/5-53
9463020*	5-50/5-53
9464000*	5-51/5-52
9466020*	5-50/5-53
947*	6-45
9472020*	5-56/5-57
9473020*	5-57
94800*	5-79
9490000*03791	6-35
949.0000.50*	2-106/2-109
949856	5-77
94A0000*	2-24
94C0000*03791	6-34
94F00****3791	6-37
94F01****3791	6-37
94G0000**3791	6-40

Code	Pagina
94H000***S8	4-14/4-59
961***B4	2-206
9611*0*	2-201
961120*	2-204
9619*0*	2-199
961920*	2-203
963***B4	2-207
9631*0*	2-202
963120*	2-204
9639*0*	2-200
963920*	2-203
980000	2-244
98050*	1-105/2-47/2-110/2-147
98.0*.****	3-37/3-38
98.174*.*	2-106/2-109
98.0B*	3-38
981***.FZ	2-207
981***BFZ	2-208
983***.FZ	2-208
983***BFZ	2-208
983901BFZR	2-209
990*	1-93/1-94/1-99/1-101/2-89/2-281 3-40/3-41/3-54/3-55/3-56/3-57/3-58 3-59
990***.Y	1-94
990***.Y*	1-94
990***.100	1-99
990***/C	1-101/3-56
990063*	3-54
990067	3-54
99012*	3-54/3-55
9908*	2-89/2-244/2-245/2-246/2-247
9999*	3-37
FSAPL2T*	2-145
FXAGFA4*	2-146
FXK0057	1-116
FXK750	2-145
FXKVAL750	2-145
OCA750*	2-144
P00000149	1-98
P00000159	1-98
P00000259	1-99
P015*	1-116
P240*	1-115
P240*****.K4	1-115
P240*****.K5	1-115
P240*****.K6	1-115
P700*	1-110/1-111
P700*****.K1	1-110/1-111
P700*****.K2	1-110/1-111
P740*	1-112
P740*****.K1	1-112
P740*****.K2	1-112
P749*	1-114

Code	Pagina
P749*****.K1	1-114
P749*****.K2	1-114
XKARD69*	4-30
XKEY0*	4-17/4-30
XKEYFOB*	4-17

Direzione di apertura delle porte

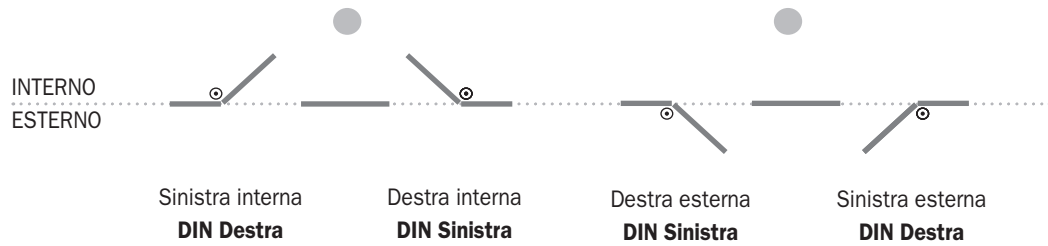

Norme d'uso

Per lubrificare usare esclusivamente lubrificante al teflon tipo: Rivolta TRS Plus.



All'installazione evitare che trucioli di limatura entrino nei meccanismi della serratura.

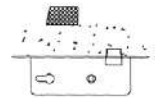

Verniciare il frontale della serratura può causare il malfunzionamento dello scrocco e del catenaccio.

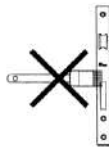

Utilizzare viti di fissaggio idonee per non compromettere il corretto funzionamento del prodotto.

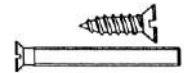

Non manomettere la serratura. Nell'installazione seguire le istruzioni.

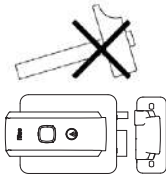

Per l'installazione delle serrature elettriche usare i trasformatori indicati in ciascun prodotto.

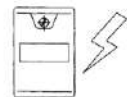

Gentile Cliente,

la recente nostra indagine di Customer Satisfaction ci ha permesso di riscontrare un giudizio attendibile e positivo con un livello di soddisfazione complessiva del 92,8%.

Questo risultato, che è frutto dell'impegno di tutti i nostri collaboratori e che vogliamo mantenere ed incrementare, è il coronamento degli obiettivi definiti dalla Direzione aziendale e fissati nella "Mission di Gruppo":

"Progettare, realizzare ed offrire sistemi di chiusura per porte, integrando la sicurezza e la facilità di gestione per l'utilizzatore, il rispetto delle norme e delle specifiche tecniche definite dai prescrittori e dagli installatori, e fornire alla rete di distribuzione il necessario supporto tecnico e commerciale"

che a livello di Sistema si traduce nei seguenti valori:

- Il rispetto del nostro mondo: Etica, Ambiente, Sicurezza, Qualità, Privacy;
- L'affidabilità dei nostri prodotti;
- La continua innovazione;
- Il rispetto degli interessi dei nostri partner e dei nostri clienti.

Quanto sopra trova costante attuazione in un'ottica di miglioramento continuo, nell'implementazione del nostro Sistema di Gestione Integrato che ha come obiettivo strategico e come strumento quotidiano di lavoro il conseguimento per tutte le aziende del Gruppo delle seguenti Certificazioni di Sistema e delle necessarie certificazioni di prodotto.



Sistema di Gestione per la Qualità



Sistema di Gestione Ambientale











Gestione della Salute e Sicurezza nei luoghi di lavoro



Cilindri

R90 Factory es. code 82RC*	1-6	Chiavi e accessori	1-97
R9 Country es. code 82RA*	1-10	Lucchetti	1-106
R11 Progress es. code 82R19*	1-28	Componenti	1-118
R7 Extra es. code 82R7*	1-34		
R6 es. code 88*	1-42		
F6 Extra es. code 82F6*	1-56		
F6 es. code 81*	1-66		
F5 es. code 82*	1-76		
Cilindri a pompa	1-92		
Cilindri a spillo	1-94		

Gamma cilindri

										
		F5	F6	F6 Extra	R6	R7 Extra	R11 Progress	R9 Country	R90 Factory	
Tipo chiave	Standard verticale	x	x	x						
	Piatta reversibile				x	x	x	x	x	
	Compatibilità con placche di protezione				x	x	x	x	x	
Sicurezza attiva	Sistema brevettato						x		x	
	Copyright chiave							x	x	
	Carta di proprietà (*)						x	x	x	
	Duplicazione chiave autorizzata						x	x	x	
	Numero cifrature (perni passivi compresi)	>30.000	>200.000	>30.000	>40.000	>30.000.000	>220.000.000	>900.000	>220.000.000	
Sicurezza passiva	Spinta	Camma sporgente								
	Tipo camma	DIN								
	Trapano		corpo	corpo e cilindretto	corpo	corpo e cilindretto				
	Grimaldello	Profilo chiave e contropistoncini antiscasso	Profilo chiave e contropistoncini antiscasso	Profilo chiave e contropistoncini antiscasso	Profilo chiave e contropistoncini antiscasso pistoncino attivo	Profilo chiave e contropistoncini antiscasso pistoncino attivo	Profilo chiave e contropistoncini antiscasso pistoncino attivo	Profilo chiave e contropistoncini antiscasso pistoncino attivo	Profilo chiave e contropistoncini antiscasso pistoncino attivo profilo brevettato	
Protezione cilindri	Strappo					x	x	x		
Gestione accessi	Tipologia	x1 MK	480-7.600	1.200		60.000	60.000		60.000	60.000
		KA	x	x	x	x	x	x	x	x
		MK	x	x		x	x		x	x
		GMK	x	x		x	x		x	x
		GGMK	x	x		x	x		x	x
		CK	x	x		x	x		x	x
		Chiave da cantiere					x	x		
		Ricifrabile					x	x		
Gamma		Cilindro doppio	x	x	x	x	x		x	x
		Cilindro doppio, doppia funzione	x	x	x	x	x	x	x	x
		Cilindro monopprofilo	x	x	x	x	x	x	x	x
		Cilindro doppio con pomolo	x	x	x	x	x		x	x
		Cilindro doppio predisposto pomolo	x	x	x	x	x		x	x
		Cilindro doppio predisposto pomolo codolo rasabile	x	x	x	x	x	x	x	x
		Altro	cilindro di servizio							
Norma EN 1303:2015	Durabilità ciclica	6	6	6	6	6	6	6	6	
	Sicurezza della chiave	4	6	5	5	6	6	5	6	

(*) Carta di proprietà con transcodifica.

Classificazione cilindri ISEO norma EN 1303:2015

F6	1	6	0	B	0	C	6	0
F6 Extra	1	6	0	B	0	C	5	D
R6	1	6	0	B	0	C	5	0/D*
R7 Extra	1	6	0	B	0	C	6	D
R11 Progress	1	6	0	B	0	C	6	D
R9 Country	1	6	0	B	0	C	5	D
R90 Factory	1	6	0	B	0	C	6	D
	Categoria d'uso	Durabilità ciclica	Massa della porta	Resistenza al fuoco	Sicurezza per le persone	Resistenza alla corrosione e temperatura	Sicurezza della chiave	Resistenza all'attacco

* **R6**: versione a catalogo classificata grado 0; su richiesta versione con esecuzione anti-trapano classificata grado D.

Categoria d'uso.

Grado 1 - destinato all'utilizzo da parte di persone con familiarità all'utilizzo e con scarsa possibilità di uso improprio. Una sola classe contraddistinta dal grado 1.

Durabilità ciclica.

La normativa prevede 3 gradi:

Grado 4: (25.000 cicli)

Grado 5: (50.000 cicli)

Grado 6: (100.000 cicli).

Massa della porta.

Non è richiesto nessun requisito.

Idoneità all'utilizzo su porte tagliafuoco/tagliafumo.

Qualora i cilindri debbano essere dichiarati idonei per utilizzo su porte tagliafuoco/tagliafumo devono essere testati in accordo alle norme di prova della serie EN1634

Grado 0: non idoneo

Grado A: idoneo per utilizzo su porte tagliafumo

Grado B: idoneo per utilizzo su porte tagliafuoco

Sicurezza per le persone.

Non è richiesto nessun requisito.

Resistenza alla corrosione e temperatura.

Lo scopo è di verificare l'affidabilità del prodotto in ambienti aggressivi e con temperature estreme la UNI EN1303 prevede quattro gradi:

Grado 0: nessun requisito di resistenza alla corrosione e alle temperature estreme

Grado A: alta resistenza alla corrosione (96h in nebbia salina) e nessun requisito per le temperature estreme

Grado B: nessun requisito di resistenza alla corrosione; resistenza alle temperature estreme da -25°C/+65°C

Grado C: alta resistenza alla corrosione (96 h in nebbia salina); resistenza alle temperature estreme da -25°C/+65°C.

Sicurezza della chiave.

La normativa prevede 6 gradi:

Uno dei requisiti è il numero delle possibili combinazioni:

dal grado 1 con un minimo di 100 combinazioni al grado 6 con massimo di almeno 100.000.

Sicurezza relativa all'attacco.

La UNI EN1303 prevede cinque gradi:

Grado 0: nessuna resistenza alla foratura, nessuna resistenza allo scasso

Grado A: 3/5 minuti di resistenza alla foratura, resistenza allo scasso (eccetto all'estrazione del rotore)

Grado B: 5/10 minuti di resistenza alla foratura, resistenza allo scasso (eccetto all'estrazione del rotore)

Grado C: 3/5 minuti di resistenza alla foratura, resistenza allo scasso

Grado D: 5/10 minuti di resistenza alla foratura, resistenza allo scasso

Cilindri

CSR
R90 Factory



R90 Factory

Sistema brevettato, multi profilo, ideale per la gestione di strutture complesse grazie ai suoi 126 profili differenti per strutture gerarchiche multi livello. La soluzione tecnica brevettata, in abbinamento al marchio registrato (trademark), assicura la più alta protezione contro la duplicazione illegale delle chiavi. Il cilindro R90 Factory inoltre fornisce un'ottima protezione contro gli attacchi esterni, contro la perforazione con il trapano, grazie a dispositivi specifici nel corpo cilindro e nel cilindretto, contro la manipolazione, grazie a perni e controperni progettati e certificati, e contro l'estrazione grazie alla barra in acciaio posizionata nel corpo cilindro.



Progettato e certificato

secondo la norma europea EN 1303:2015.

Certificazione contro la manipolazione

I cilindri della serie R90 hanno ottenuto tramite l'ente normativo **BSI** la certificazione numero KM544418 che attesta un'elevata resistenza al BUMPING (certificazione ottenuta in abbinamento alle serrature). Inoltre sono stati testati ed hanno ottenuto, tramite l'ente normativo ICIM, la certificazione numero REP-CLD-000435-01 che attesta la resistenza al Bumping (classificati in grado 2) e al picking.

Certificazione SKG

La certificazione **SKG** garantisce in modo continuativo la conformità dei prodotti ai più alti requisiti di sicurezza ed è un valore aggiunto fondamentale in materia di antieffrazione. Il marchio SKG sui prodotti infatti è garanzia di alta resistenza alle tecniche di scasso più comuni, come la perforazione con trapano.

Opzione disponibile con certificazione **VdS**.

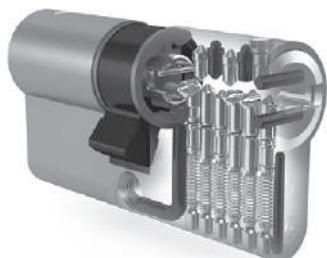

Caratteristiche tecniche

Attack resistance

- Grado D
- Barra antistrappo in acciaio armonico per aumentare la resistenza alla rottura e allo sfilamento
- Resistenza al bumping: perni e controperni certificati contro la manipolazione
- Resistenza al trapano: dispositivi anti trapano nel corpo e nel cilindretto

Key related security

- Grado 6: min. 100.000 cifrature
- Trademark sulla chiave per una protezione senza limiti di tempo
- Chiave protetta da brevetto contro la duplicazione illegale e non autorizzata della stessa
- Property Card
- Sbozzi disponibili solo presso ISEO
- Chiave in alpacca
- Cifratura a codice assegnato sulla medaglia della chiave

Sistema ammaestrato multi livello

- Sistema a tre file di cifratura: superiore, inferiore e laterale, per sistemi ammaestrati complessi
- Disponibilità di multi profili, per sistemi ammaestrati a più livelli

Cilindri



R90 Factory

Code

Confezione
multipla
singola

Min. ord.

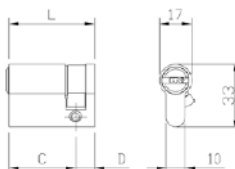

Cilindro R90 Factory, SISTEMA BREVETTATO, MONOPROFILO nichelato.

Cifratura a **11 perni**, chiave reversibile in alpacca.

Profilo chiave protetto e registrato. **RESISTENTE AL BUMPING.**

Protezione antitrapano nel corpo cilindro e nel cilindretto.

Perni di cifratura in acciaio inox. Camma 8 posizioni.

5 CHIAVI. CARTA DI PROPRIETÀ. Vite di fissaggio.



NICHELATO

L C + D			
Lunghezza mm 40 (30+10)	82RC030109.F.5	1	5 5
Lunghezza mm 45 (35+10)	82RC035109.F.5	1	5 5
Lunghezza mm 50 (40+10)	82RC040109.F.5	1	5 5
Lunghezza mm 60 (50+10)	82RC050109.F.5	1	5 5

ALTRE MISURE SU RICHIESTA

Cilindro R90 Factory, SISTEMA BREVETTATO, DOPPIO PROFILO europeo nichelato.

DOPPIA FUNZIONE. Cifratura a **11 perni**,

chiave reversibile in alpacca. Profilo chiave protetto e registrato. **RESISTENTE AL BUMPING.**

Protezione antitrapano nel corpo cilindro e nel cilindretto.

Perni di cifratura in acciaio inox. Barra antistrappo. Camma DIN 30°.

5 CHIAVI. CARTA DI PROPRIETÀ. Vite di fissaggio.



NICHELATO

L C + D			
Lunghezza mm 60 (30+30)	82RC930309.F.5	1	5 5
Lunghezza mm 65 (30+35)	82RC930359.F.5	1	5 5
Lunghezza mm 70 (30+40)	82RC930409.F.5	1	5 5
Lunghezza mm 75 (35+35)	82RC935359.F.5	1	5 5
Lunghezza mm 75 L(30+45)	82RC930459.F.5	1	5 5
Lunghezza mm 75 (35+40)	82RC935409.F.5	1	5 5
Lunghezza mm 80 (30+50)	82RC930509.F.5	1	5 5
Lunghezza mm 80 (35+45)	82RC935459.F.5	1	5 5
Lunghezza mm 80 (40+40)	82RC940409.F.5	1	5 5
Lunghezza mm 85 (35+50)	82RC935509.F.5	1	5 5
Lunghezza mm 90 (30+60)	82RC930609.F.5	1	5 5
Lunghezza mm 90 (35+55)	82RC935559.F.5	1	5 5
Lunghezza mm 90 (40+50)	82RC940509.F.5	1	5 5
Lunghezza mm 90 (45+45)	82RC945459.F.5	1	5 5
Lunghezza mm 95 (35+60)	82RC935609.F.5	1	- 1
Lunghezza mm 100 (45+50)	82RC945509.F.5	1	- 1
Lunghezza mm 100 (30+70)	82RC930709.F.5	1	- 1
Lunghezza mm 100 (40+60)	82RC940609.F.5	1	- 1
Lunghezza mm 100 (45+55)	82RC945559.F.5	1	- 1
Lunghezza mm 100 (50+50)	82RC950509.F.5	1	- 1
Lunghezza mm 110 (30+80)	82RC930809.F.5	1	- 1
Lunghezza mm 110 (40+70)	82RC940709.F.5	1	- 1
Lunghezza mm 110 (50+60)	82RC950609.F.5	1	- 1
Lunghezza mm 110 (55+55)	82RC955559.F.5	1	- 1
Lunghezza mm 120 (50+70)	82RC950709.F.5	1	- 1

ALTRE MISURE SU RICHIESTA

CSR



R90 Factory

Code

Confezione
multipla
Confezione
singola

Min. ord.



Cilindro R90 Factory, SISTEMA BREVETTATO, DOPPIO PROFILO europeo nichelato.

PREDISPOSTO POMOLO. Cifratura a **11 perni**, chiave reversibile in alpacca.

Profilo chiave protetto e registrato. **RESISTENTE AL BUMPING.**

Protezione antitrapano nel corpo cilindro e nel cilindretto.

Perni di cifratura in acciaio inox. Barra antistrappo.

Codolo Ø 8 X 75 mm. Camma DIN 30°

5 CHIAVI. CARTA DI PROPRIETÀ. Vite di fissaggio.



NICHELATO

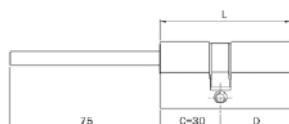

	L	C + D	NICHELATO			
Lunghezza corpo cilindro mm 60 (pomolo 30+30)			82RC6D0309.F.5	1	5	5
Lunghezza corpo cilindro mm 65 (pomolo 30+35)			82RC6D0359.F.5	1	5	5
Lunghezza corpo cilindro mm 70 (pomolo 30+40)			82RC6D0409.F.5	1	5	5
Lunghezza corpo cilindro mm 80 (pomolo 30+50)			82RC6D0509.F.5	1	5	5
Lunghezza corpo cilindro mm 90 (pomolo 30+60)			82RC6D0609.F.5	1	5	5
Lunghezza corpo cilindro mm 100 (pomolo 30+70)			82RC6D0709.F.5	1	-	1

ALTRE MISURE SU RICHIESTA

Cilindri

CSR
R9 Country



R9 Country

Il marchio registrato (trademark) assicura il controllo della distribuzione degli sbocchi (disponibili solo presso i centri autorizzati) e quindi la protezione contro la duplicazione illegale della chiave. Il cilindro R9 offre buona resistenza contro gli attacchi indesiderati, grazie a dispositivi specifici all'interno del cilindro.



Progettato e certificato

secondo la norma europea EN 1303:2015 presso l'Istituto **PIV** in Germania.

Certificazione contro la manipolazione

I cilindri della serie R9 hanno ottenuto tramite l'ente normativo **BSI** la certificazione numero KM544418 che attesta un'elevata resistenza al BUMPING (certificazione ottenuta in abbinamento alle serrature). Inoltre sono stati testati ed hanno ottenuto, tramite l'ente normativo ICIM, la certificazione numero REP-CLD-000435-01 che attesta la resistenza al Bumping (classificati in grado 2) e al picking.

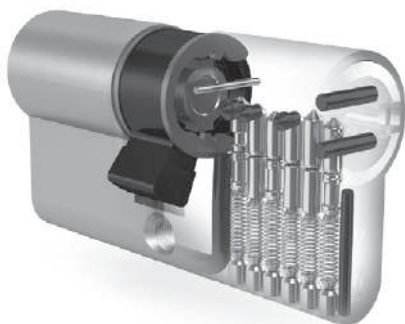

Caratteristiche tecniche

Attack resistance

- Grado D
- Barra antistrappo in acciaio armonico, per aumentare la resistenza alla rottura e allo sfilamento
- Resistenza al trapano: dispositivi anti trapano nel corpo e nel cilindretto
- Resistenza al bumping: perni e controperni certificati contro la manipolazione

Key related security

- Grado 5: min. 30.000 cifrature
- Trademark sulla chiave per una protezione senza limiti di tempo
- Property Card
- Chiave in alpacca
- Cifratura a codice assegnato sulla medaglia della chiave

Cilindri



R9 Country

Code

Confezione
multipia
singola

Min. ord.

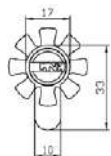
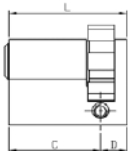

Cilindro R9 Country, MONOPROFILO EUROPEO NICHELATO. Cifratura a 9 perni, chiave reversibile in alpacca. Trademark sulla chiave.

RESISTENTE AL BUMPING. Protezione antitrapano nel corpo cilindro e nel cilindretto.

Perni di cifratura in acciaio inox. Camma 8 posizioni.

Vite di fissaggio. **3 CHIAVI. CARTA DI PROPRIETÀ.**



NICHELATO

L	C + D			
Lunghezza mm 40	(30+10)	82RA030109.F	1	5 5
Lunghezza mm 45	(35+10)	82RA035109.F	1	5 5
Lunghezza mm 50	(40+10)	82RA040109.F	1	5 5
Lunghezza mm 55	(45+10)	82RA045109.F	1	5 5
Lunghezza mm 60	(50+10)	82RA050109.F	1	5 5
Lunghezza mm 65	(55+10)	82RA055109.F	1	5 5
Lunghezza mm 70	(60+10)	82RA060109.F	1	5 5
Lunghezza mm 75	(65+10)	82RA065109.F	1	5 5
Lunghezza mm 80	(70+10)	82RA070109.F	1	5 5
Lunghezza mm 85	(75+10)	82RA075109.F	1	5 5
Lunghezza mm 90	(80+10)	82RA080109.F	1	5 5
Lunghezza mm 95	(85+10)	82RA085109.F	1	- 1
Lunghezza mm 100	(90+10)	82RA090109.F	1	- 1

ALTRE MISURE SU RICHIESTA



R9 Country

Code

Confezione
multipla
singola

Min. ord.

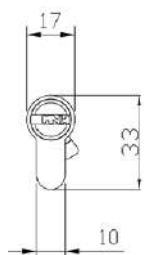
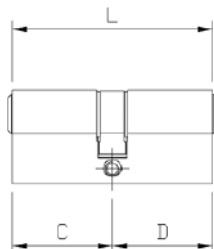

Cilindro R9 Country, DOPPIO PROFILO EUROPEO NICHELATO. Cifratura a 9 perni, chiave reversibile in alpacca. Trademark sulla chiave.

RESISTENTE AL BUMPING. Protezione antitrapano nel corpo cilindro e nel cilindretto.

Perni di cifratura in acciaio inox. Barra antistrappo.

Camma DIN 30°. Vite di fissaggio. **3 CHIAVI. CARTA DI PROPRIETÀ.**



NICHELATO

L	C + D				
Lunghezza mm 56	(28+28) senza barra antistrappo	82RA028289.F	1	5	5
Lunghezza mm 60	(30+30)	82RA030309.F	1	5	5
Lunghezza mm 61	(28+33) senza barra antistrappo	82RA028339.F	1	5	5
Lunghezza mm 63	(28+35) senza barra antistrappo	82RA028359.F	1	5	5
Lunghezza mm 65	(30+35)	82RA030359.F	1	5	5
Lunghezza mm 68	(28+40) senza barra antistrappo	82RA028409.F	1	5	5
Lunghezza mm 70	(30+40)	82RA030409.F	1	5	5
	(35+35)	82RA035359.F	1	5	5
Lunghezza mm 73	(28+45) senza barra antistrappo	82RA028459.F	1	5	5
Lunghezza mm 75	(30+45)	82RA030459.F	1	5	5
	(35+40)	82RA035409.F	1	5	5
Lunghezza mm 80	(30+50)	82RA030509.F	1	5	5
	(35+45)	82RA035459.F	1	5	5
	(40+40)	82RA040409.F	1	5	5
Lunghezza mm 85	(30+55)	82RA030559.F	1	5	5
	(35+50)	82RA035509.F	1	5	5
	(40+45)	82RA040459.F	1	5	5
Lunghezza mm 90	(30+60)	82RA030609.F	1	5	5
	(35+55)	82RA035559.F	1	5	5
	(40+50)	82RA040509.F	1	5	5
	(45+45)	82RA045459.F	1	5	5
Lunghezza mm 95	(30+65)	82RA030659.F	1	-	1
	(35+60)	82RA035609.F	1	-	1
	(40+55)	82RA040559.F	1	-	1
	(45+50)	82RA045509.F	1	-	1
Lunghezza mm 100	(30+70)	82RA030709.F	1	-	1
	(35+65)	82RA035659.F	1	-	1
	(40+60)	82RA040609.F	1	-	1
	(45+55)	82RA045559.F	1	-	1
	(50+50)	82RA050509.F	1	-	1
Lunghezza mm 105	(30+75)	82RA030759.F	1	-	1
	(35+70)	82RA035709.F	1	-	1
	(40+65)	82RA040659.F	1	-	1
	(45+60)	82RA045609.F	1	-	1
	(50+55)	82RA050559.F	1	-	1
Lunghezza mm 110	(30+80)	82RA030809.F	1	-	1
	(35+75)	82RA035759.F	1	-	1
	(40+70)	82RA040709.F	1	-	1
	(45+65)	82RA045659.F	1	-	1
	(50+60)	82RA050609.F	1	-	1
	(55+55)	82RA055559.F	1	-	1

ALTRE MISURE SU RICHIESTA

Cilindri



R9 Country

Code

Confezione
multipla
singola

Min. ord.

Cilindro R9 Country, DOPPIO PROFILO EUROPEO NICHELATO, DOPPIA FUNZIONE.

Cifatura a **9 perni**, chiave reversibile in alpacca. Trademark sulla chiave.

RESISTENTE AL BUMPING.

Protezione antitrapano nel corpo cilindro e nel cilindretto.

Perni di cifatura in acciaio inox. Barra antistrappo.

Camma DIN 30°. Vite di fissaggio. **3 CHIAVI. CARTA DI PROPRIETÀ.**



NICHELATO

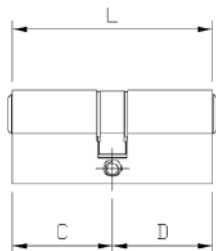
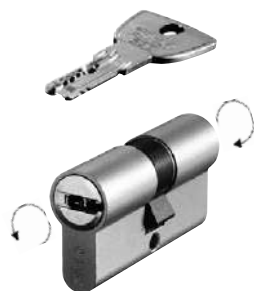

L	C + D	Code	Confezione multipla	Confezione singola	Min. ord.
Lunghezza mm 60	(30+30)	82RA930309.F	1	5	5
Lunghezza mm 65	(30+35)	82RA930359.F	1	5	5
Lunghezza mm 70	(30+40)	82RA930409.F	1	5	5
	(35+35)	82RA935359.F	1	5	5
Lunghezza mm 75	(30+45)	82RA930459.F	1	5	5
	(35+40)	82RA935409.F	1	5	5
Lunghezza mm 80	(30+50)	82RA930509.F	1	5	5
	(35+45)	82RA935459.F	1	5	5
	(40+40)	82RA940409.F	1	5	5
Lunghezza mm 85	(30+55)	82RA930559.F	1	5	5
	(35+50)	82RA935509.F	1	5	5
	(40+45)	82RA940459.F	1	5	5
Lunghezza mm 90	(30+60)	82RA930609.F	1	5	5
	(35+55)	82RA935559.F	1	5	5
	(40+50)	82RA940509.F	1	5	5
	(45+45)	82RA945459.F	1	5	5
Lunghezza mm 95	(30+65)	82RA930659.F	1	-	1
	(35+60)	82RA935609.F	1	-	1
	(40+55)	82RA940559.F	1	-	1
	(45+50)	82RA945509.F	1	-	1
Lunghezza mm 100	(30+70)	82RA930709.F	1	-	1
	(35+65)	82RA935659.F	1	-	1
	(40+60)	82RA940609.F	1	-	1
	(45+55)	82RA945559.F	1	-	1
	(50+50)	82RA950509.F	1	-	1
Lunghezza mm 105	(30+75)	82RA930759.F	1	-	1
	(35+70)	82RA935709.F	1	-	1
	(40+65)	82RA940659.F	1	-	1
	(45+60)	82RA945609.F	1	-	1
	(50+55)	82RA950559.F	1	-	1
Lunghezza mm 110	(30+80)	82RA930809.F	1	-	1
	(35+75)	82RA935759.F	1	-	1
	(40+70)	82RA940709.F	1	-	1
	(45+65)	82RA945659.F	1	-	1
	(50+60)	82RA950609.F	1	-	1
	(55+55)	82RA955559.F	1	-	1

ALTRE MISURE SU RICHIESTA



R9 Country

Code

Confezione
multipla
singola

Min. ord.

Cilindro R9 Country, DOPPIO PROFILO EUROPEO NICHELATO, POMOLO TONDO.

Cifraturo a **9 perni**, chiave reversibile in alpacca. Trademark sulla chiave.

RESISTENTE AL BUMPING. Protezione antitrapano nel corpo cilindro e nel cilindretto. Perni di cifraturo in acciaio inox. Barra antistrappo.

Camma DIN 30°. Vite di fissaggio. **3 CHIAVI. CARTA DI PROPRIETÀ.**

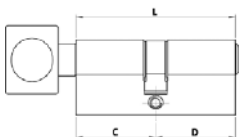

NICHELATO

L	C + D				
Lunghezza mm 56	(28+28) senza barra antistrappo	82RA828289.F	1	5	5
Lunghezza mm 60	(30+30)	82RA830309.F	1	5	5
Lunghezza mm 61	(28+33) senza barra antistrappo	82RA828339.F	1	5	5
	(33+28) senza barra antistrappo	82RA828339.F	1	5	5
Lunghezza mm 63	(35+28) senza barra antistrappo	82RA835289.F	1	5	5
Lunghezza mm 65	(30+35)	82RA830359.F	1	5	5
	(35+30)	82RA835309.F	1	5	5
Lunghezza mm 68	(40+28) senza barra antistrappo	82RA840289.F	1	5	5
Lunghezza mm 70	(30+40)	82RA830409.F	1	5	5
	(35+35)	82RA835359.F	1	5	5
	(40+30)	82RA840309.F	1	5	5
Lunghezza mm 73	(28+45) senza barra antistrappo	82RA828459.F	1	5	5
	(45+28) senza barra antistrappo	82RA845289.F	1	5	5
Lunghezza mm 75	(30+45)	82RA830459.F	1	5	5
	(35+40)	82RA835409.F	1	5	5
	(40+35)	82RA840359.F	1	5	5
	(45+30)	82RA845309.F	1	5	5
Lunghezza mm 80	(30+50)	82RA830509.F	1	5	5
	(35+45)	82RA835459.F	1	5	5
	(40+40)	82RA840409.F	1	5	5
	(45+35)	82RA845359.F	1	5	5
	(50+30)	82RA850309.F	1	5	5
Lunghezza mm 85	(30+55)	82RA830559.F	1	5	5
	(35+50)	82RA835509.F	1	5	5
	(40+45)	82RA840459.F	1	5	5
	(45+40)	82RA845409.F	1	5	5
	(50+35)	82RA850359.F	1	5	5
	(55+30)	82RA855309.F	1	5	5
Lunghezza mm 90	(30+60)	82RA830609.F	1	5	5
	(35+55)	82RA835559.F	1	5	5
	(40+50)	82RA840509.F	1	5	5
	(45+45)	82RA845459.F	1	5	5
	(50+40)	82RA850409.F	1	5	5
	(55+35)	82RA855359.F	1	5	5
	(60+30)	82RA860309.F	1	5	5
Lunghezza mm 95	(30+65)	82RA830659.F	1	-	1
	(35+60)	82RA835609.F	1	-	1
	(40+55)	82RA840559.F	1	-	1
	(45+50)	82RA845509.F	1	-	1
	(50+45)	82RA850459.F	1	-	1
	(55+40)	82RA855409.F	1	-	1
	(60+35)	82RA860359.F	1	-	1
	(65+30)	82RA865309.F	1	-	1

Cilindri



R9 Country

Code

Confezione
multipla
singola

Min. ord.

		 NICHELATO		
L	C + D			
Lunghezza mm 100	(30+70)	82RA830709.F	1 - 1	1
	(35+65)	82RA835659.F	1 - 1	1
	(40+60)	82RA840609.F	1 - 1	1
	(45+55)	82RA845559.F	1 - 1	1
	(50+50)	82RA850509.F	1 - 1	1
	(55+45)	82RA855459.F	1 - 1	1
	(60+40)	82RA860409.F	1 - 1	1
	(65+35)	82RA865359.F	1 - 1	1
	(70+30)	82RA870309.F	1 - 1	1
Lunghezza mm 105	(30+75)	82RA830759.F	1 - 1	1
	(35+70)	82RA835709.F	1 - 1	1
	(40+65)	82RA840659.F	1 - 1	1
	(45+60)	82RA845609.F	1 - 1	1
	(50+55)	82RA850559.F	1 - 1	1
	(60+45)	82RA860459.F	1 - 1	1
	(65+40)	82RA865409.F	1 - 1	1
	(70+35)	82RA870359.F	1 - 1	1
Lunghezza mm 110	(30+80)	82RA830809.F	1 - 1	1
	(40+70)	82RA840709.F	1 - 1	1
	(45+65)	82RA845659.F	1 - 1	1
	(50+60)	82RA850609.F	1 - 1	1
	(55+55)	82RA855559.F	1 - 1	1
	(60+50)	82RA860509.F	1 - 1	1
	(65+45)	82RA865459.F	1 - 1	1
	(70+40)	82RA870409.F	1 - 1	1
	(80+30)	82RA880309.F	1 - 1	1

ALTRE MISURE SU RICHIESTA



R9 Country

Code

Confezione
multipla
singola

Min. ord.

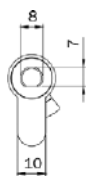
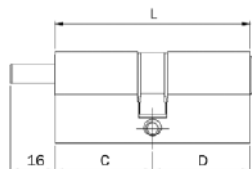

Cilindro R9 Country, DOPPIO PROFILO EUROPEO NICHELATO, PREDISPOSTO POMOLO.
Cifratura a **9 perni**, chiave reversibile in alpacca. Trademark sulla chiave.

RESISTENTE AL BUMPING. Protezione antitrapano nel corpo cilindro e nel cilindretto.

Perni di cifratura in acciaio inox. Barra antistrappo.

Codolo Ø 8x16 mm. Camma DIN 30°.

Vite di fissaggio. **3 CHIAVI. CARTA DI PROPRIETÀ.**

	L	C + D			
Lunghezza mm 56	(28+28)	senza barra antistrappo	82RA628289.F	1	5 5
Lunghezza mm 60	(30+30)		82RA630309.F	1	5 5
Lunghezza mm 70	(35+35)		82RA635359.F	1	5 5
Lunghezza mm 80	(40+40)		82RA640409.F	1	5 5
Lunghezza mm 90	(30+60)		82RA630609.F	1	5 5

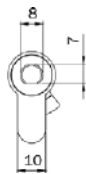
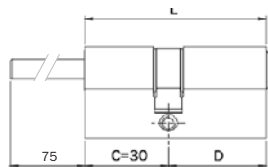

Cilindro R9 Country, DOPPIO PROFILO EUROPEO NICHELATO, PREDISPOSTO POMOLO.
Cifratura a **9 perni**, chiave reversibile in alpacca. Trademark sulla chiave.

RESISTENTE AL BUMPING. Protezione antitrapano nel corpo cilindro e nel cilindretto.

Perni di cifratura in acciaio inox. Barra antistrappo.

Codolo Ø 8x75 mm. Camma DIN 30°.

Vite di fissaggio. **3 CHIAVI. CARTA DI PROPRIETÀ.**

	L	C + D			
Lunghezza mm 60	(30+30)		82RA6D0309.F	1	5 5
Lunghezza mm 65	(30+35)		82RA6D0359.F	1	5 5
Lunghezza mm 70	(30+40)		82RA6D0409.F	1	5 5
Lunghezza mm 75	(30+45)		82RA6D0459.F	1	5 5
Lunghezza mm 80	(30+50)		82RA6D0509.F	1	5 5
Lunghezza mm 85	(30+55)		82RA6D0559.F	1	5 5
Lunghezza mm 90	(30+60)		82RA6D0609.F	1	5 5
Lunghezza mm 95	(30+65)		82RA6D0659.F	1	- 1
Lunghezza mm 100	(30+70)		82RA6D0709.F	1	- 1
Lunghezza mm 105	(30+75)		82RA6D0759.F	1	- 1
Lunghezza mm 110	(30+80)		82RA6D0809.F	1	- 1
Lunghezza mm 120	(30+90)		82RA6D0909.F	1	- 1

Cilindri



R9 Country

Code

Confezione
multipla
Confezione
singola

Min. ord.



Cilindro R9 Country, ESTERNO STACCATO Ø 35 TIPO AMERICA, NICHELATO.

Cifratura a **9 perni**, chiave reversibile in alpacca.

Trademark sulla chiave. **RESISTENTE AL BUMPING.**

Protezione antitrapano nel corpo cilindro e nel cilindretto.

Perni di cifratura in acciaio inox.

Abbinabile a serrature da applicare senza cilindro esterno.

Viti di fissaggio. **3 CHIAVI. CARTA DI PROPRIETÀ.**



per porte con spessore max mm 85

87RA040859.F

1 1 1



Cilindro R9 Country, TONDO FILETTATO M25, NICHELATO. Cifratura a **9 perni**,

chiave reversibile in alpacca. Trademark sulla chiave. **RESISTENTE AL BUMPING.**

Protezione antitrapano nel corpo cilindro

e nel cilindretto. Perni di cifratura in acciaio inox.

Ghiera per fissaggio dall'interno.

3 CHIAVI. CARTA DI PROPRIETÀ.

87RA23F259.F

1 1 1

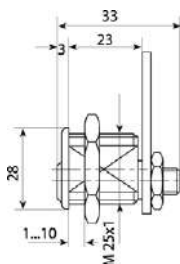

Cilindro R9 Country, FILETTATO M26 con MICROSWITCH per segnalazione, NICHELATO.

Cifratura a **9 perni**, chiave reversibile in alpacca.

Trademark sulla chiave. **RESISTENTE AL BUMPING.**

Protezione antitrapano nel cilindretto.

Perni di cifratura in acciaio inox.

Terminali a saldare/Faston 2 mm e contatto deviatore

normalmente aperto/chiuso.

3 CHIAVI. CARTA DI PROPRIETÀ.

87RA26M259.F

1 1 1

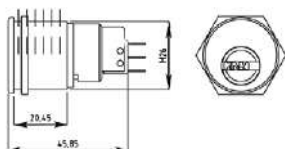



R9 Country

Code

Confezione
multipla
singola

Min. ord.

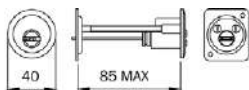

Cilindro R9 Country, ESTERNO STACCATO, OTTONE.

Cifratura a **9 perni**, chiave reversibile in alpacca.

Abbinabile a serrature da applicare senza cilindro esterno.

Trademark sulla chiave. **RESISTENTE AL BUMPING.**

Protezione antitrapano nel cilindretto. Perni di cifratura in acciaio inox.

Piastra e viti per fissaggio dall'interno.

3 CHIAVI. CARTA DI PROPRIETÀ.

per porte spessore max mm 85

87RA050857.F

1 1 1

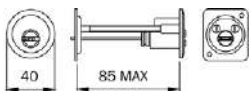

Coppia cilindri R9 Country, INTERNO ED ESTERNO STACCATO OTTONE.

Cifratura a **9 perni**, chiave reversibile in alpacca.

Abbinabile a elettroserrature serie 501***.

Trademark sulla chiave. **RESISTENTE AL BUMPING.**

Protezione antitrapano nel cilindretto esterno.

Perni di cifratura in acciaio inox.

Piastra e viti per fissaggio dall'interno.

3 CHIAVI. CARTA DI PROPRIETÀ.

per porte spessore max mm 85

87RA151857.F

1 1 1

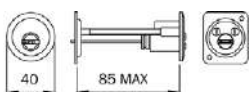
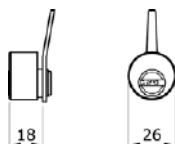

Coppia cilindri R9 Country, INTERNO ED ESTERNO STACCATO OTTONE.

Cifratura a **9 perni**, chiave reversibile in alpacca.

Abbinabile a serrature da applicare Portoncino serie 4** ed elettroserrature serie 521* solo scrocco.

Trademark sulla chiave. **RESISTENTE AL BUMPING.**

Protezione antitrapano nel cilindretto esterno.

Perni di cifratura in acciaio inox.

Piastra e viti per fissaggio dall'interno.

3 CHIAVI. CARTA DI PROPRIETÀ.

(Per serie: 421-422-423-424-425-426-441-442
483-484-4510-5210-5213-5214)

per porte spessore max mm 85

87RA153857.F

1 1 1

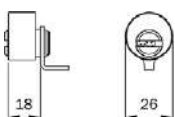

Cilindri



R9 Country

Code

Confezione
multipia
Confezione
singola

Min. ord.

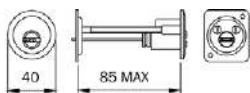

Coppia cilindri R9 Country, INTERNO ED ESTERNO STACCATO OTTONE.

Cifratura a **9 perni**, chiave reversibile in alpacca.

Abbinabile a serrature da applicare **Serie 5 52N*** solo scrocco.

Trademark sulla chiave. **RESISTENTE AL BUMPING.**

Protezione antitrapano nel cilindretto esterno.

Perni di cifratura in acciaio inox.

Piastra e viti per fissaggio dall'interno.

3 CHIAVI. CARTA DI PROPRIETÀ.

per porte spessore max mm 85

87RA157857.F

1 1 1

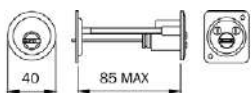
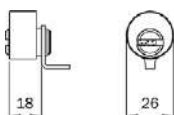

Coppia cilindri R9 Country, INTERNO ED ESTERNO STACCATO, OTTONE.

Cifratura a **9 perni**, chiave reversibile in alpacca.

Abbinabile a elettroserrature con mandate serie 531****.

Trademark sulla chiave. **RESISTENTE AL BUMPING.**

Protezione antitrapano nel cilindretto esterno.

Perni di cifratura in acciaio inox.

Piastra e viti per fissaggio dall'interno.

3 CHIAVI. CARTA DI PROPRIETÀ.

per porte spessore max mm 85

87RA155857.F

1 1 1

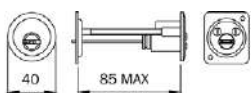
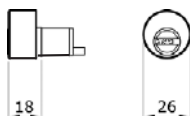

Coppia cilindri R9 Country, INTERNO ED ESTERNO STACCATO, OTTONE.

Cifratura a **9 perni**, chiave reversibile in alpacca.

Abbinabile a elettroserrature con mandate **serie 5 53N***.

Trademark sulla chiave. **RESISTENTE AL BUMPING.**

Protezione antitrapano nel cilindretto esterno.

Perni di cifratura in acciaio inox.

Piastra e viti per fissaggio dall'interno.

3 CHIAVI. CARTA DI PROPRIETÀ.

per porte spessore max mm 85

87RA159857.F

1 1 1

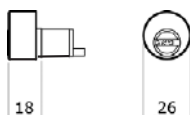



R9 Country

Code

Confezione
multipla
Confezione
singola

Min. ord.



Cilindro R9 Country, ESTERNO FISSO Ø 26, OTTONE.
Cifratura a **9 perni**, chiave reversibile in alpacca.
Trademark sulla chiave. **RESISTENTE AL BUMPING.**
Protezione antitrapano nel corpo cilindro e nel cilindretto.
Perni di cifratura in acciaio inox.
Viti per fissaggio dall'interno.
3 CHIAVI. CARTA DI PROPRIETÀ.

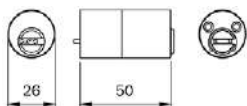

per porte con spessore max mm 50

85RA260507.F

1 1 1



Coppia cilindri R9 Country, INTERNO ED ESTERNO FISSO Ø 26, OTTONE.
Cifratura a **9 perni**, chiave reversibile in alpacca.
Abbinabile a elettroserrature serie 500***-505***.
Trademark sulla chiave. **RESISTENTE AL BUMPING.**
Protezione antitrapano nel corpo cilindro e nel cilindretto esterno.
Perni di cifratura in acciaio inox.
Viti per fissaggio dall'interno.
3 CHIAVI. CARTA DI PROPRIETÀ.

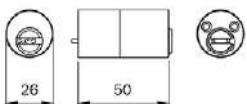

per porte con spessore max mm 50

85RA461507.F

1 1 1

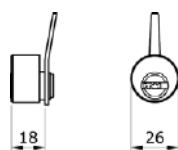

Coppia cilindri R9 Country, INTERNO ED ESTERNO FISSO Ø 26, OTTONE.
Cifratura a **9 perni**, chiave reversibile in alpacca. Abbinabile a serrature da applicare Portoncino ed elettroserrature solo scrocco.
Trademark sulla chiave. **RESISTENTE AL BUMPING.**
Protezione antitrapano nel corpo cilindro e nel cilindretto esterno.
Perni di cifratura in acciaio inox.
Viti per fissaggio dall'interno.
3 CHIAVI. CARTA DI PROPRIETÀ.

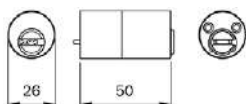

(Per serie: 431-432-435-436-437-438-450-451-452-481-482-485-486
491-492-493-494-495-496-4250-4210-4950-4910-4350-
5200-5203-5204-5205-5220-5224-5250-5253-5255)

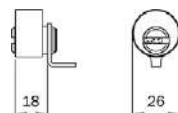

per porte con spessore max mm 50

85RA463507.F

1 1 1

Cilindri



R9 Country

Code

Confezione
multipia
singola

Min. ord.

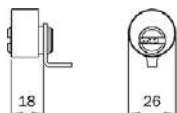
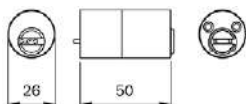

Coppia cilindri R9 Country, INTERNO ED ESTERNO FISSO Ø 26, OTTONE.
Cifratura a **9 perni**, chiave reversibile in alpacca. Abbinabile a serrature da applicare **serie 5 52N* solo scrocco**.

Trademark sulla chiave. **RESISTENTE AL BUMPING.**

Protezione antitrapano nel corpo cilindro e nel cilindretto esterno.

Perni di cifratura in acciaio inox.

Viti per fissaggio dall'interno.

3 CHIAVI. CARTA DI PROPRIETÀ.

per porte con spessore max mm 50

85RA467507.F

1 1 1

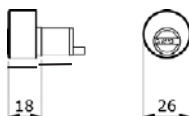
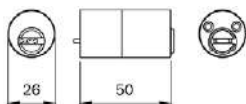

Coppia cilindri R9 Country, INTERNO ED ESTERNO FISSO Ø 26, OTTONE.
Cifratura a **9 perni**, chiave reversibile in alpacca.

Abbinabile a elettroserrature con mandate serie 531****.

Trademark sulla chiave. **RESISTENTE AL BUMPING.**

Protezione antitrapano nel corpo cilindro e nel cilindretto esterno.

Perni di cifratura in acciaio inox.

Viti per fissaggio dall'interno.

3 CHIAVI. CARTA DI PROPRIETÀ.

(Per serie: 5300-5302-5304-5305-5350-5352)

per porte con spessore max mm 50

85RA465507.F

1 1 1

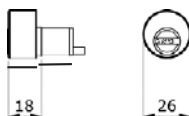
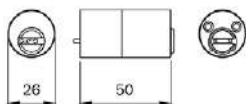

Coppia cilindri R9 Country, INTERNO ED ESTERNO FISSO Ø 26, OTTONE.
Cifratura a **9 perni**, chiave reversibile in alpacca.

Abbinabile a elettroserrature con mandate **serie 5 53N***.

Trademark sulla chiave. **RESISTENTE AL BUMPING.**

Protezione antitrapano nel corpo cilindro e nel cilindretto esterno.

Perni di cifratura in acciaio inox.

Viti per fissaggio dall'interno.

3 CHIAVI. CARTA DI PROPRIETÀ.

per porte con spessore max mm 50

85RA469507.F

1 1 1



R9 Country

Code

Confezione
multipla
Confezione
singola

Min. ord.



Coppia cilindri R9 Country, INTERNO Ø 31, ESTERNO FISSO Ø 26, OTTONE.

SPECIFICO PER SOSTITUZIONE CILINDRO IN ELETTROSERRATURA CISA (ART. 1 11*2*).

Cifratura a **9 perni**, chiave reversibile in alpaca.

Trademark sulla chiave. **RESISTENTE AL BUMPING.**

Protezione antitrapano nel corpo cilindro e nel cilindretto esterno.

Perni di cifratura in acciaio inox.

Viti per fissaggio dall'interno.

3 CHIAVI. CARTA DI PROPRIETÀ.

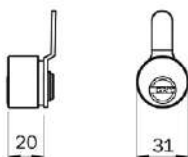

per porte con spessore max mm 50

87RA46C507.F

1 1 1



Cilindro R9 Country, ESTERNO FISSO Ø 26, OTTONE. Cifratura a **9 perni**,

chiave reversibile in alpaca. Abbinabile a serrature VERROU serie 460-465.

Trademark sulla chiave. **RESISTENTE AL BUMPING.**

Protezione antitrapano nel cilindretto.

Perni di cifratura in acciaio inox. Viti per fissaggio dall'interno.

3 CHIAVI. CARTA DI PROPRIETÀ.

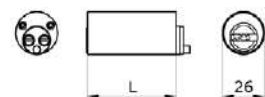

per porte con spessore max mm 37

86RA262377.F

1 1 15

per porte con spessore max mm 42

86RA262427.F

1 1 1

per porte con spessore max mm 47

86RA262477.F

1 1 10

per porte con spessore max mm 52

86RA262527.F

1 1 1

per porte con spessore max mm 57

86RA262577.F

1 1 1



Coppia cilindri R9 Country, INTERNO ED ESTERNO FISSO Ø 26, OTTONE.

Cifratura a **9 perni**, chiave reversibile in alpaca.

Abbinabile a serrature VERROU serie 470-475.

Trademark sulla chiave. **RESISTENTE AL BUMPING.**

Protezione antitrapano nel cilindretto esterno.

Perni di cifratura in acciaio inox.

Viti per fissaggio dall'interno.

3 CHIAVI. CARTA DI PROPRIETÀ.

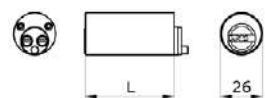

per porte con spessore max mm 37

86RA466377.F

1 1 1

per porte con spessore max mm 42

86RA466427.F

1 1 1

per porte con spessore max mm 47

86RA466477.F

1 1 1

per porte con spessore max mm 52

86RA466527.F

1 1 1

per porte con spessore max mm 57

86RA466577.F

1 1 1



Cilindri



R9 Country

Code

Confezione
multipla
singola

Min. ord.



Cilindro R9 Country sagomato, OVALE MAGGIORATO MONOPROFILO, mercato **U.K.**, NICHELATO. Cifratura a **9 perni**, chiave reversibile in alpacca.

Trademark sulla chiave. **RESISTENTE AL BUMPING.**

Protezione antitrapano nel corpo cilindro e nel cilindretto.

Perni di cifratura in acciaio inox. Camma ISEO 45°.

Vite di fissaggio. **3 CHIAVI. CARTA DI PROPRIETÀ.**

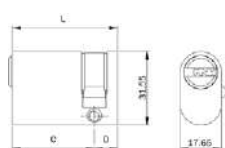

L C + D				
Lunghezza mm 40 (30+10)	81RA030109.F	1	1	1
Lunghezza mm 45 (35+10)	81RA035109.F	1	1	1
Lunghezza mm 50 (40+10)	81RA040109.F	1	1	1



Cilindro R9 Country sagomato, OVALE MAGGIORATO DOPPIO PROFILO, mercato **U.K.**, NICHELATO. Cifratura a **9 perni**, chiave reversibile in alpacca.

Trademark sulla chiave. **RESISTENTE AL BUMPING.**

Protezione antitrapano nel corpo cilindro e nel cilindretto.

Perni di cifratura in acciaio inox. Camma ISEO 45°.

Vite di fissaggio. **3 CHIAVI. CARTA DI PROPRIETÀ.**

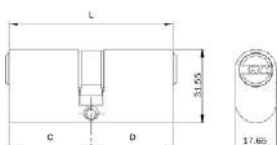

L C + D				
Lunghezza mm 60 (30+30)	81RA030309.F	1	1	1
Lunghezza mm 70 (35+35)	81RA035359.F	1	1	1
Lunghezza mm 80 (40+40)	81RA040409.F	1	1	1



Cilindro R9 Country sagomato, OVALE MAGGIORATO CON POMOLO, mercato **U.K.**, NICHELATO. Cifratura a **9 perni**, chiave reversibile in alpacca. Trademark sulla chiave. **RESISTENTE AL BUMPING.**

Protezione antitrapano nel corpo cilindro e nel cilindretto.

Perni di cifratura in acciaio inox. Camma ISEO 45°.

Vite di fissaggio. **3 CHIAVI. CARTA DI PROPRIETÀ.**

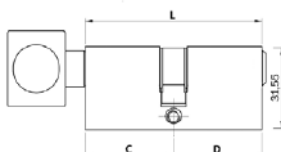

L C + D				
Lunghezza mm 60 (30+30)	81RA830309.F	1	1	1
Lunghezza mm 70 (35+35)	81RA835359.F	1	1	1
Lunghezza mm 80 (40+40)	81RA840409.F	1	1	1





R9 Country

Code

Confezione
multipla
Confezione
singola

Min. ord.



Cilindro R9 Country, SCANDINAVO ESTERNO, monoprofilo NICHELATO.

Cifratura a **9 perni**, chiave reversibile in alpacca.

Trademark sulla chiave. **RESISTENTE AL BUMPING.**

Protezione antitrapano nel corpo cilindro e nel cilindretto.

Perni di cifratura in acciaio inox.

3 CHIAVI. CARTA DI PROPRIETÀ.

per porte spessore max mm 90

8SRA20A329.F

1 1 1

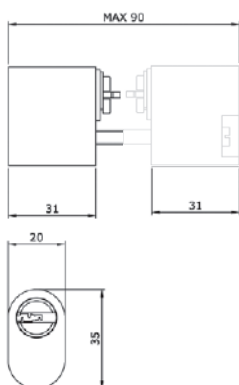

Cilindro R9 Country, SCANDINAVO INTERNO, monoprofilo NICHELATO.

Cifratura a **9 perni**, chiave reversibile in alpacca.

Trademark sulla chiave. **RESISTENTE AL BUMPING.**

Perni di cifratura in acciaio inox. Viti di fissaggio.

3 CHIAVI. CARTA DI PROPRIETÀ.

per porte spessore max mm 90

8SRA50A329.F

1 1 1

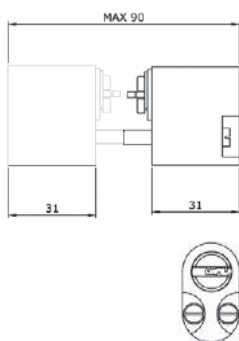

Cilindri



R9 Country

Code

Confezione
multipla
Confezione
singola

Min. ord.



Coppia cilindri R9 Country per serrature FICHET, INTERNO ED ESTERNO da applicare alla serratura, **OTTONE**. Cifratura a **9 perni**, chiave reversibile in alpacca.

Trademark sulla chiave. **RESISTENTE AL BUMPING.**

Protezione antitrapano nel corpo e nel cilindretto.

Perni di cifratura in acciaio inox.

Vite di fissaggio.

3 CHIAVI. CARTA DI PROPRIETÀ.

Lunghezza mm 66 (33+33)	8FRA033337.F	1	1	1
Lunghezza mm 83 (33+50)	8FRA033507.F	1	1	1
Lunghezza mm 100 (50+50)	8FRA050507.F	1	1	1

Cilindri

R11 Progress



R11 Progress

I cilindri R11 Progress sono stati progettati per resistere alle tecniche di manipolazione come bumping e picking, per resistere alla perforazione con trapano e sono dotati di una speciale barra antistrappo in acciaio armonico, per aumentarne la resistenza alla rottura e allo sfilamento.

La chiave è piatta e a introduzione reversibile, dotata di un'impugnatura plastica ed ergonomica. E' realizzata interamente in alpacca.



Progettato e testato

secondo le norme europee EN 1303:2015.

Certificazione contro la manipolazione

I cilindri della serie R11 Progress hanno ottenuto presso l'ente normativo **BSI**, la certificazione numero KM544418 che attesta un'elevata resistenza al PICKING e alla manipolazione.

Certificazione SKG

La certificazione **SKG** garantisce in modo continuativo la conformità dei prodotti ai più alti requisiti di sicurezza ed è un valore aggiunto fondamentale in materia di antieffrazione.

Il marchio SKG sui prodotti infatti è garanzia di alta resistenza alle tecniche di scasso più comuni, come la perforazione con trapano.

Caratteristiche tecniche

Attack resistance

- Grado D
- Resistenza al trapano: dispositivi anti trapano nel corpo e nel cilindretto
- Resistenza al bumping: perni e controperni progettati per resistere alla manipolazione
- Barra antistrappo in acciaio armonico, per aumentare la resistenza alla rottura e allo sfilamento

Key related security

- Grado 6: min. 100.000 cifrature
- Code Card
- Chiave in alpacca con collo lungo
- Testa chiave ergonomica in materiale plastico

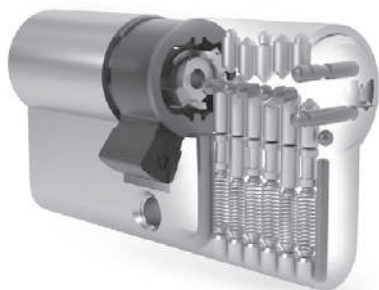

Cilindri



R11 Progress

Code

Confezione
multipla
singola

Min. ord.



Cilindro R11 Progress MONOPROFILO. Chiave piatta in alpaca a **11 perni**, con medaglia plastificata. **RESISTENTE AL BUMPING**. Protezione antitrapano nel corpo cilindro e nel cilindretto. Camma DIN 8 posizioni. Perni di cifratura in acciaio inox. Barra antistrappo. **5 CHIAVI. CODE CARD**. Vite di fissaggio.

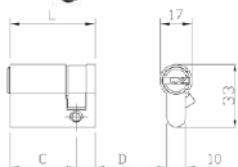

L C + D	OTTONE		NICHELATO		
	Code	Min. ord.	Code	Min. ord.	Min. ord.
Lunghezza mm 40 (30+10)	82R1030107...5	5	82R1030109...5	5	5
Lunghezza mm 50 (40+10)	82R1040107...5	5	82R1040109...5	5	5



5

Versione da **cantiere**, 1 chiave cantiere + 5 padronali.

Lunghezza mm 40 (30+10)	82R1030107C..5	5	82R1030109C..5	5	5
Lunghezza mm 50 (40+10)	82R1040107C..5	5	82R1040109C..5	5	5



1

5

ALTRE MISURE SU RICHIESTA

Cilindro R11 Progress DOPPIO PROFILO. DOPPIA FUNZIONE. Chiave piatta in alpaca a **11 perni**, con medaglia plastificata. **RESISTENTE AL BUMPING**. Protezione antitrapano nel corpo cilindro e nel cilindretto. Camma DIN 30°. Perni di cifratura in acciaio inox. Barra antistrappo. **5 CHIAVI. CODE CARD**. Vite di fissaggio.

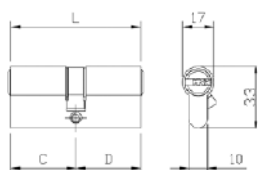

L C + D	OTTONE		NICHELATO		
	Code	Min. ord.	Code	Min. ord.	Min. ord.
Lunghezza mm 60 (30+30)	82R1930307...5	5	82R1930309...5	5	5
Lunghezza mm 65 (30+35)	82R1930357...5	5	82R1930359...5	5	5
Lunghezza mm 70 (30+40)	82R1930407...5	5	82R1930409...5	5	5
Lunghezza mm 70 (35+35)	82R1935357...5	5	82R1935359...5	5	5
(35+40)	82R1935407...5	5	82R1935409...5	5	5
Lunghezza mm 75 (35+35)	82R1930457...5	5	82R1930459...5	5	5
Lunghezza mm 80 (30+50)	82R1930507...5	5	82R1930509...5	5	5
(35+45)	82R1935457...5	5	82R1935459...5	5	5
(40+40)	82R1940407...5	5	82R1940409...5	5	5
Lunghezza mm 85 (30+55)	82R1930557...5	5	82R1930559...5	5	5
(35+50)	82R1935507...5	5	82R1935509...5	5	5
(40+45)	82R1940457...5	5	82R1940459...5	5	5
Lunghezza mm 90 (30+60)	82R1930607...5	5	82R1930609...5	5	5
(40+50)	82R1940507...5	5	82R1940509...5	5	5
(45+45)	82R1945457...5	5	82R1945459...5	5	5
Lunghezza mm 95 (35+60)	82R1935607...5	5	82R1935609...5	1	-
(45+50)	82R1945507...5	5	82R1945509...5	1	-
Lunghezza mm 100 (30+70)	82R1930707...5	5	82R1930709...5	1	-
(40+60)	82R1940607...5	5	82R1940609...5	1	-
(50+50)	82R1950507...5	5	82R1950509...5	1	-
Lunghezza mm 105 (45+60)	82R1945607...5	5	82R1945609...5	1	-
Lunghezza mm 110 (30+80)	82R1930807...5	5	82R1930809...5	1	-
(40+70)	82R1940707...5	5	82R1940709...5	1	-
(50+60)	82R1950607...5	5	82R1950609...5	1	-
Lunghezza mm 120 (40+80)	82R1940807...5	5	82R1940809...5	1	-
(50+70)	82R1950707...5	5	82R1950709...5	1	-



R11 Progress

Code

Confezione
multipla
singola

Min. ord.

Versione da **cantiere**, 1 chiave cantiere + 5 padronali.
DOPPIA FUNZIONE.



L C + D

OTTONE

NICHELATO

Lunghezza mm 60 (30+30)	82R1930307C..5	82R1930309C..5	1	5	5
Lunghezza mm 65 (30+35)	82R1930357C..5	82R1930359C..5	1	5	5
Lunghezza mm 70 (30+40)	82R1930407C..5	82R1930409C..5	1	5	5
(35+35)	82R1935357C..5	82R1935359C..5	1	5	5
Lunghezza mm 75 (30+45)	82R1930457C..5	82R1930459C..5	1	5	5
(35+40)	82R1935407C..5	82R1935409C..5	1	5	5
Lunghezza mm 80 (30+50)	82R1930507C..5	82R1930509C..5	1	5	5
(35+45)	82R1935457C..5	82R1935459C..5	1	5	5
(40+40)	82R1940407C..5	82R1940409C..5	1	5	5
Lunghezza mm 85 (30+55)	82R1930557C..5	82R1930559C..5	1	5	5
(35+50)	82R1935507C..5	82R1935509C..5	1	5	5
(40+45)	82R1940457C..5	82R1940459C..5	1	5	5
Lunghezza mm 90 (30+60)	82R1930607C..5	82R1930609C..5	1	5	5
(40+50)	82R1940507C..5	82R1940509C..5	1	5	5
(45+45)	82R1945457C..5	82R1945459C..5	1	5	5
Lunghezza mm 95 (35+60)	82R1935607C..5	82R1935609C..5	1	-	1
(45+50)	82R1945507C..5	82R1945509C..5	1	-	1
Lunghezza mm 100 (30+70)	82R1930707C..5	82R1930709C..5	1	-	1
(40+60)	82R1940607C..5	82R1940609C..5	1	-	1
(50+50)	82R1950507C..5	82R1950509C..5	1	-	1
Lunghezza mm 105 (45+60)	82R1945607C..5	82R1945609C..5	1	-	1
Lunghezza mm 110 (30+80)	82R1930807C..5	82R1930809C..5	1	-	1
(40+70)	82R1940707C..5	82R1940709C..5	1	-	1
(50+60)	82R1950607C..5	82R1950609C..5	1	-	1
Lunghezza mm 120 (40+80)	82R1940807C..5	82R1940809C..5	1	-	1
(50+70)	82R1950707C..5	82R1950709C..5	1	-	1



Cilindri



R11 Progress

Code

Confezione
multipla
Confezione
singola

Min. ord.

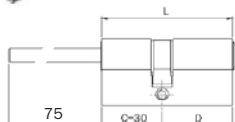

Cilindro R11 Progress a PROFILO EUROPEO PREDISPOSTO POMOLO e chiave piatta in alpaca, a **11 perni**.

RESISTENTE AL BUMPING. Protezione antitrapano nel corpo cilindro e nel cilindretto.

Perni di cifratura in acciaio inox. Barra antistrappo.

Codolo Ø 8 X 75. Camma DIN 30°.

5 CHIAVI. CODE CARD. Vite di fissaggio.



	L	C + D	OTTONE	NICHELATO			
Lunghezza corpo cilindro mm 60 (pomolo 30+30)			82R16D0307...5	82R16D0309...5	1	5	5
Lunghezza corpo cilindro mm 65 (pomolo 30+35)			82R16D0357...5	82R16D0359...5	1	5	5
Lunghezza corpo cilindro mm 70 (pomolo 30+40)			82R16D0407...5	82R16D0409...5	1	5	5
Lunghezza corpo cilindro mm 80 (pomolo 30+50)			82R16D0507...5	82R16D0509...5	1	5	5
Lunghezza corpo cilindro mm 90 (pomolo 30+60)			82R16D0607...5	82R16D0609...5	1	5	5
Lunghezza corpo cilindro mm 100 (pomolo 30+70)			82R16D0707...5	82R16D0709...5	1	1	1

Versione da **cantiere**, 1 chiave cantiere + 5 padronali.



	L	C + D	OTTONE	NICHELATO			
Lunghezza corpo cilindro mm 60 (pomolo 30+30)			82R16D0307C..5	82R16D0309C..5	1	5	5
Lunghezza corpo cilindro mm 65 (pomolo 30+35)			82R16D0357C..5	82R16D0359C..5	1	5	5
Lunghezza corpo cilindro mm 70 (pomolo 30+40)			82R16D0407C..5	82R16D0409C..5	1	5	5
Lunghezza corpo cilindro mm 80 (pomolo 30+50)			82R16D0507C..5	82R16D0509C..5	1	5	5
Lunghezza corpo cilindro mm 90 (pomolo 30+60)			82R16D0607C..5	82R16D0609C..5	1	5	5
Lunghezza corpo cilindro mm 100 (pomolo 30+70)			82R16D0707C..5	82R16D0709C..5	1	1	1

Cilindri

R7 Extra



R7 Extra

Cilindro a chiave piatta reversibile. R7 EXTRA protegge contro gli attacchi di visitatori non desiderati, in quanto progettato e certificato secondo il più alto grado della Norma Europea EN 1303:2015. Inoltre, R7 EXTRA è stato testato da organismi internazionali (in Italia, Regno Unito, Germania e Olanda) e ha ottenuto il massimo livello di certificazione per assicurare alta protezione contro gli attacchi con il trapano, la manipolazione e il picking.



Progettato e testato

secondo le norme europee EN 1303:2015.

Certificazione contro la manipolazione

I cilindri della serie R7 Extra hanno ottenuto presso l'ente normativo **BSI**, la certificazione numero KM544418 che attesta un'elevata resistenza al picking e alla manipolazione.

Certificazione SKG

La certificazione **SKG** garantisce in modo continuativo la conformità dei prodotti ai più alti requisiti di sicurezza ed è un valore aggiunto fondamentale in materia di antieffrazione. Il marchio SKG sui prodotti infatti è garanzia di alta resistenza alle tecniche di scasso più comuni.

Certificazione **A2P** grado 1 ottenuta in abbinamento alle serrature serie 600G.

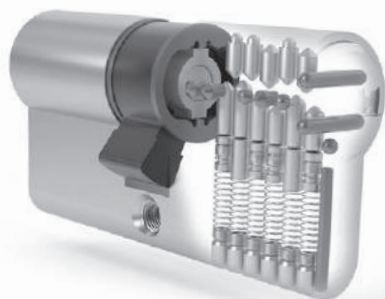

Caratteristiche tecniche

Attack resistance

- Grado D
- Resistenza al trapano: dispositivi anti trapano nel corpo e nel cilindretto
- Resistenza al bumping: perni e controperni certificati contro la manipolazione

Key related security

- Grado 6: min 100.000 cifrature
- Code Card, per ottenere un duplicato di qualità
- Testa chiave in ottone con la possibilità di inserire un cappuccio di plastica, incluso nella confezione

Cilindri



R7 Extra

Code

Confezione
multipla
Confezione
singola

Min. ord.

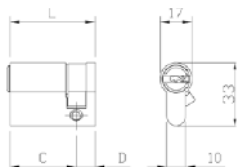

Cilindro R7 Extra MONOPROFILO. Chiave piatta in ottone nichelato a 11 spine.

RESISTENTE AL BUMPING. Protezione antitrapano nel corpo cilindro

e nel cilindretto. Camma DIN 8 posizioni. **5 CHIAVI. CODE CARD.**

Cappuccio chiave. Vite di fissaggio. (Chiave grezza codice 020909....H).



L	C + D					
		OTTONE	NICHELATO			
Lunghezza mm 40	(30+10)	82R7030107..H5	82R7030109..H5	1	5	5
Lunghezza mm 45	(35+10)	82R7035107..H5	82R7035109..H5	1	5	5
Lunghezza mm 50	(40+10)	82R7040107..H5	82R7040109..H5	1	5	5
Lunghezza mm 55	(45+10)	82R7045107..H5	82R7045109..H5	1	5	5
Lunghezza mm 60	(50+10)	82R7050107..H5	82R7050109..H5	1	5	5
Lunghezza mm 65	(55+10)	82R7055107..H5	82R7055109..H5	1	5	5
Lunghezza mm 70	(60+10)	82R7060107..H5	82R7060109..H5	1	5	5
Lunghezza mm 75	(65+10)	82R7065107..H5	82R7065109..H5	1	5	5
Lunghezza mm 80	(70+10)	82R7070107..H5	82R7070109..H5	1	5	5
Lunghezza mm 85	(75+10)	82R7075107..H5	82R7075109..H5	1	5	5
Lunghezza mm 90	(80+10)	82R7080107..H5	82R7080109..H5	1	5	5
Lunghezza mm 95	(85+10)	82R7085107..H5	82R7085109..H5	1	-	1
Lunghezza mm 100	(90+10)	82R7090107..H5	82R7090109..H5	1	-	1

ALTRE MISURE SU RICHIESTA



R7 Extra

Cilindro R7 Extra DOPPIO PROFILO. Chiave piatta in ottone nichelato a 11 spine.
RESISTENTE AL BUMPING. Protezione antitrapano nel corpo cilindro e nel cilindretto. Camma DIN 30°. **5 CHIAVI. CODE CARD.** Cappuccio chiave.
 Vite di fissaggio. (Chiave grezza codice 020909....H).

Code

Min. ord.
 Confezione multipla
 Confezione singola

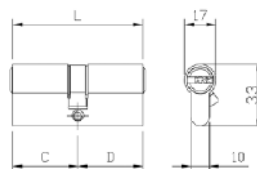

L	C + D	OTTONE		NICHELATO	
		Code	Min. ord.	Code	Min. ord.
Lunghezza mm 56	(28+28)	82R7028287..H5	1	82R7028289..H5	5
Lunghezza mm 61	(28+33)	82R7028337..H5	1	82R7028339..H5	5
Lunghezza mm 60	(30+30)	82R7030307..H5	1	82R7030309..H5	5
Lunghezza mm 65	(30+35)	82R7030357..H5	1	82R7030359..H5	5
Lunghezza mm 70	(30+40)	82R7030407..H5	1	82R7030409..H5	5
	(35+35)	82R7035357..H5	1	82R7035359..H5	5
Lunghezza mm 75	(30+45)	82R7030457..H5	1	82R7030459..H5	5
	(35+40)	82R7035407..H5	1	82R7035409..H5	5
Lunghezza mm 80	(30+50)	82R7030507..H5	1	82R7030509..H5	5
	(35+45)	82R7035457..H5	1	82R7035459..H5	5
	(40+40)	82R7040407..H5	1	82R7040409..H5	5
Lunghezza mm 85	(30+55)	82R7030557..H5	1	82R7030559..H5	5
	(35+50)	82R7035507..H5	1	82R7035509..H5	5
	(40+45)	82R7040457..H5	1	82R7040459..H5	5
Lunghezza mm 90	(30+60)	82R7030607..H5	1	82R7030609..H5	5
	(35+55)	82R7035557..H5	1	82R7035559..H5	5
	(40+50)	82R7040507..H5	1	82R7040509..H5	5
	(45+45)	82R7045457..H5	1	82R7045459..H5	5
Lunghezza mm 95	(30+65)	82R7030657..H5	1	82R7030659..H5	1
	(35+60)	82R7035607..H5	1	82R7035609..H5	1
	(40+55)	82R7040557..H5	1	82R7040559..H5	1
	(45+50)	82R7045507..H5	1	82R7045509..H5	1
Lunghezza mm 100	(30+70)	82R7030707..H5	1	82R7030709..H5	1
	(35+65)	82R7035657..H5	1	82R7035659..H5	1
	(40+60)	82R7040607..H5	1	82R7040609..H5	1
	(45+55)	82R7045557..H5	1	82R7045559..H5	1
	(50+50)	82R7050507..H5	1	82R7050509..H5	1
Lunghezza mm 105	(30+75)	82R7030757..H5	1	82R7030759..H5	1
	(35+70)	82R7035707..H5	1	82R7035709..H5	1
	(40+65)	82R7040657..H5	1	82R7040659..H5	1
	(45+60)	82R7045607..H5	1	82R7045609..H5	1
	(50+55)	82R7050557..H5	1	82R7050559..H5	1
Lunghezza mm 110	(30+80)	82R7030807..H5	1	82R7030809..H5	1
	(35+75)	82R7035757..H5	1	82R7035759..H5	1
	(40+70)	82R7040707..H5	1	82R7040709..H5	1
	(45+65)	82R7045657..H5	1	82R7045659..H5	1
	(50+60)	82R7050607..H5	1	82R7050609..H5	1
	(55+55)	82R7055557..H5	1	82R7055559..H5	1
Lunghezza mm 115	(30+85)	82R7030857..H5	1	82R7030859..H5	1
	(35+80)	82R7035807..H5	1	82R7035809..H5	1
	(40+75)	82R7040757..H5	1	82R7040759..H5	1
	(45+70)	82R7045707..H5	1	82R7045709..H5	1
	(50+65)	82R7050657..H5	1	82R7050659..H5	1
	(55+60)	82R7055607..H5	1	82R7055609..H5	1

Cilindri



R7 Extra

Code
Confezione
singola
Confezione
multipla
Min. ord.

L C + D	OTTONE		NICHELATO	
	Lunghezza mm 120 (30+90)	82R7030907..H5	82R7030909..H5	1
(35+85)	82R7035857..H5	82R7035859..H5	1	- 1
(40+80)	82R7040807..H5	82R7040809..H5	1	- 1
(45+75)	82R7045757..H5	82R7045759..H5	1	- 1
(50+70)	82R7050707..H5	82R7050709..H5	1	- 1
(55+65)	82R7055657..H5	82R7055659..H5	1	- 1
(60+60)	82R7060607..H5	82R7060609..H5	1	- 1
Lunghezza mm 125 (35+90)	82R7035907..H5	82R7035909..H5	1	- 1
(40+85)	82R7040857..H5	82R7040859..H5	1	- 1
(45+80)	82R7045807..H5	82R7045809..H5	1	- 1
(50+75)	82R7050757..H5	82R7050759..H5	1	- 1
(55+70)	82R7055707..H5	82R7055709..H5	1	- 1
(60+65)	82R7060657..H5	82R7060659..H5	1	- 1
Lunghezza mm 130 (40+90)	82R7040907..H5	82R7040909..H5	1	- 1
(45+85)	82R7045857..H5	82R7045859..H5	1	- 1
(50+80)	82R7050807..H5	82R7050809..H5	1	- 1
(55+75)	82R7055757..H5	82R7055759..H5	1	- 1
(60+70)	82R7060707..H5	82R7060709..H5	1	- 1

Cilindro R7 Extra DOPPIO PROFILO. Chiave piatta in ottone nichelato a 11 spine.

DOPPIA FUNZIONE, funzionante anche con chiavi inserite.

RESISTENTE AL BUMPING. Protezione antitrapano nel corpo cilindro e nel cilindretto. Camma DIN 30°. **5 CHIAVI. CODE CARD.**

Cappuccio chiave. Vite di fissaggio. (Chiave grezza codice 020909....H).

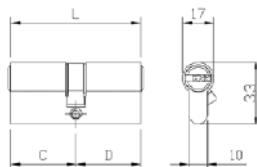

L C + D	OTTONE		NICHELATO	
	Lunghezza mm 60 (30+30)	82R7930307..H5	82R7930309..H5	1
Lunghezza mm 65 (30+35)	82R7930357..H5	82R7930359..H5	1	5 5
Lunghezza mm 70 (30+40)	82R7930407..H5	82R7930409..H5	1	5 5
(35+35)	82R7935357..H5	82R7935359..H5	1	5 5
Lunghezza mm 75 (30+45)	82R7930457..H5	82R7930459..H5	1	5 5
(35+40)	82R7935407..H5	82R7935409..H5	1	5 5
Lunghezza mm 80 (30+50)	82R7930507..H5	82R7930509..H5	1	5 5
(35+45)	82R7935457..H5	82R7935459..H5	1	5 5
(40+40)	82R7940407..H5	82R7940409..H5	1	5 5
Lunghezza mm 85 (30+55)	82R7930557..H5	82R7930559..H5	1	5 5
(35+50)	82R7935507..H5	82R7935509..H5	1	5 5
(40+45)	82R7940457..H5	82R7940459..H5	1	5 5
Lunghezza mm 90 (30+60)	82R7930607..H5	82R7930609..H5	1	5 5
(35+55)	82R7935557..H5	82R7935559..H5	1	5 5
(40+50)	82R7940507..H5	82R7940509..H5	1	5 5
(45+45)	82R7945457..H5	82R7945459..H5	1	5 5
Lunghezza mm 95 (30+65)	82R7930657..H5	82R7930659..H5	1	- 1
(35+60)	82R7935607..H5	82R7935609..H5	1	- 1
(40+55)	82R7940557..H5	82R7940559..H5	1	- 1
(45+50)	82R7945507..H5	82R7945509..H5	1	- 1

PER VERSIONE 3 CHIAVI TOGLIERE 5 DAL CODICE (es. 82R7030107..H).



R7 Extra

Code

Confezione
multipla
singola

Min. ord.

L C + D	OTTONE		NICHELATO	
	Code	Min. ord.	Code	Min. ord.
Lunghezza mm 100 (30+70)	82R7930707..H5	1	82R7930709..H5	1
(35+65)	82R7935657..H5	1	82R7935659..H5	1
(40+60)	82R7940607..H5	1	82R7940609..H5	1
(45+55)	82R7945557..H5	1	82R7945559..H5	1
(50+50)	82R7950507..H5	1	82R7950509..H5	1
Lunghezza mm 105 (30+75)	82R7930757..H5	1	82R7930759..H5	1
(35+70)	82R7935707..H5	1	82R7935709..H5	1
(40+65)	82R7940657..H5	1	82R7940659..H5	1
(45+60)	82R7945607..H5	1	82R7945609..H5	1
(50+55)	82R7950557..H5	1	82R7950559..H5	1
Lunghezza mm 110 (30+80)	82R7930807..H5	1	82R7930809..H5	1
(35+75)	82R7935757..H5	1	82R7935759..H5	1
(40+70)	82R7940707..H5	1	82R7940709..H5	1
(45+65)	82R7945657..H5	1	82R7945659..H5	1
(50+60)	82R7950607..H5	1	82R7950609..H5	1
(55+55)	82R7955557..H5	1	82R7955559..H5	1
Lunghezza mm 115 (30+85)	82R7930857..H5	1	82R7930859..H5	1
(35+80)	82R7935807..H5	1	82R7935809..H5	1
(40+75)	82R7940757..H5	1	82R7940759..H5	1
(45+70)	82R7945707..H5	1	82R7945709..H5	1
(50+65)	82R7950657..H5	1	82R7950659..H5	1
(55+60)	82R7955607..H5	1	82R7955609..H5	1
Lunghezza mm 120 (30+90)	82R7930907..H5	1	82R7930909..H5	1
(35+85)	82R7935857..H5	1	82R7935859..H5	1
(40+80)	82R7940807..H5	1	82R7940809..H5	1
(45+75)	82R7945757..H5	1	82R7945759..H5	1
(50+70)	82R7950707..H5	1	82R7950709..H5	1
(55+65)	82R7955657..H5	1	82R7955659..H5	1
(60+60)	82R7960607..H5	1	82R7960609..H5	1
Lunghezza mm 125 (35+90)	82R7935907..H5	1	82R7935909..H5	1
(40+85)	82R7940857..H5	1	82R7940859..H5	1
(50+75)	82R7950757..H5	1	82R7950759..H5	1
(55+70)	82R7955707..H5	1	82R7955709..H5	1
Lunghezza mm 130 (40+90)	82R7940907..H5	1	82R7940909..H5	1
(45+85)	82R7945857..H5	1	82R7945859..H5	1
(50+80)	82R7950807..H5	1	82R7950809..H5	1
(55+75)	82R7955757..H5	1	82R7955759..H5	1
(60+70)	82R7960707..H5	1	82R7960709..H5	1

Cilindri



R7 Extra

Cilindro R7 Extra a PROFILO EUROPEO con POMOLO TONDO interno e chiave piatta in ottone nichelato a 11 spine. **RESISTENTE AL BUMPING**. Protezione antitrapano nel corpo cilindro e nel cilindretto. Camma DIN 30°. **5 CHIAVI. CODE CARD**. Cappuccio chiave. Vite di fissaggio. (Chiave grezza codice 020909....H).

Code
Confezione singola
Confezione multipla
Min. ord.



L	C + D	OTTONE		NICHELATO		
		Code	Code	1	5	5
Lunghezza mm 56	(pomolo 28+28)	82R7828287..H5	82R7828289..H5	1	5	5
Lunghezza mm 61	(pomolo 28+33)	82R7828337..H5	82R7828339..H5	1	5	5
Lunghezza mm 60	(pomolo 30+30)	82R7830307..H5	82R7830309..H5	1	5	5
Lunghezza mm 65	(pomolo 30+35)	82R7830357..H5	82R7830359..H5	1	5	5
Lunghezza mm 70	(pomolo 30+40)	82R7830407..H5	82R7830409..H5	1	5	5
	(pomolo 35+35)	82R7835357..H5	82R7835359..H5	1	5	5
Lunghezza mm 75	(pomolo 30+45)	82R7830457..H5	82R7830459..H5	1	5	5
	(pomolo 35+40)	82R7835407..H5	82R7835409..H5	1	5	5
Lunghezza mm 80	(pomolo 30+50)	82R7830507..H5	82R7830509..H5	1	5	5
	(pomolo 35+45)	82R7835457..H5	82R7835459..H5	1	5	5
	(pomolo 40+40)	82R7840407..H5	82R7840409..H5	1	5	5
Lunghezza mm 85	(pomolo 30+55)	82R7830557..H5	82R7830559..H5	1	5	5
	(pomolo 35+50)	82R7835507..H5	82R7835509..H5	1	5	5
	(pomolo 40+45)	82R7840457..H5	82R7840459..H5	1	5	5
Lunghezza mm 90	(pomolo 30+60)	82R7830607..H5	82R7830609..H5	1	5	5
	(pomolo 35+55)	82R7835557..H5	82R7835559..H5	1	5	5
	(pomolo 40+50)	82R7840507..H5	82R7840509..H5	1	5	5
	(pomolo 45+45)	82R7845457..H5	82R7845459..H5	1	5	5
Lunghezza mm 95	(pomolo 30+65)	82R7830657..H5	82R7830659..H5	1	-	1
	(pomolo 35+60)	82R7835607..H5	82R7835609..H5	1	-	1
	(pomolo 40+55)	82R7840557..H5	82R7840559..H5	1	-	1
	(pomolo 45+50)	82R7845507..H5	82R7845509..H5	1	-	1
Lunghezza mm 100	(pomolo 30+70)	82R7830707..H5	82R7830709..H5	1	-	1
	(pomolo 35+65)	82R7835657..H5	82R7835659..H5	1	-	1
	(pomolo 40+60)	82R7840607..H5	82R7840609..H5	1	-	1
	(pomolo 45+55)	82R7845557..H5	82R7845559..H5	1	-	1
	(pomolo 50+50)	82R7850507..H5	82R7850509..H5	1	-	1
Lunghezza mm 105	(pomolo 30+75)	82R7830757..H5	82R7830759..H5	1	-	1
	(pomolo 35+70)	82R7835707..H5	82R7835709..H5	1	-	1
	(pomolo 40+65)	82R7840657..H5	82R7840659..H5	1	-	1
	(pomolo 45+60)	82R7845607..H5	82R7845609..H5	1	-	1
	(pomolo 50+55)	82R7850557..H5	82R7850559..H5	1	-	1
Lunghezza mm 110	(pomolo 30+80)	82R7830807..H5	82R7830809..H5	1	-	1
	(pomolo 35+75)	82R7835757..H5	82R7835759..H5	1	-	1
	(pomolo 40+70)	82R7840707..H5	82R7840709..H5	1	-	1
	(pomolo 45+65)	82R7845657..H5	82R7845659..H5	1	-	1
	(pomolo 50+60)	82R7850607..H5	82R7850609..H5	1	-	1
	(pomolo 55+55)	82R7855557..H5	82R7855559..H5	1	-	1
Lunghezza mm 115	(pomolo 30+85)	82R7830857..H5	82R7830859..H5	1	-	1
	(pomolo 35+80)	82R7835807..H5	82R7835809..H5	1	-	1
	(pomolo 40+75)	82R7840757..H5	82R7840759..H5	1	-	1
	(pomolo 45+70)	82R7845707..H5	82R7845709..H5	1	-	1
	(pomolo 50+65)	82R7850657..H5	82R7850659..H5	1	-	1
	(pomolo 55+60)	82R7855607..H5	82R7855609..H5	1	-	1

PER VERSIONE 3 CHIAVI TOGLIERE 5 DAL CODICE (es. 82R7030107..H).



R7 Extra

Code
Confezione
multipla
singola
Min. ord.



L	C + D	OTTONE		NICHELATO		
		Code	Code	Confezione multipla	Confezione singola	Min. ord.
Lunghezza mm 120 (pomolo 30+90)	(pomolo 35+85)	82R7830907..H5	82R7830909..H5	1	-	1
	(pomolo 40+80)	82R7835857..H5	82R7835859..H5	1	-	1
	(pomolo 45+75)	82R7840807..H5	82R7840809..H5	1	-	1
	(pomolo 50+70)	82R7845757..H5	82R7845759..H5	1	-	1
	(pomolo 55+65)	82R7850707..H5	82R7850709..H5	1	-	1
	(pomolo 60+60)	82R7855657..H5	82R7855659..H5	1	-	1
Lunghezza mm 125 (pomolo 35+90)	(pomolo 40+85)	82R7860607..H5	82R7860609..H5	1	-	1
	(pomolo 45+80)	82R7835907..H5	82R7835909..H5	1	-	1
	(pomolo 50+75)	82R7840857..H5	82R7840859..H5	1	-	1
	(pomolo 55+70)	82R7845807..H5	82R7845809..H5	1	-	1
	(pomolo 60+65)	82R7850757..H5	82R7850759..H5	1	-	1
Lunghezza mm 130 (pomolo 40+90)	(pomolo 45+85)	82R7855707..H5	82R7855709..H5	1	-	1
		82R7860657..H5	82R7860659..H5	1	-	1
		82R7840907..H5	82R7840909..H5	1	-	1
		82R7845857..H5	82R7845859..H5	1	-	1

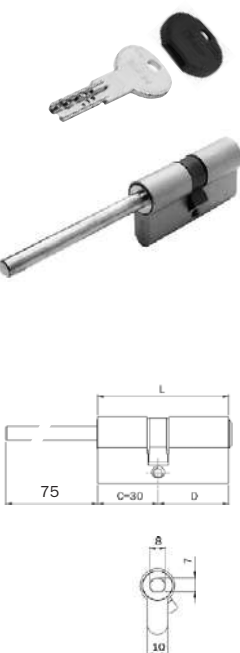

Cilindro R7 Extra a PROFILO EUROPEO predisposto per pomolo interno e chiave piatta in ottone nichelato a 11 spine. **RESISTENTE AL BUMPING.**
Protezione antitrapano nel corpo cilindro e nel cilindretto.
Codolo Ø 8 x 75. Camma DIN 30°. **5 CHIAVI. CODE CARD.** Cappuccio chiave.
Vite di fissaggio. (Chiave grezza codice 020909....H).

L	C + D	OTTONE		NICHELATO		
		Code	Code	Confezione multipla	Confezione singola	Min. ord.
Lunghezza corpo cilindro mm 60 (pomolo 30+30)		82R76D0307..H5	82R76D0309..H5	1	5	5
Lunghezza corpo cilindro mm 65 (pomolo 30+35)		82R76D0357..H5	82R76D0359..H5	1	5	5
Lunghezza corpo cilindro mm 70 (pomolo 30+40)		82R76D0407..H5	82R76D0409..H5	1	5	5
Lunghezza corpo cilindro mm 75 (pomolo 30+45)		82R76D0457..H5	82R76D0459..H5	1	5	5
Lunghezza corpo cilindro mm 80 (pomolo 30+50)		82R76D0507..H5	82R76D0509..H5	1	5	5
Lunghezza corpo cilindro mm 85 (pomolo 30+55)		82R76D0557..H5	82R76D0559..H5	1	5	5
Lunghezza corpo cilindro mm 90 (pomolo 30+60)		82R76D0607..H5	82R76D0609..H5	1	5	5
Lunghezza corpo cilindro mm 95 (pomolo 30+65)		82R76D0657..H5	82R76D0659..H5	1	-	1
Lunghezza corpo cilindro mm 100 (pomolo 30+70)		82R76D0707..H5	82R76D0709..H5	1	-	1

Cilindri

R6



R6

Il cilindro a chiave piatta reversibile R6, con un livello di sicurezza di base, protegge contro gli attacchi indesiderati grazie alle soluzioni tecniche presenti nel corpo cilindro.



Progettato e certificato

secondo la norma europea EN 1303:2015.

Il cilindro R6 è certificato a un livello di sicurezza di base, e presenta all'interno del corpo cilindro soluzioni tecniche di protezione contro gli attacchi indesiderati.

Certificazione SKG (opzionale)

Il cilindro R6 è disponibile anche in configurazione certificata **SKG**.

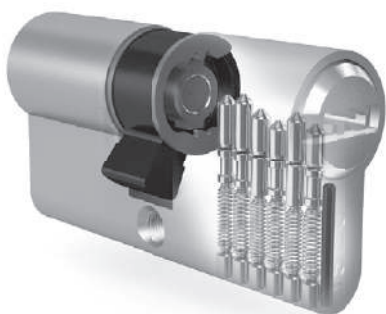

Caratteristiche tecniche

Attack resistance

- Grado 0/Grado D *
- Livello di sicurezza di base: sistema di cifratura a 6 perni in acciaio inox
- Resistenza al picking grazie ai contoperni in ottone sagomati a fungo
- Resistenza al trapano grazie agli inserti posizionati in entrambi i lati del cilindro

Key related security

- Grado 5: min. 30.000 cifrature
- Chiave reversibile in ottone nichelato
- Code Card, per ottenere un duplicato di qualità
- Cifratura a codice assegnato sul collo della chiave

* **R6**: versione a catalogo classificata grado 0;
 su richiesta versione con esecuzione
 anti-trapano classificata grado D.

Cilindri



R6

Code

Confezione
multipla
Confezione
singola

Min. ord.



Cilindro R6 MONOPROFILO. Chiave piatta ottone nichelato a 6 spine.

Protezione antitrapano nel corpo cilindro. Camma DIN 8 posizioni.

5 CHIAVI. CODE CARD. Vite di fissaggio. (Chiave grezza codice 020839).

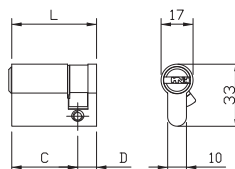

L	C + D					
		OTTONE	NICHELATO			
Lunghezza mm 40	(30+10)	880930107..5	880930109..5	1	5	5
Lunghezza mm 45	(35+10)	880935107..5	880935109..5	1	5	5
Lunghezza mm 50	(40+10)	880940107..5	880940109..5	1	5	5
Lunghezza mm 60	(50+10)	880950107..5	880950109..5	1	5	5
Lunghezza mm 65	(55+10)	880955107..5	880955109..5	1	5	5
Lunghezza mm 70	(60+10)	880960107..5	880960109..5	1	5	5
Lunghezza mm 75	(65+10)	880965107..5	880965109..5	1	5	5
Lunghezza mm 80	(70+10)	880970107..5	880970109..5	1	5	5
Lunghezza mm 90	(80+10)	880980107..5	880980109..5	1	5	5
Lunghezza mm 100	(90+10)	880990107..5	880990109..5	1	-	1

PER VERSIONE 3 CHIAVI TOGLIERE ..5 DAL CODICE (es. 880930107). NON É PRESENTE LA CODE CARD.



R6

Code

Confezione
multipla
singola

Min. ord.

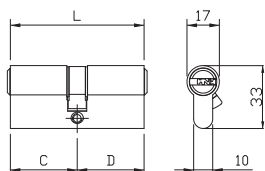

Cilindro R6 DOPPIO PROFILO. Chiave piatta ottone nichelato a 6 spine.

Protezione antitrapano nel corpo cilindro. Camma DIN 30°.

5 CHIAVI. CODE CARD. Vite di fissaggio. (Chiave grezza codice 020839).



L	C + D					
		OTTONE	NICHELATO			
Lunghezza mm 56	(28+28)	880928287..5	880928289..5	1	5	5
Lunghezza mm 61	(28+33)	880928337..5	880928339..5	1	5	5
Lunghezza mm 60	(30+30)	880930307..5	880930309..5	1	5	5
Lunghezza mm 65	(30+35)	880930357..5	880930359..5	1	5	5
Lunghezza mm 70	(30+40)	880930407..5	880930409..5	1	5	5
	(35+35)	880935357..5	880935359..5	1	5	5
Lunghezza mm 75	(30+45)	880930457..5	880930459..5	1	5	5
	(35+40)	880935407..5	880935409..5	1	5	5
Lunghezza mm 80	(30+50)	880930507..5	880930509..5	1	5	5
	(35+45)	880935457..5	880935459..5	1	5	5
	(40+40)	880940407..5	880940409..5	1	5	5
Lunghezza mm 85	(30+55)	880930557..5	880930559..5	1	5	5
	(35+50)	880935507..5	880935509..5	1	5	5
	(40+45)	880940457..5	880940459..5	1	5	5
Lunghezza mm 90	(30+60)	880930607..5	880930609..5	1	5	5
	(40+50)	880940507..5	880940509..5	1	5	5
	(45+45)	880945457..5	880945459..5	1	5	5
Lunghezza mm 95	(30+65)	880930657..5	880930659..5	1	-	1
	(40+55)	880940557..5	880940559..5	1	-	1
Lunghezza mm 100	(30+70)	880930707..5	880930709..5	1	-	1
	(35+65)	880935657..5	880935659..5	1	-	1
	(40+60)	880940607..5	880940609..5	1	-	1
	(50+50)	880950507..5	880950509..5	1	-	1
Lunghezza mm 105	(30+75)	880930757..5	880930759..5	1	-	1
	(50+55)	880950557..5	880950559..5	1	-	1
Lunghezza mm 110	(30+80)	880930807..5	880930809..5	1	-	1
	(50+60)	880950607..5	880950609..5	1	-	1
Lunghezza mm 120	(65+55)	880965557..5	880965559..5	1	-	1

Cilindri



R6

Code

Confezione
multipia
Confezione
singola

Min. ord.



Cilindro R6 DOPPIO PROFILO. Chiave piatta ottone nichelato a 6 spine.

DOPPIA FUNZIONE, funzionante anche con chiavi inserite.

Protezione antitrapano nel corpo cilindro. Camma DIN 30°.

5 CHIAVI. CODE CARD. Vite di fissaggio. (Chiave grezza codice 020839).

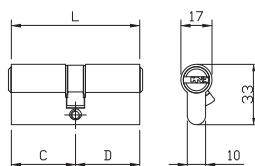

L C + D					
	OTTONE	NICHELATO			
Lunghezza mm 60 (30+30)	889930307..5	889930309..5	1	5	5
Lunghezza mm 65 (30+35)	889930357..5	889930359..5	1	5	5
Lunghezza mm 70 (30+40)	889930407..5	889930409..5	1	5	5
(35+35)	889935357..5	889935359..5	1	5	5
Lunghezza mm 75 (30+45)	889930457..5	889930459..5	1	5	5
(35+40)	889935407..5	889935409..5	1	5	5
Lunghezza mm 80 (30+50)	889930507..5	889930509..5	1	5	5
(35+45)	889935457..5	889935459..5	1	5	5
(40+40)	889940407..5	889940409..5	1	5	5
Lunghezza mm 85 (30+55)	889930557..5	889930559..5	1	5	5
(35+50)	889935507..5	889935509..5	1	5	5
(40+45)	889940457..5	889940459..5	1	5	5
Lunghezza mm 90 (30+60)	-	889930609..5	1	5	5
(40+50)	889940507..5	889940509..5	1	5	5
(45+45)	889945457..5	889945459..5	1	5	5
Lunghezza mm 95 (30+65)	889930657..5	889930659..5	1	-	1
(40+55)	889940557..5	889940559..5	1	-	1
Lunghezza mm 100 (30+70)	889930707..5	889930709..5	1	-	1
(40+60)	889940607..5	889940609..5	1	-	1
(50+50)	889950507..5	889950509..5	1	-	1
Lunghezza mm 105 (30+75)	889930757..5	889930759..5	1	-	1
Lunghezza mm 110 (30+80)	889930807..5	889930809..5	1	-	1
(50+60)	889950607..5	889950609..5	1	-	1

PER VERSIONE 3 CHIAVI TOGLIERE ..5 DAL CODICE (es. 889930307). NON É PRESENTE LA CODE CARD.



R6

Code

 Confezione
 multipla
 singola

Min. ord.

Cilindro R6 a PROFILO EUROPEO con POMOLO TONDO interno e chiave piatta in ottone nichelato a 6 spine. Protezione antitrapano nel corpo cilindro.

Camma DIN 30°. **5 CHIAVI. CODE CARD.**

Vite di fissaggio. (Chiave grezza codice 020839).

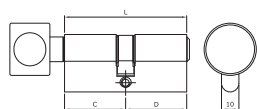

	L	C + D	OTTONE		NICHELATO		
			Code	Code	Confezione multipla	Confezione singola	Min. ord.
Lunghezza mm 56	(pomolo 28+28)		888928287..5	888928289..5	1	5	5
Lunghezza mm 60	(pomolo 30+30)		888930307..5	888930309..5	1	5	5
Lunghezza mm 61	(pomolo 28+33)		888928337..5	888928339..5	1	5	5
Lunghezza mm 65	(pomolo 30+35)		888930357..5	888930359..5	1	5	5
Lunghezza mm 70	(pomolo 30+40)		888930407..5	888930409..5	1	5	5
	(pomolo 35+35)		888935357..5	888935359..5	1	5	5
Lunghezza mm 75	(pomolo 30+45)		-	888930459..5	1	5	5
	(pomolo 35+40)		888935407..5	888935409..5	1	5	5
Lunghezza mm 80	(pomolo 30+50)		888930507..5	888930509..5	1	5	5
	(pomolo 35+45)		888935457..5	888935459..5	1	5	5
	(pomolo 40+40)		888940407..5	888940409..5	1	5	5
Lunghezza mm 85	(pomolo 30+55)		888930557..5	888930559..5	1	5	5
	(pomolo 35+50)		888935507..5	888935509..5	1	5	5
	(pomolo 40+45)		-	888940459..5	1	5	5
Lunghezza mm 90	(pomolo 30+60)		888930607..5	888930609..5	1	5	5
	(pomolo 35+55)		888935557..5	888935559..5	1	5	5
	(pomolo 40+50)		888940507..5	888940509..5	1	5	5
	(pomolo 45+45)		888945457..5	888945459..5	1	5	5
Lunghezza mm 95	(pomolo 30+65)		888930657..5	888930659..5	1	-	1
	(pomolo 35+60)		888935607..5	888935609..5	1	-	1
	(pomolo 40+55)		888940557..5	888940559..5	1	-	1
	(pomolo 45+50)		888945507..5	888945509..5	1	-	1
Lunghezza mm 100	(pomolo 30+70)		888930707..5	888930709..5	1	-	1
	(pomolo 35+65)		888935657..5	888935659..5	1	-	1
	(pomolo 40+60)		888940607..5	888940609..5	1	-	1
	(pomolo 45+55)		888945557..5	888945559..5	1	-	1
	(pomolo 50+50)		888950507..5	888950509..5	1	-	1
Lunghezza mm 105	(pomolo 30+75)		888930757..5	888930759..5	1	-	1
	(pomolo 35+70)		-	888935709..5	1	-	1
	(pomolo 40+65)		888940657..5	888940659..5	1	-	1
	(pomolo 45+60)		888945607..5	888945609..5	1	-	1
	(pomolo 50+55)		888950557..5	888950559..5	1	-	1
Lunghezza mm 110	(pomolo 30+80)		888930807..5	888930809..5	1	-	1
	(pomolo 35+75)		888935757..5	888935759..5	1	-	1
	(pomolo 40+70)		888940707..5	888940709..5	1	-	1
	(pomolo 45+65)		888945657..5	888945659..5	1	-	1
	(pomolo 50+60)		888950607..5	888950609..5	1	-	1
	(pomolo 55+55)		888955557..5	888955559..5	1	-	1

Cilindri



R6

Code

Confezione
multipia
Confezione
singola

Min. ord.

	L	C + D					
			OTTONE	NICHELATO			
Lunghezza mm 115 (pomolo 30+85)			888930857..5	888930859..5	1	-	1
		(pomolo 35+80)	888935807..5	888935809..5	1	-	1
		(pomolo 40+75)	888940757..5	888940759..5	1	-	1
		(pomolo 45+70)	888945707..5	888945709..5	1	-	1
		(pomolo 50+65)	888950657..5	888950659..5	1	-	1
		(pomolo 55+60)	888955607..5	888955609..5	1	-	1
Lunghezza mm 120 (pomolo 30+90)			888930907..5	888930909..5	1	-	1
		(pomolo 35+85)	888935857..5	888935859..5	1	-	1
		(pomolo 40+80)	888940807..5	888940809..5	1	-	1
		(pomolo 50+70)	888950707..5	888950709..5	1	-	1
		(pomolo 55+65)	888955657..5	888955659..5	1	-	1
Lunghezza mm 125 (pomolo 35+90)			888935907..5	888935909..5	1	-	1
		(pomolo 40+85)	888940857..5	888940859..5	1	-	1
		(pomolo 45+80)	888945807..5	888945809..5	1	-	1
		(pomolo 50+75)	888950757..5	888950759..5	1	-	1
		(pomolo 55+70)	888955707..5	888955709..5	1	-	1
		(pomolo 60+65)	888960657..5	888960659..5	1	-	1
Lunghezza mm 130 (pomolo 40+90)			888940907..5	888940909..5	1	-	1
		(pomolo 45+85)	888945857..5	888945859..5	1	-	1
		(pomolo 50+80)	888950807..5	888950809..5	1	-	1
		(pomolo 55+75)	888955757..5	888955759..5	1	-	1



R6

Code

 Confezione
 multipla
 singola

Min. ord.



Cilindro R6 a PROFILO EUROPEO con POMOLO PIATTO
 interno e chiave piatta ottone nichelato a 6 spine esterno.
 Protezione antitrapano nel corpo cilindro. Camma DIN 30°.

5 CHIAVI. CODE CARD. Vite di fissaggio. (Chiave grezza codice 020839).



L	C + D	OTTONE		NICHELATO		
		885928287..5	885928289..5	1	5	5
Lunghezza mm 56	(Pomolo 28+28)	885930307..5	885930309..5	1	5	5
Lunghezza mm 60	(Pomolo 30+30)	885928337..5	885928339..5	1	5	5
Lunghezza mm 61	(Pomolo 28+33)	885933287..5	885933289..5	1	5	5
	(Pomolo 33+28)	885930357..5	885930359..5	1	5	5
Lunghezza mm 65	(Pomolo 30+35)	885935307..5	885935309..5	1	5	5
	(Pomolo 35+30)	885930407..5	885930409..5	1	5	5
Lunghezza mm 70	(Pomolo 30+40)	885935357..5	885935359..5	1	5	5
	(Pomolo 35+35)	885940307..5	885940309..5	1	5	5
	(Pomolo 40+30)	885930457..5	885930459..5	1	5	5
Lunghezza mm 75	(Pomolo 30+45)	885945307..5	885945309..5	1	5	5
	(Pomolo 45+30)	885935457..5	885935459..5	1	5	5
Lunghezza mm 80	(Pomolo 35+45)	885940407..5	885940409..5	1	5	5
	(Pomolo 40+40)	885945357..5	885945359..5	1	5	5
	(Pomolo 45+35)	885930607..5	885930609..5	1	5	5
Lunghezza mm 90	(Pomolo 30+60)	885940507..5	885940509..5	1	5	5
	(Pomolo 40+50)	885945457..5	885945459..5	1	5	5
	(Pomolo 45+45)	885950407..5	885950409..5	1	5	5
	(Pomolo 50+40)	885960307..5	885960309..5	1	5	5
	(Pomolo 60+30)	885960407..5	885960409..5	1	-	1
Lunghezza mm 100	(Pomolo 60+40)	885950557..5	885950559..5	1	-	1
Lunghezza mm 105	(Pomolo 50+55)	885960457..5	885960459..5	1	-	1
	(Pomolo 60+45)	885950607..5	885950609..5	1	-	1
Lunghezza mm 110	(Pomolo 50+60)	885960507..5	885960509..5	1	-	1
	(Pomolo 60+50)	-	885980309..5	1	-	1
	(Pomolo 80+30)	885965557..5	885965559..5	1	-	1
Lunghezza mm 120	(Pomolo 65+55)					

Cilindri



R6

Code

Confezione
multipia
Confezione
singola

Min. ord.

Cilindro R6 a **PROFILO EUROPEO** con **CODOLO Ø 8 X 16** predisposto per pomolo interno e chiave piatta ottone nichelato a 6 spine esterno. Protezione antitrapano nel corpo cilindro. Camma DIN 30°.

5 CHIAVI. CODE CARD. Vite di fissaggio. (Chiave grezza codice 020839).

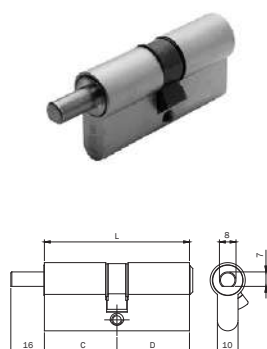

L	C + D			1	5	5
		OTTONE	NICHELATO			
Lunghezza mm 60	(Pomolo 30+30)	886930307..5	886930309..5	1	5	5
Lunghezza mm 61	(Pomolo 33+28)	886933287..5	886933289..5	1	5	5
Lunghezza mm 65	(Pomolo 30+35)	886930357..5	886930359..5	1	5	5
	(Pomolo 35+30)	886935307..5	886935309..5	1	5	5
Lunghezza mm 70	(Pomolo 35+35)	886935357..5	886935359..5	1	5	5
	(Pomolo 40+30)	886940307..5	886940309..5	1	5	5
Lunghezza mm 75	(Pomolo 30+45)	886930457..5	886930459..5	1	5	5
	(Pomolo 45+30)	886945307..5	886945309..5	1	5	5
Lunghezza mm 80	(Pomolo 35+45)	886935457..5	886935459..5	1	5	5
	(Pomolo 40+40)	886940407..5	886940409..5	1	5	5
	(Pomolo 45+35)	886945357..5	886945359..5	1	5	5
Lunghezza mm 90	(Pomolo 40+50)	886940507..5	886940509..5	1	5	5
	(Pomolo 45+45)	886945457..5	886945459..5	1	5	5
	(Pomolo 50+40)	886950407..5	886950409..5	1	5	5
	(Pomolo 60+30)	886960307..5	886960309..5	1	5	5
Lunghezza mm 100	(Pomolo 60+40)	886960407..5	886960409..5	1	-	1
Lunghezza mm 105	(Pomolo 50+55)	-	886950559..5	1	-	1
	(Pomolo 60+45)	886960457..5	886960459..5	1	-	1
Lunghezza mm 110	(Pomolo 60+50)	886960507..5	886960509..5	1	-	1

Cilindro R6 a **PROFILO EUROPEO** con **CODOLO Ø 8 X 75** predisposto per pomolo interno. Chiave piatta in ottone nichelato a 6 spine. Protezione antitrapano nel corpo cilindro. Camma DIN 30°.

5 CHIAVI. CODE CARD. Vite di fissaggio. (Chiave grezza codice 020839).

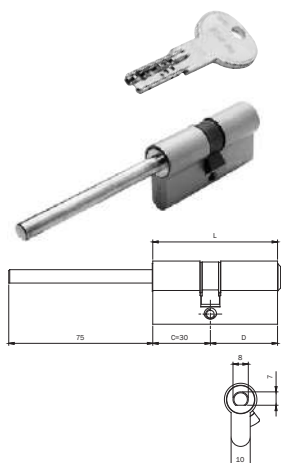

L	C + D			1	5	5
		OTTONE	NICHELATO			
Lunghezza corpo cilindro mm 60	(pomolo 30+30)	8869D0307..5	8869D0309..5	1	5	5
Lunghezza corpo cilindro mm 65	(pomolo 30+35)	8869D0357..5	8869D0359..5	1	5	5
Lunghezza corpo cilindro mm 70	(pomolo 30+40)	8869D0407..5	8869D0409..5	1	5	5
Lunghezza corpo cilindro mm 75	(pomolo 30+45)	8869D0457..5	8869D0459..5	1	5	5
Lunghezza corpo cilindro mm 80	(pomolo 30+50)	8869D0507..5	8869D0509..5	1	5	5
Lunghezza corpo cilindro mm 90	(pomolo 30+60)	8869D0607..5	8869D0609..5	1	5	5
Lunghezza corpo cilindro mm 100	(pomolo 30+70)	8869D0707..5	8869D0709..5	1	-	1

PER VERSIONE 3 CHIAVI TOGLIERE ..5 DAL CODICE (es. 8869D0307). NON É PRESENTE LA CODE CARD.



R6 mercato U.K.

Code

Confezione
multipla
Confezione
singola

Min. ord.



Cilindro R6 sagomato **OVALE MAGGIORATO MONOPROFILO**, mercato **U.K.**
Chiave piatta ottone nichelato a 6 spine. Protezione antitrapano
nel corpo cilindro. Camma ISEO 45°. **3 CHIAVI.**
Vite di fissaggio. (Chiave grezza codice 020839).



L C + D	OTTONE	NICHELATO	1	10	10
	Lunghezza mm 45 (35+10)	881135107			
Lunghezza mm 50 (40+10)	-	881140109	1	10	10

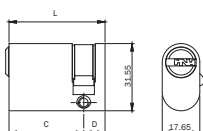

Cilindro R6 sagomato **OVALE MAGGIORATO DOPPIO PROFILO**, mercato **U.K.**
Chiave piatta ottone nichelato a 6 spine. Protezione antitrapano
nel corpo cilindro. Camma ISEO 45°. **3 CHIAVI.**
Vite di fissaggio. (Chiave grezza codice 020839).



L C + D	OTTONE	NICHELATO	1	10	10
	Lunghezza mm 60 (30+30)	881130307			
Lunghezza mm 70 (35+35)	881135357	881135359	1	10	10
Lunghezza mm 80 (40+40)	881140407	881140409	1	10	10

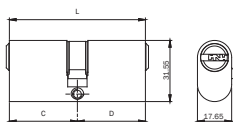

Cilindri



R6 mercato U.K.

Code

Confezione
multipla
Confezione
singola

Min. ord.



Cilindro R6 sagomato **OVALE MAGGIORATO**, mercato **U.K.**
con **POMOLO PIATTO** interno e chiave piatta ottone nichelato a 6 spine esterno.
Protezione antitrapano nel corpo cilindro. Camma ISEO 45°.
3 CHIAVI. Vite di fissaggio. (Chiave grezza codice 020839).



	L C+D				
	OTTONE	NICHELATO			
Lunghezza mm 60 (30+30)	887130307	887130309	1	10	10
Lunghezza mm 70 (35+35)	887135357	887135359	1	10	10
Lunghezza mm 80 (40+40)	887140407	887140409	1	10	10

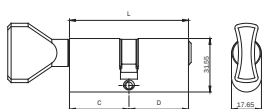



R6

Code
Confezione
multipia
singola
Min. ord.



Cilindro R6 **ESTERNO STACCATO** da applicare su porte spessore max mm 85.
Abbinabile a serrature da applicare senza cilindro esterno. Chiave piatta ottone nichelato a 6 spine. Piastra e viti per fissaggio dall'interno.
3 CHIAVI. (Chiave grezza codice 020839).

OTTONE	860000857	1	10	10
OTTONE NICHELATO	860000859	1	10	10

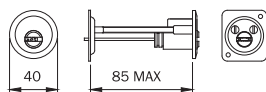

Coppia cilindro R6 **INTERNO** da applicare alla serratura e cilindro **ESTERNO STACCATO** da applicare su porte spessore max mm 85.
Abbinabile a serrature da applicare Portoncino serie 4** ed elettroserrature serie 521* **solo scrocco**. Chiave piatta ottone nichelato a 6 spine. Piastra e viti per fissaggio dall'interno. **3 CHIAVI.**
(Chiave grezza codice 020839). (Per serie 421-422-423-424-425-426-441-442-483-484-4510-5210-5213-5214)

OTTONE	862100857	1	10	10
--------	------------------	---	----	----

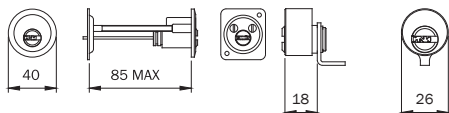

Coppia cilindro R6 **INTERNO** da applicare alla serratura e cilindro **ESTERNO STACCATO** da applicare su porte spessore max mm 85.
Abbinabile a serrature da applicare **Serie 5 52N* solo scrocco**. Chiave piatta ottone nichelato a 6 spine.
Piastra e viti per fissaggio dall'interno. **3 CHIAVI.**
(Chiave grezza codice 020839).

OTTONE	862107857	1	10	10
--------	------------------	---	----	----

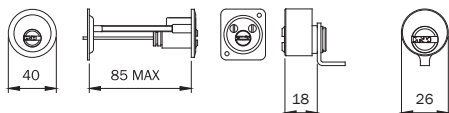

Cilindro R6 **ESTERNO FISSO Ø 26** per porte con spessore max mm 50.
Abbinabile a serrature da applicare. Chiave piatta ottone nichelato a 6 spine.
Tubo Ø 26 e viti per fissaggio.
3 CHIAVI. (Chiave grezza codice 020839).

OTTONE	862226507	1	10	10
--------	------------------	---	----	----

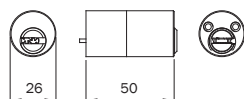

Cilindri



R6

Code

Min. ord.
Confezione
multipia
Confezione
singola



Coppia cilindro R6 **INTERNO** da applicare alla serratura e cilindro **ESTERNO FISSO Ø 26** per porte con spessore max mm 50. Abbinabile a serrature da applicare Portoncino ed elettroserrature solo scrocco. Chiave piatta ottone nichelato a 6 spine.
Tubo Ø 26 e viti per fissaggio. **3 CHIAVI.** (Chiave grezza codice 020839).
(Per serie 431-432-435-436-437-438-450-451-452-481-482-485-486-491-492-493-494-495-496-4250-4210-4950-5200-5203-5204-5205-5220-5224-5250-5253-5255)

OTTONE
862426507

1 10 10

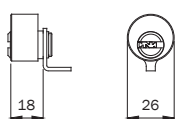
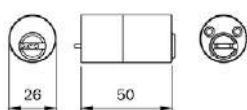

Coppia cilindro R6 **INTERNO** da applicare alla serratura e cilindro **ESTERNO FISSO Ø 26** per porte con spessore max mm 50. Abbinabile a serrature da applicare **Serie 5 52N*** **solo scrocco**. Chiave piatta ottone nichelato a 6 spine.
Tubo Ø 26 e viti per fissaggio. **3 CHIAVI.** (Chiave grezza codice 020839).

OTTONE
862427507

1 10 10

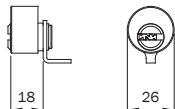
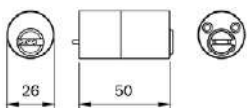

Coppia cilindri R6, **INTERNO ED ESTERNO STACCATO OTTONE.**
Cifratura a **6 perni**, chiave reversibile in alpacca.
Abbinabile ad elettroserrature con mandate **Serie 5 53N***.
Trademark sulla chiave. Protezione antitrapano nel cilindretto esterno.
Perni di cifratura in acciaio inox. Piastra e viti per fissaggio dall'interno.
3 CHIAVI. CARTA DI PROPRIETÀ.
per porte spessore max mm 85

862109857

1 1 1

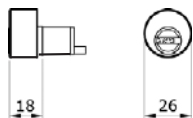
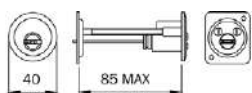

Coppia cilindri R6, **INTERNO ED ESTERNO FISSO Ø 26 OTTONE.**
Cifratura a **6 perni**, chiave reversibile in alpacca.
Abbinabile ad elettroserrature con mandate **Serie 5 53N***.
Trademark sulla chiave. Protezione antitrapano nel cilindretto esterno.
Perni di cifratura in acciaio inox. Viti per fissaggio dall'interno.
3 CHIAVI. CARTA DI PROPRIETÀ.
per porte spessore max mm 85

865427507

1 1 1

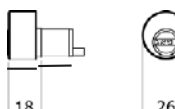
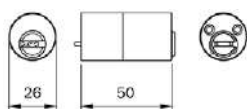

Cilindri

F6 Extra



F6 Extra

Cilindro con livello di sicurezza certificato, con buone potenzialità di ammaestramento per controllare accessi di abitazioni o di medie realtà commerciali. F6 Extra unisce una valida potenzialità di ammaestramento con i più alti standard di sicurezza, certificati da organismi internazionali.



Progettato e certificato

secondo la norma europea EN 1303:2015.

Certificazione contro la manipolazione

I cilindri della serie F6 Extra hanno ottenuto tramite l'ente normativo **BSI** la certificazione numero KM544418 che attesta un'elevata resistenza al BUMPING (certificazione ottenuta in abbinamento alle serrature.)

Certificazione SKG

SKG garantisce in modo continuativo la conformità dei prodotti ai più alti requisiti di sicurezza. La certificazione SKG è un valore aggiunto fondamentale per quanto riguarda le prove anti-effrazione su serramenti e il marchio SKG sui prodotti è garanzia di alta resistenza combinata al top della sicurezza.



Caratteristiche tecniche

Attack resistance

- Grado D
- Livello di sicurezza di base:
 - sistema di cifratura a 6 perni in acciaio inox
- Resistenza al picking grazie ai controperni in ottone sagomati a fungo
- Resistenza al trapano grazie agli inserti speciali posizionati nel corpo e nei cilindretti
- Resistenza al bumping: perni e controperni certificati contro la manipolazione

Key related security

- Grado 5: min. 30.000 cifrature
- Chiave standard verticale in ottone nichelato
- Cifratura a codice assegnato sulla medaglia della chiave

Cilindri



F6 Extra

Code

Confezione
multipla
Confezione
singola

Min. ord.

Cilindro F6 Extra MONOPROFILO. Chiave verticale in ottone nichelato a 6 spine.

RESISTENTE AL BUMPING. Protezione antitrapano nel corpo e nel cilindretto.

Perni di cifratura in acciaio inox.

Camma DIN 8 posizioni. **3 CHIAVI.** Vite di fissaggio. (Chiave grezza codice 020609).

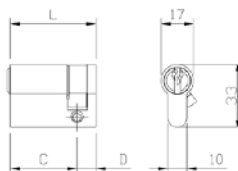

L	C + D	OTTONE		NICHELATO		
		Code	Code	1	10	10
Lunghezza mm 40	(30+10)	82F6030107	82F6030109	1	10	10
Lunghezza mm 45	(35+10)	82F6035107	82F6035109	1	10	10
Lunghezza mm 50	(40+10)	82F6040107	82F6040109	1	10	10
Lunghezza mm 55	(45+10)	82F6045107	82F6045109	1	10	10
Lunghezza mm 60	(50+10)	82F6050107	82F6050109	1	10	10
Lunghezza mm 65	(55+10)	82F6055107	82F6055109	1	10	10
Lunghezza mm 70	(60+10)	82F6060107	82F6060109	1	10	10
Lunghezza mm 75	(65+10)	82F6065107	82F6065109	1	10	10
Lunghezza mm 80	(70+10)	82F6070107	82F6070109	1	10	10
Lunghezza mm 85	(75+10)	82F6075107	82F6075109	1	10	10
Lunghezza mm 90	(80+10)	82F6080107	82F6080109	1	10	10
Lunghezza mm 95	(85+10)	82F6085107	82F6085109	1	-	1
Lunghezza mm 100	(90+10)	82F6090107	82F6090109	1	-	1



F6 Extra

Code

 Confezione
 multipla
 singola

Min. ord.

Cilindro F6 Extra DOPPIO PROFILO. Chiave verticale in ottone nichelato a 6 spine.

RESISTENTE AL BUMPING. Protezione antitrapano nel corpo e nel cilindretto.

Perni di cifratura in acciaio inox.

Camma DIN 30°. **3 CHIAVI.** Vite di fissaggio. (Chiave grezza codice 020609).

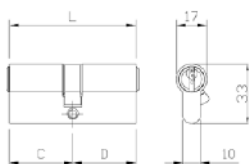

L	C + D	OTTONE		NICHELATO		
		Code	Code	Min. ord.	Confezione multipla	Confezione singola
Lunghezza mm 56	(28+28)	82F6028287	82F6028289	1	10	10
Lunghezza mm 61	(28+33)	82F6028337	82F6028339	1	10	10
Lunghezza mm 60	(30+30)	82F6030307	82F6030309	1	10	10
Lunghezza mm 65	(30+35)	82F6030357	82F6030359	1	10	10
Lunghezza mm 70	(30+40)	82F6030407	82F6030409	1	10	10
	(35+35)	82F6035357	82F6035359	1	10	10
Lunghezza mm 75	(30+45)	82F6030457	82F6030459	1	10	10
	(35+40)	82F6035407	82F6035409	1	10	10
Lunghezza mm 80	(30+50)	82F6030507	82F6030509	1	10	10
	(35+45)	82F6035457	82F6035459	1	10	10
	(40+40)	82F6040407	82F6040409	1	10	10
Lunghezza mm 85	(30+55)	82F6030557	82F6030559	1	10	10
	(35+50)	82F6035507	82F6035509	1	10	10
	(40+45)	82F6040457	82F6040459	1	10	10
Lunghezza mm 90	(30+60)	82F6030607	82F6030609	1	10	10
	(35+55)	82F6035557	82F6035559	1	10	10
	(40+50)	82F6040507	82F6040509	1	10	10
	(45+45)	82F6045457	82F6045459	1	10	10
Lunghezza mm 95	(30+65)	82F6030657	82F6030659	1	-	1
	(35+60)	82F6035607	82F6035609	1	-	1
	(40+55)	82F6040557	82F6040559	1	-	1
	(45+50)	82F6045507	82F6045509	1	-	1
Lunghezza mm 100	(30+70)	82F6030707	82F6030709	1	-	1
	(35+65)	82F6035657	82F6035659	1	-	1
	(40+60)	82F6040607	82F6040609	1	-	1
	(45+55)	82F6045557	82F6045559	1	-	1
	(50+50)	82F6050507	82F6050509	1	-	1
Lunghezza mm 105	(30+75)	82F6030757	82F6030759	1	-	1
	(35+70)	82F6035707	82F6035709	1	-	1
	(40+65)	82F6040657	82F6040659	1	-	1
	(45+60)	82F6045607	82F6045609	1	-	1
	(50+55)	82F6050557	82F6050559	1	-	1
Lunghezza mm 110	(30+80)	82F6030807	82F6030809	1	-	1
	(35+75)	82F6035757	82F6035759	1	-	1
	(40+70)	82F6040707	82F6040709	1	-	1
	(45+65)	82F6045657	82F6045659	1	-	1
	(50+60)	82F6050607	82F6050609	1	-	1
	(55+55)	82F6055557	82F6055559	1	-	1

Cilindri



F6 Extra

Code

Confezione
multipia
singola

Min. ord.

L C+D				
	OTTONE	NICHELATO		
Lunghezza mm 115 (30+85)	82F6030857	82F6030859	1	- 1
(35+80)	82F6035807	82F6035809	1	- 1
(40+75)	82F6040757	82F6040759	1	- 1
(45+70)	82F6045707	82F6045709	1	- 1
(50+65)	82F6050657	82F6050659	1	- 1
(55+60)	82F6055607	82F6055609	1	- 1
Lunghezza mm 120 (30+90)	82F6030907	82F6030909	1	- 1
(35+85)	82F6035857	82F6035859	1	- 1
(40+80)	82F6040807	82F6040809	1	- 1
(45+75)	82F6045757	82F6045759	1	- 1
(50+70)	82F6050707	82F6050709	1	- 1
(55+65)	82F6055657	82F6055659	1	- 1
(60+60)	82F6060607	82F6060609	1	- 1
Lunghezza mm 125 (35+90)	82F6035907	82F6035909	1	- 1
(40+85)	82F6040857	82F6040859	1	- 1
(45+80)	82F6045807	82F6045809	1	- 1
(50+75)	82F6050757	82F6050759	1	- 1
(55+70)	82F6055707	82F6055709	1	- 1
(60+65)	82F6060657	82F6060659	1	- 1
Lunghezza mm 130 (40+90)	82F6040907	82F6040909	1	- 1
(45+85)	82F6045857	82F6045859	1	- 1
(50+80)	82F6050807	82F6050809	1	- 1
(55+75)	82F6055757	82F6055759	1	- 1
(60+70)	82F6060707	82F6060709	1	- 1



F6 Extra

Code

Confezione
multipla
singola

Min. ord.



Cilindro F6 Extra a DOPPIO PROFILO. Chiave verticale in ottone nichelato 6 spine.

DOPPIA FUNZIONE, funzionante anche con chiavi inserite.

RESISTENTE AL BUMPING. Perni di cifratura in acciaio inox.

Protezione antitrapano nel corpo e nel cilindretto. Camma DIN 30°.

3 CHIAVI. Vite di fissaggio. (Chiave grezza codice 020609).

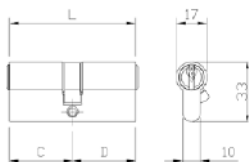

L C + D	OTTONE		NICHELATO		
	Code	Code	1	10	10
Lunghezza mm 60 (30+30)	82F6930307	82F6930309	1	10	10
Lunghezza mm 65 (30+35)	82F6930357	82F6930359	1	10	10
Lunghezza mm 70 (30+40)	82F6930407	82F6930409	1	10	10
(35+35)	82F6935357	82F6935359	1	10	10
Lunghezza mm 75 (30+45)	82F6930457	82F6930459	1	10	10
(35+40)	82F6935407	82F6935409	1	10	10
Lunghezza mm 80 (30+50)	82F6930507	82F6930509	1	10	10
(35+45)	82F6935457	82F6935459	1	10	10
(40+40)	82F6940407	82F6940409	1	10	10
Lunghezza mm 85 (30+55)	82F6930557	82F6930559	1	10	10
(35+50)	82F6935507	82F6935509	1	10	10
(40+45)	82F6940457	82F6940459	1	10	10
Lunghezza mm 90 (30+60)	82F6930607	82F6930609	1	10	10
(35+55)	82F6935557	82F6935559	1	10	10
(40+50)	82F6940507	82F6940509	1	10	10
(45+45)	82F6945457	82F6945459	1	10	10
Lunghezza mm 95 (30+65)	82F6930657	82F6930659	1	-	1
(35+60)	82F6935607	82F6935609	1	-	1
(40+55)	82F6940557	82F6940559	1	-	1
(45+50)	82F6945507	82F6945509	1	-	1
Lunghezza mm 100 (30+70)	82F6930707	82F6930709	1	-	1
(35+65)	82F6935657	82F6935659	1	-	1
(40+60)	82F6940607	82F6940609	1	-	1
(45+55)	82F6945557	82F6945559	1	-	1
(50+50)	82F6950507	82F6950509	1	-	1
Lunghezza mm 105 (30+75)	82F6930757	82F6930759	1	-	1
(35+70)	82F6935707	82F6935709	1	-	1
(40+65)	82F6940657	82F6940659	1	-	1
(45+60)	82F6945607	82F6945609	1	-	1
(50+55)	82F6950557	82F6950559	1	-	1
Lunghezza mm 110 (30+80)	82F6930807	82F6930809	1	-	1
(35+75)	82F6935757	82F6935759	1	-	1
(40+70)	82F6940707	82F6940709	1	-	1
(45+65)	82F6945657	82F6945659	1	-	1
(50+60)	82F6950607	82F6950609	1	-	1
(55+55)	82F6955557	82F6955559	1	-	1

Cilindri



F6 Extra

Code

Confezione
multipla
singola

Min. ord.

L C+D			1	-	1
	OTTONE	NICHELATO			
Lunghezza mm 115 (30+85)	82F6930857	82F6930859	1	-	1
(35+80)	82F6935807	82F6935809	1	-	1
(40+75)	82F6940757	82F6940759	1	-	1
(45+70)	82F6945707	82F6945709	1	-	1
(50+65)	82F6950657	82F6950659	1	-	1
(55+60)	82F6955607	82F6955609	1	-	1
Lunghezza mm 120 (30+90)	82F6930907	82F6930909	1	-	1
(35+85)	82F6935857	82F6935859	1	-	1
(40+80)	82F6940807	82F6940809	1	-	1
(45+75)	82F6945757	82F6945759	1	-	1
(50+70)	82F6950707	82F6950709	1	-	1
(55+65)	82F6955657	82F6955659	1	-	1
(60+60)	82F6960607	82F6960609	1	-	1
Lunghezza mm 125 (35+90)	82F6935907	82F6935909	1	-	1
(40+85)	82F6940857	82F6940859	1	-	1
(45+80)	82F6945807	82F6945809	1	-	1
(50+75)	82F6950757	82F6950759	1	-	1
(55+70)	82F6955707	82F6955709	1	-	1
(60+65)	82F6960657	82F6960659	1	-	1
Lunghezza mm 130 (40+90)	82F6940907	82F6940909	1	-	1
(45+85)	82F6945857	82F6945859	1	-	1
(50+80)	82F6950807	82F6950809	1	-	1
(55+75)	82F6955757	82F6955759	1	-	1
(60+70)	82F6960707	82F6960709	1	-	1



F6 Extra

Code

 Confezione
 multipla
 singola

Min. ord.



Cilindro F6 Extra a PROFILO EUROPEO con POMOLO TONDO interno e chiave verticale in ottone nichelato a 6 spine. **RESISTENTE AL BUMPING**. Perni di cifratura in acciaio inox.

Protezione antitrapano nel corpo e nel cilindretto. Camma DIN 30°.

3 CHIAVI. Vite di fissaggio. (Chiave grezza codice 020609).

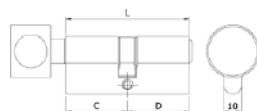

	L	C + D	OTTONE	NICHELATO			
Lunghezza mm 56	(pomolo 28+28)		82F6828287	82F6828289	1	10	10
Lunghezza mm 61	(pomolo 28+33)		82F6828337	82F6828339	1	10	10
Lunghezza mm 60	(pomolo 30+30)		82F6830307	82F6830309	1	10	10
Lunghezza mm 65	(pomolo 30+35)		82F6830357	82F6830359	1	10	10
Lunghezza mm 70	(pomolo 30+40)		82F6830407	82F6830409	1	10	10
	(pomolo 35+35)		82F6835357	82F6835359	1	10	10
Lunghezza mm 75	(pomolo 30+45)		82F6830457	82F6830459	1	10	10
	(pomolo 35+40)		82F6835407	82F6835409	1	10	10
Lunghezza mm 80	(pomolo 30+50)		82F6830507	82F6830509	1	10	10
	(pomolo 35+45)		82F6835457	82F6835459	1	10	10
	(pomolo 40+40)		82F6840407	82F6840409	1	10	10
Lunghezza mm 85	(pomolo 30+55)		82F6830557	82F6830559	1	10	10
	(pomolo 35+50)		82F6835507	82F6835509	1	10	10
	(pomolo 40+45)		82F6840457	82F6840459	1	10	10
Lunghezza mm 90	(pomolo 30+60)		82F6830607	82F6830609	1	10	10
	(pomolo 35+55)		82F6835557	82F6835559	1	10	10
	(pomolo 40+50)		82F6840507	82F6840509	1	10	10
	(pomolo 45+45)		82F6845457	82F6845459	1	10	10
Lunghezza mm 95	(pomolo 30+65)		82F6830657	82F6830659	1	-	1
	(pomolo 35+60)		82F6835607	82F6835609	1	-	1
	(pomolo 40+55)		82F6840557	82F6840559	1	-	1
	(pomolo 45+50)		82F6845507	82F6845509	1	-	1
Lunghezza mm 100	(pomolo 35+65)		82F6835657	82F6835659	1	-	1
	(pomolo 40+60)		82F6840607	82F6840609	1	-	1
	(pomolo 45+55)		82F6845557	82F6845559	1	-	1
	(pomolo 50+50)		82F6850507	82F6850509	1	-	1
Lunghezza mm 105	(pomolo 40+65)		82F6840657	82F6840659	1	-	1
	(pomolo 45+60)		82F6845607	82F6845609	1	-	1
	(pomolo 50+55)		82F6850557	82F6850559	1	-	1
Lunghezza mm 110	(pomolo 45+65)		82F6845657	82F6845659	1	-	1
	(pomolo 50+60)		82F6850607	82F6850609	1	-	1
	(pomolo 55+55)		82F6855557	82F6855559	1	-	1
Lunghezza mm 115	(pomolo 45+70)		82F6845707	82F6845709	1	-	1
	(pomolo 50+65)		82F6850657	82F6850659	1	-	1
	(pomolo 55+60)		82F6855607	82F6855609	1	-	1
Lunghezza mm 120	(pomolo 55+65)		82F6855657	82F6855659	1	-	1
	(pomolo 60+60)		82F6860607	82F6860609	1	-	1
Lunghezza mm 125	(pomolo 60+65)		82F6860657	82F6860659	1	-	1

Cilindri



F6 Extra

Code

Confezione
multipla
Confezione
singola

Min. ord.



Cilindro F6 Extra a PROFILO EUROPEO predisposto per pomolo interno e chiave verticale in ottone nichelato a 6 spine. **RESISTENTE AL BUMPING.**

Perni di cifratura in acciaio inox. Protezione antitrapano nel corpo e nel cilindretto.

Codolo Ø 8 x 75 . Camma DIN 30°.

3 CHIAVI. Vite di fissaggio. (Chiave grezza codice 020609).

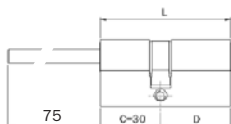

	L	C + D	OTTONE	NICHELATO			
Lunghezza corpo cilindro mm 60 (pomolo 30+30)			82F66D0307	82F66D0309	1	10	10
Lunghezza corpo cilindro mm 65 (pomolo 30+35)			82F66D0357	82F66D0359	1	10	10
Lunghezza corpo cilindro mm 70 (pomolo 30+40)			82F66D0407	82F66D0409	1	10	10
Lunghezza corpo cilindro mm 75 (pomolo 30+45)			82F66D0457	82F66D0459	1	10	10
Lunghezza corpo cilindro mm 80 (pomolo 30+50)			82F66D0507	82F66D0509	1	10	10
Lunghezza corpo cilindro mm 85 (pomolo 30+55)			82F66D0557	82F66D0559	1	10	10
Lunghezza corpo cilindro mm 90 (pomolo 30+60)			82F66D0607	82F66D0609	1	10	10
Lunghezza corpo cilindro mm 95 (pomolo 30+65)			82F66D0657	82F66D0659	1	-	1

Cilindri

F6



F6

F6, dotato di soluzioni affidabili contro i tentativi di scasso, è il cilindro giusto per gestire un impianto di ammaestramento, che metta al sicuro gli accessi che richiedono una protezione di base.



Progettato e certificato

secondo la norma europea EN 1303:2015.

Il cilindro F6 è certificato a un livello di sicurezza di base, e presenta all'interno del corpo cilindro soluzioni tecniche di protezione contro gli attacchi indesiderati.

Caratteristiche tecniche

Attack resistance

- Grado 0
- Livello di sicurezza di base: sistema di cifratura a 6 perni in acciaio inox
- Resistenza al picking grazie ai controperni in ottone sagomati a fungo
- Resistenza al trapano grazie agli inserti posizionati in entrambi i lati del corpo cilindro

Key related security

- Grado 6: min 100.000 cifrature
- Chiave standard verticale in ottone nichelato
- Cifratura a codice assegnato sulla medaglia della chiave



Cilindri



F6

Code

Confezione
multipla
Confezione
singola

Min. ord.

Cilindro F6 MONOPROFILO. Chiave verticale in ottone nichelato a 6 spine.

Protezione antitrapano nel corpo cilindro. Camma DIN 8 posizioni.

3 CHIAVI. Vite di fissaggio. (Chiave grezza codice 020609).

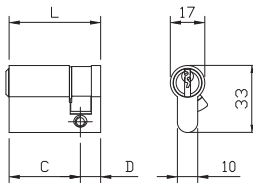

L	C + D	OTTONE		NICHELATO		
		810930107	810930109	1	10	10
Lunghezza mm 40	(30+10)	810935107	810935109	1	10	10
Lunghezza mm 45	(35+10)	810940107	810940109	1	10	10
Lunghezza mm 50	(40+10)	810945107	810945109	1	10	10
Lunghezza mm 55	(45+10)	810950107	810950109	1	10	10
Lunghezza mm 60	(50+10)	810955107	810955109	1	10	10
Lunghezza mm 65	(55+10)	810960107	810960109	1	10	10
Lunghezza mm 70	(60+10)	810965107	810965109	1	10	10
Lunghezza mm 75	(65+10)	810970107	810970109	1	10	10
Lunghezza mm 80	(70+10)	810975107	810975109	1	10	10
Lunghezza mm 85	(75+10)	810980107	810980109	1	10	10
Lunghezza mm 90	(80+10)	810985107	810985109	1	-	1
Lunghezza mm 95	(85+10)	810990107	810990109	1	-	1
Lunghezza mm 100	(90+10)					



F6

Code

Confezione
multipla
singola

Min. ord.

Cilindro F6 a DOPPIO PROFILO. Chiave verticale in ottone nichelato a 6 spine.

Protezione antitrapano nel corpo cilindro. Camma DIN 30°.

3 CHIAVI. Vite di fissaggio. (Chiave grezza codice 020609).

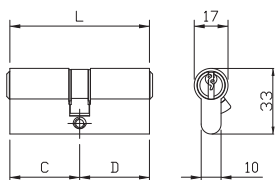

	L	C + D	OTTONE	NICHELATO			
Lunghezza mm 56	(28+28)		810928287	810928289	1	10	10
Lunghezza mm 61	(28+33)		810928337	810928339	1	10	10
Lunghezza mm 60	(30+30)		810930307	810930309	1	10	10
Lunghezza mm 65	(30+35)		810930357	810930359	1	10	10
Lunghezza mm 70	(30+40)		810930407	810930409	1	10	10
	(35+35)		810935357	810935359	1	10	10
Lunghezza mm 75	(30+45)		810930457	810930459	1	10	10
	(35+40)		810935407	810935409	1	10	10
Lunghezza mm 80	(30+50)		810930507	810930509	1	10	10
	(35+45)		810935457	810935459	1	10	10
	(40+40)		810940407	810940409	1	10	10
Lunghezza mm 85	(30+55)		810930557	810930559	1	10	10
	(35+50)		810935507	810935509	1	10	10
	(40+45)		810940457	810940459	1	10	10
Lunghezza mm 90	(30+60)		810930607	810930609	1	10	10
	(35+55)		810935557	810935559	1	10	10
	(40+50)		810940507	810940509	1	10	10
	(45+45)		810945457	810945459	1	10	10
Lunghezza mm 95	(30+65)		810930657	810930659	1	-	1
	(35+60)		810935607	810935609	1	-	1
	(40+55)		810940557	810940559	1	-	1
	(45+50)		810945507	810945509	1	-	1
Lunghezza mm 100	(30+70)		810930707	810930709	1	-	1
	(35+65)		810935657	810935659	1	-	1
	(40+60)		810940607	810940609	1	-	1
	(45+55)		810945557	810945559	1	-	1
	(50+50)		810950507	810950509	1	-	1
Lunghezza mm 105	(30+75)		810930757	810930759	1	-	1
	(35+70)		810935707	810935709	1	-	1
	(40+65)		810940657	810940659	1	-	1
	(45+60)		810945607	810945609	1	-	1
	(50+55)		810950557	810950559	1	-	1
Lunghezza mm 110	(30+80)		810930807	810930809	1	-	1
	(35+75)		810935757	810935759	1	-	1
	(40+70)		810940707	810940709	1	-	1
	(45+65)		810945657	810945659	1	-	1
	(50+60)		810950607	810950609	1	-	1
	(55+55)		810955557	810955559	1	-	1

Cilindri



F6

Code

Confezione
multipia
Confezione
singola

Min. ord.



L C + D	OTTONE	NICHELATO			
Lunghezza mm 115 (30+85)	810930857	810930859	1	-	1
(35+80)	810935807	810935809	1	-	1
(40+75)	810940757	810940759	1	-	1
(45+70)	810945707	810945709	1	-	1
(50+65)	810950657	810950659	1	-	1
(55+60)	810955607	810955609	1	-	1
Lunghezza mm 120 (30+90)	810930907	810930909	1	-	1
(35+85)	-	810935859	1	-	1
(40+80)	-	810940809	1	-	1
(45+75)	810945757	810945759	1	-	1
(50+70)	810950707	810950709	1	-	1
(55+65)	810955657	810955659	1	-	1
(60+60)	810960607	810960609	1	-	1
Lunghezza mm 125 (35+90)	810935907	810935909	1	-	1
(40+85)	810940857	810940859	1	-	1
(45+80)	810945807	810945809	1	-	1
(50+75)	810950757	810950759	1	-	1
(55+70)	810955707	810955709	1	-	1
(60+65)	810960657	810960659	1	-	1
Lunghezza mm 130 (40+90)	810940907	810940909	1	-	1
(45+85)	810945857	810945859	1	-	1
(50+80)	810950807	810950809	1	-	1
(55+75)	810955757	810955759	1	-	1
(60+70)	810960707	810960709	1	-	1



F6

Code

Confezione
multipla
singola

Min. ord.

Cilindro F6 a DOPPIO PROFILO. Chiave verticale in ottone nichelato 6 spine.

DOPPIA FUNZIONE, funzionante anche con chiavi inserite. Protezione antitrapano nel corpo cilindro. Camma DIN 30°.

3 CHIAVI. Vite di fissaggio. (Chiave grezza codice 020609).

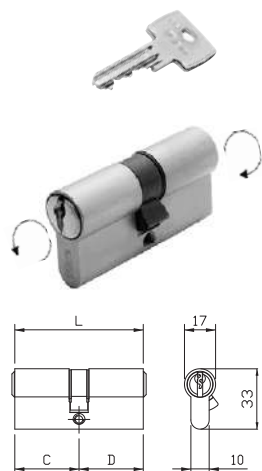

L	C + D	OTTONE		NICHELATO	
		Code	Code	Min. ord.	Min. ord.
Lunghezza mm 60	(30+30)	819930307	819930309	1	10
Lunghezza mm 65	(30+35)	819930357	819930359	1	10
Lunghezza mm 70	(30+40)	819930407	819930409	1	10
	(35+35)	819935357	819935359	1	10
Lunghezza mm 75	(30+45)	819930457	819930459	1	10
	(35+40)	819935407	819935409	1	10
Lunghezza mm 80	(30+50)	819930507	819930509	1	10
	(35+45)	819935457	819935459	1	10
	(40+40)	819940407	819940409	1	10
Lunghezza mm 85	(30+55)	819930557	819930559	1	10
	(35+50)	819935507	819935509	1	10
	(40+45)	819940457	819940459	1	10
Lunghezza mm 90	(30+60)	819930607	819930609	1	10
	(35+55)	819935557	819935559	1	10
	(40+50)	819940507	819940509	1	10
	(45+45)	819945457	819945459	1	10
Lunghezza mm 95	(30+65)	819930657	819930659	1	- 1
	(35+60)	819935607	819935609	1	- 1
	(40+55)	819940557	819940559	1	- 1
	(45+50)	819945507	819945509	1	- 1
Lunghezza mm 100	(30+70)	819930707	819930709	1	- 1
	(35+65)	819935657	819935659	1	- 1
	(40+60)	819940607	819940609	1	- 1
	(45+55)	819945557	819945559	1	- 1
	(50+50)	819950507	819950509	1	- 1
Lunghezza mm 105	(30+75)	819930757	819930759	1	- 1
	(35+70)	819935707	819935709	1	- 1
	(40+65)	819940657	819940659	1	- 1
	(45+60)	819945607	819945609	1	- 1
	(50+55)	819950557	819950559	1	- 1
Lunghezza mm 110	(30+80)	819930807	819930809	1	- 1
	(35+75)	819935757	819935759	1	- 1
	(40+70)	819940707	819940709	1	- 1
	(45+65)	819945657	819945659	1	- 1
	(50+60)	819950607	819950609	1	- 1
	(55+55)	819955557	819955559	1	- 1

Cilindri



F6

Code

Confezione
multipia
Confezione
singola

Min. ord.

L C + D				
	OTTONE	NICHELATO		
Lunghezza mm 115 (30+85)	819930857	819930859	1	- 1
(35+80)	819935807	819935809	1	- 1
(40+75)	819940757	819940759	1	- 1
(45+70)	819945707	819945709	1	- 1
(50+65)	819950657	819950659	1	- 1
(55+60)	819955607	819955609	1	- 1
Lunghezza mm 120 (30+90)	819930907	819930909	1	- 1
(35+85)	819935857	819935859	1	- 1
(40+80)	819940807	819940809	1	- 1
(45+75)	819945757	819945759	1	- 1
(50+70)	819950707	819950709	1	- 1
(55+65)	819955657	819955659	1	- 1
(60+60)	819960607	819960609	1	- 1
Lunghezza mm 125 (35+90)	819935907	819935909	1	- 1
(40+85)	819940857	819940859	1	- 1
(45+80)	819945807	819945809	1	- 1
(50+75)	819950757	819950759	1	- 1
(55+70)	819955707	819955709	1	- 1
(60+65)	819960657	819960659	1	- 1
Lunghezza mm 130 (40+90)	819940907	819940909	1	- 1
(45+85)	819945857	819945859	1	- 1
(50+80)	819950807	819950809	1	- 1
(55+75)	819955757	819955759	1	- 1
(60+70)	819960707	819960709	1	- 1



F6

Code

Confezione
multipla
singola

Min. ord.

Cilindro F6 a PROFILO EUROPEO con POMOLO TONDO interno.
Chiave verticale in ottone nichelato a 6 spine.
Protezione antitrapano nel corpo cilindro. Camma DIN 30°.
3 CHIAVI. Vite di fissaggio. (Chiave grezza codice 020609).

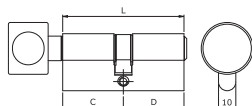

	L	C + D	OTTONE	NICHELATO			
Lunghezza mm 56	(pomolo 28+28)		818928287	818928289	1	10	10
Lunghezza mm 61	(pomolo 28+33)		818928337	818928339	1	10	10
Lunghezza mm 60	(pomolo 30+30)		818930307	818930309	1	10	10
Lunghezza mm 65	(pomolo 30+35)		818930357	818930359	1	10	10
Lunghezza mm 70	(pomolo 30+40)		818930407	818930409	1	10	10
	(pomolo 35+35)		818935357	818935359	1	10	10
Lunghezza mm 75	(pomolo 30+45)		818930457	818930459	1	10	10
	(pomolo 35+40)		818935407	818935409	1	10	10
Lunghezza mm 80	(pomolo 30+50)		818930507	818930509	1	10	10
	(pomolo 35+45)		818935457	818935459	1	10	10
	(pomolo 40+40)		818940407	818940409	1	10	10
Lunghezza mm 85	(pomolo 30+55)		818930557	818930559	1	10	10
	(pomolo 35+50)		818935507	818935509	1	10	10
	(pomolo 40+45)		818940457	818940459	1	10	10
Lunghezza mm 90	(pomolo 30+60)		818930607	818930609	1	10	10
	(pomolo 35+55)		818935557	818935559	1	10	10
	(pomolo 40+50)		818940507	818940509	1	10	10
	(pomolo 45+45)		818945457	818945459	1	10	10
Lunghezza mm 95	(pomolo 30+65)		818930657	818930659	1	-	1
	(pomolo 35+60)		818935607	818935609	1	-	1
	(pomolo 40+55)		818940557	818940559	1	-	1
	(pomolo 45+50)		818945507	818945509	1	-	1
Lunghezza mm 100	(pomolo 35+65)		818935657	818935659	1	-	1
	(pomolo 40+60)		818940607	818940609	1	-	1
	(pomolo 45+55)		818945557	818945559	1	-	1
	(pomolo 50+50)		818950507	818950509	1	-	1
Lunghezza mm 105	(pomolo 40+65)		818940657	818940659	1	-	1
	(pomolo 45+60)		818945607	818945609	1	-	1
	(pomolo 50+55)		818950557	-	1	-	1
Lunghezza mm 110	(pomolo 45+65)		818945657	818945659	1	-	1
	(pomolo 50+60)		818950607	818950609	1	-	1
	(pomolo 55+55)		818955557	818955559	1	-	1
Lunghezza mm 115	(pomolo 45+70)		818945707	818945709	1	-	1
	(pomolo 50+65)		818950657	818950659	1	-	1
	(pomolo 55+60)		818955607	818955609	1	-	1
Lunghezza mm 120	(pomolo 55+65)		818955657	-	1	-	1
	(pomolo 60+60)		818960607	818960609	1	-	1
Lunghezza mm 125	(pomolo 60+65)		818960657	818960659	1	-	1

Cilindri



F6

Code

Confezione
multipla
Confezione
singola

Min. ord.

Cilindro F6 a PROFILO EUROPEO predisposto per pomolo e chiave verticale in ottone nichelato a 6 spine. Protezione antitrapano nel corpo cilindro.

Codolo Ø 8 x 75. Camma DIN 30°. **3 CHIAVI.**

Vite di fissaggio. (Chiave grezza codice 020609).



	L	C + D					
			OTTONE	NICHELATO			
Lunghezza corpo cilindro mm 60 (pomolo 30+30)			8169D0307	8169D0309	1	10	10
Lunghezza corpo cilindro mm 65 (pomolo 30+35)			8169D0357	8169D0359	1	10	10
Lunghezza corpo cilindro mm 70 (pomolo 30+40)			8169D0407	8169D0409	1	10	10
Lunghezza corpo cilindro mm 75 (pomolo 30+45)			8169D0457	8169D0459	1	10	10
Lunghezza corpo cilindro mm 80 (pomolo 30+50)			8169D0507	8169D0509	1	10	10
Lunghezza corpo cilindro mm 85 (pomolo 30+55)			8169D0557	8169D0559	1	10	10
Lunghezza corpo cilindro mm 90 (pomolo 30+60)			8169D0607	8169D0609	1	10	10
Lunghezza corpo cilindro mm 95 (pomolo 30+65)			8169D0657	8169D0659	1	-	1

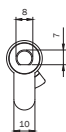
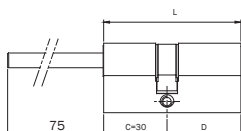

Cilindri

F5



F5

Il cilindro F5 assicura un livello standard di protezione contro gli attacchi con il trapano e offre la sufficiente sicurezza per gli accessi.



Progettato

secondo la norma europea EN 1303:2015.

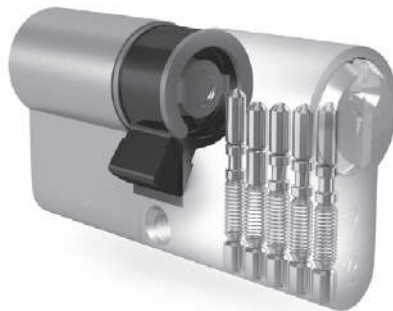

Caratteristiche tecniche

Attack resistance

- Grado 0
- Livello di sicurezza di base: sistema di cifratura a 5 perni
- Resistenza al picking grazie ai contoperni in ottone di forma a fungo

Key related security

- Grado 4: 30.000 cifrature
- Chiave standard verticale in ottone nichelato
- Cifratura a codice assegnato sulla medaglia della chiave

Cilindri



F5

Code

Confezione
multipia
Confezione
singola

Min. ord.

Cilindro F5 a DOPPIO PROFILO, chiave 5 spine grande. Camma DIN dritta.

3 CHIAVI. Vite di fissaggio. (Chiave grezza codice 020259).

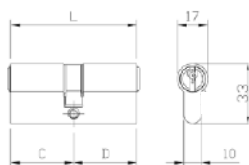

	L	C + D	OTTONE	NICHELATO			
Lunghezza mm 42	(21+21)	chiave grande 3 spine 020239	820821217	820821219	1	10	10
Lunghezza mm 50	(25+25)	chiave grande 4 spine 020249	820825257	820825259	1	10	10
Lunghezza mm 55	(25+30)	chiave grande 4 spine 020249	820825307	820825309	1	10	10
Lunghezza mm 56	(28+28)		820828287	820828289	1	10	10
Lunghezza mm 61	(28+33)		820828337	820828339	1	10	10
Lunghezza mm 60	(30+30)		820830307	820830309	1	10	10
Lunghezza mm 65	(30+35)		820830357	820830359	1	10	10
Lunghezza mm 70	(30+40)		820830407	820830409	1	10	10
	(35+35)		820835357	820835359	1	10	10
Lunghezza mm 75	(30+45)		820830457	820830459	1	10	10
	(35+40)		820835407	820835409	1	10	10
Lunghezza mm 80	(30+50)		820830507	820830509	1	10	10
	(35+45)		820835457	820835459	1	10	10
	(40+40)		820840407	820840409	1	10	10
Lunghezza mm 85	(30+55)		820830557	820830559	1	10	10
	(35+50)		820835507	820835509	1	10	10
	(40+45)		820840457	820840459	1	10	10
Lunghezza mm 90	(30+60)		820830607	820830609	1	10	10
	(40+50)		820840507	820840509	1	10	10
	(45+45)		820845457	820845459	1	10	10
Lunghezza mm 95	(30+65)		820830657	820830659	1	-	1
	(40+55)		820840557	820840559	1	-	1
Lunghezza mm 100	(30+70)		820830707	820830709	1	-	1
	(35+65)		820835657	820835659	1	-	1
	(40+60)		820840607	820840609	1	-	1
	(50+50)		820850507	820850509	1	-	1
Lunghezza mm 105	(30+75)		820830757	820830759	1	-	1
	(50+55)		820850557	820850559	1	-	1
Lunghezza mm 110	(30+80)		820830807	820830809	1	-	1
	(50+60)		820850607	820850609	1	-	1
Lunghezza mm 120	(65+55)		820865557	820865559	1	-	1



F5

Code

Confezione
multipla
singola

Min. ord.



Cilindro F5 MONOPROFILO, chiave 5 spine grande. Camma DIN 30°.

3 CHIAVI. Vite di fissaggio. (Chiave grezza codice 020259).



L	C + D	OTTONE	NICHELATO	1	10	10
Lunghezza mm 35	(25+10)	820925107	820925109	1	10	10

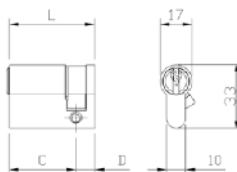

Cilindro F5 MONOPROFILO, chiave 5 spine grande. Camma DIN 8 posizioni.

3 CHIAVI. Vite di fissaggio. (Chiave grezza codice 020259).



L	C + D	OTTONE	NICHELATO	1	10	10
Lunghezza mm 40	(30+10)	820930107	820930109	1	10	10
Lunghezza mm 45	(35+10)	820935107	820935109	1	10	10
Lunghezza mm 50	(40+10)	820940107	820940109	1	10	10
Lunghezza mm 55	(45+10)	820945107	820945109	1	10	10
Lunghezza mm 60	(50+10)	820950107	820950109	1	10	10
Lunghezza mm 65	(55+10)	820955107	820955109	1	10	10
Lunghezza mm 70	(60+10)	820960107	820960109	1	10	10
Lunghezza mm 75	(65+10)	820965107	820965109	1	10	10
Lunghezza mm 80	(70+10)	820970107	820970109	1	10	10
Lunghezza mm 90	(80+10)	820980107	820980109	1	10	10
Lunghezza mm 100	(90+10)	820990107	820990109	1	-	1
Lunghezza mm 105	(95+10)	820995107	820995109	1	-	1

Cilindri



F5

Cilindro F5 a DOPPIO PROFILO, chiave 5 spine grande. Camma DIN 30°.

3 CHIAVI. Vite di fissaggio. (Chiave grezza codice 020259).

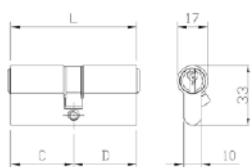

Code

Confezione
multipia
Confezione
singola

Min. ord.

L	C + D	OTTONE		NICHELATO		
		Code	Code	1	10	10
Lunghezza mm 42	(21+21) chiave grande 3 spine 020239	820921217	820921219	1	10	10
Lunghezza mm 50	(25+25) chiave grande 4 spine 020249	820925257	820925259	1	10	10
Lunghezza mm 55	(25+30) chiave grande 4 spine 020249	820925307	820925309	1	10	10
Lunghezza mm 56	(28+28)	820928287	820928289	1	10	10
Lunghezza mm 61	(28+33)	820928337	820928339	1	10	10
Lunghezza mm 60	(30+30)	820930307	820930309	1	10	10
Lunghezza mm 65	(30+35)	820930357	820930359	1	10	10
Lunghezza mm 70	(30+40)	820930407	820930409	1	10	10
	(35+35)	820935357	820935359	1	10	10
Lunghezza mm 75	(30+45)	820930457	820930459	1	10	10
	(35+40)	820935407	820935409	1	10	10
Lunghezza mm 80	(30+50)	820930507	820930509	1	10	10
	(35+45)	820935457	820935459	1	10	10
	(40+40)	820940407	820940409	1	10	10
Lunghezza mm 85	(30+55)	820930557	820930559	1	10	10
	(35+50)	820935507	820935509	1	10	10
	(40+45)	820940457	820940459	1	10	10
Lunghezza mm 90	(30+60)	820930607	820930609	1	10	10
	(35+55)	820935557	820935559	1	10	10
	(40+50)	820940507	820940509	1	10	10
	(45+45)	820945457	820945459	1	10	10
Lunghezza mm 95	(30+65)	820930657	820930659	1	-	1
	(40+55)	820940557	820940559	1	-	1
Lunghezza mm 100	(30+70)	820930707	820930709	1	-	1
	(35+65)	820935657	820935659	1	-	1
	(40+60)	820940607	820940609	1	-	1
	(50+50)	820950507	820950509	1	-	1
Lunghezza mm 105	(30+75)	820930757	820930759	1	-	1
	(50+55)	820950557	820950559	1	-	1
Lunghezza mm 110	(30+80)	820930807	820930809	1	-	1
	(50+60)	820950607	820950609	1	-	1
Lunghezza mm 120	(65+55)	820965557	820965559	1	-	1



F5

Code

 Confezione
 multipla
 singola

Min. ord.

Cilindro F5 a DOPPIO PROFILO, chiave 5 spine grande. **DOPPIA FUNZIONE**,
 funzionante anche con chiavi inserite. Camma DIN 30°.

3 CHIAVI. Vite di fissaggio. (Chiave grezza codice 020259).



L	C + D	OTTONE		NICHELATO		
		Code	Code	Confezione multipla	Confezione singola	Min. ord.
Lunghezza mm 60	(30+30)	829930307	829930309	1	10	10
Lunghezza mm 65	(30+35)	829930357	829930359	1	10	10
Lunghezza mm 70	(30+40)	829930407	829930409	1	10	10
	(35+35)	829935357	829935359	1	10	10
Lunghezza mm 75	(30+45)	829930457	829930459	1	10	10
	(35+40)	829935407	829935409	1	10	10
Lunghezza mm 80	(30+50)	829930507	829930509	1	10	10
	(35+45)	829935457	829935459	1	10	10
	(40+40)	829940407	829940409	1	10	10
Lunghezza mm 85	(30+55)	829930557	829930559	1	10	10
	(35+50)	829935507	829935509	1	10	10
	(40+45)	829940457	829940459	1	10	10
Lunghezza mm 90	(30+60)	-	829930609	1	10	10
	(40+50)	829940507	829940509	1	10	10
	(45+45)	829945457	829945459	1	10	10
Lunghezza mm 95	(30+65)	-	829930659	1	-	1
	(40+55)	829940557	829940559	1	-	1
Lunghezza mm 100	(30+70)	-	829930709	1	-	1
	(40+60)	829940607	829940609	1	-	1
	(50+50)	829950507	829950509	1	-	1
Lunghezza mm 105	(30+75)	829930757	829930759	1	-	1
Lunghezza mm 110	(30+80)	-	829930809	1	-	1
	(50+60)	829950607	829950609	1	-	1

Cilindri



F5

Code

Confezione
multipia
Confezione
singola

Min. ord.



Cilindro F5 MONOPROFILO con pomolo tondo sfaccettato interno.
Vite di fissaggio. Camma DIN 30°.

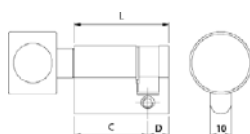

	L	C + D	OTTONE		NICHELATO			
			Code	Code	1	10	10	
Lunghezza mm 40 (pomolo 30+10)			-		828930109	1	10	10
Lunghezza mm 45 (pomolo 35+10)			828935107		828935109	1	10	10
Lunghezza mm 50 (pomolo 40+10)			828940107		828940109	1	10	10



Cilindro F5 a DOPPIO PROFILO con pomolo tondo sfaccettato interno
e chiave 5 spine grande esterno. Camma DIN 30°.

3 CHIAVI. Vite di fissaggio. (Chiave grezza codice 020259).

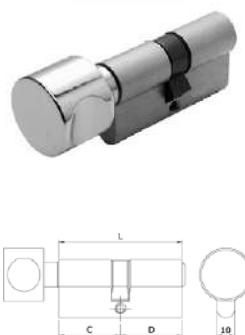

	L	C + D	OTTONE		NICHELATO			
			Code	Code	1	10	10	
Lunghezza mm 56 (pomolo 28+28)			828928287		828928289	1	10	10
Lunghezza mm 60 (pomolo 30+30)			828930307		828930309	1	10	10
Lunghezza mm 61 (pomolo 28+33)			828928337		828928339	1	10	10
(pomolo 33+28)			828933287		828933289	1	10	10
Lunghezza mm 65 (pomolo 30+35)			828930357		828930359	1	10	10
(pomolo 35+30)			828935307		828935309	1	10	10
Lunghezza mm 70 (pomolo 30+40)			828930407		828930409	1	10	10
(pomolo 35+35)			828935357		828935359	1	10	10
(pomolo 40+30)			828940307		828940309	1	10	10
Lunghezza mm 75 (pomolo 30+45)			828930457		828930459	1	10	10
(pomolo 45+30)			-		828945309	1	10	10
Lunghezza mm 80 (pomolo 35+45)			828935457		828935459	1	10	10
(pomolo 40+40)			828940407		828940409	1	10	10
(pomolo 45+35)			-		828945359	1	10	10
Lunghezza mm 90 (pomolo 30+60)			828930607		828930609	1	10	10
(pomolo 40+50)			828940507		828940509	1	10	10
(pomolo 45+45)			828945457		828945459	1	10	10
(pomolo 50+40)			828950407		828950409	1	10	10
(pomolo 60+30)			828960307		828960309	1	10	10
Lunghezza mm 100 (pomolo 60+40)			828960407		828960409	1	-	1
Lunghezza mm 105 (pomolo 60+45)			828960457		828960459	1	-	1





F5

Code

Confezione
multipla
singola

Min. ord.



Cilindro F5 MONOPROFILO con pomolo piatto interno.
Vite di fissaggio. Camma DIN 30°.



	L	C + D	OTTONE	NICHELATO			
Lunghezza mm 40	(pomolo 30+10)		825930107	825930109	1	-	1
Lunghezza mm 45	(pomolo 35+10)		825935107	825935109	1	-	1
Lunghezza mm 50	(pomolo 40+10)		825940107	825940109	1	-	1

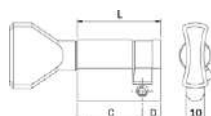

Cilindro F5 a DOPPIO PROFILO con pomolo piatto interno
e chiave 5 spine grande esterno. Camma DIN 30°.
3 CHIAVI. Vite di fissaggio. (Chiave grezza codice 020259).



	L	C + D	OTTONE	NICHELATO			
Lunghezza mm 56	(pomolo 28+28)		825928287	825928289	1	10	10
Lunghezza mm 60	(pomolo 30+30)		825930307	825930309	1	10	10
Lunghezza mm 61	(pomolo 28+33)		825928337	825928339	1	10	10
	(pomolo 33+28)		825933287	825933289	1	10	10
Lunghezza mm 65	(pomolo 30+35)		825930357	825930359	1	10	10
	(pomolo 35+30)		825935307	825935309	1	10	10
Lunghezza mm 70	(pomolo 30+40)		825930407	825930409	1	10	10
	(pomolo 35+35)		825935357	825935359	1	10	10
	(pomolo 40+30)		825940307	825940309	1	10	10
Lunghezza mm 75	(pomolo 30+45)		825930457	825930459	1	10	10
	(pomolo 45+30)		825945307	825945309	1	10	10
Lunghezza mm 80	(pomolo 35+45)		825935457	825935459	1	10	10
	(pomolo 40+40)		825940407	825940409	1	10	10
	(pomolo 45+35)		825945357	825945359	1	10	10
Lunghezza mm 90	(pomolo 30+60)		825930607	825930609	1	10	10
	(pomolo 40+50)		825940507	825940509	1	10	10
	(pomolo 45+45)		825945457	825945459	1	10	10
	(pomolo 50+40)		825950407	825950409	1	10	10
	(pomolo 60+30)		825960307	825960309	1	10	10
Lunghezza mm 100	(pomolo 60+40)		825960407	825960409	1	-	1
Lunghezza mm 105	(pomolo 50+55)		825950557	825950559	1	-	1
	(pomolo 60+45)		825960457	825960459	1	-	1
Lunghezza mm 110	(pomolo 50+60)		825950607	825950609	1	-	1
	(pomolo 60+50)		825960507	825960509	1	-	1
Lunghezza mm 120	(pomolo 80+40)		825980407	825980409	1	-	1

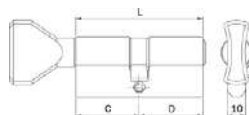

Cilindri



F5

Code

Confezione
multipia
Confezione
singola

Min. ord.

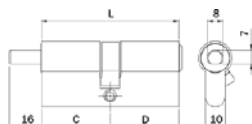

Cilindro F5 a PROFILO EUROPEO predisposto per pomolo interno.
Chiave 5 spine grande esterno. **Codolo Ø 8 x 16**. Camma DIN 30°.
3 CHIAVI. Vite di fissaggio. (Chiave grezza codice 020259).



L	C + D					
		OTTONE	NICHELATO			
Lunghezza mm 56	(pomolo 28+28)	826928287	826928269	1	10	10
Lunghezza mm 60	(pomolo 30+30)	826930307	826930309	1	10	10
Lunghezza mm 61	(pomolo 28+33)	826928337	826928339	1	10	10
	(pomolo 33+28)	826933287	826933289	1	10	10
Lunghezza mm 65	(pomolo 30+35)	826930357	826930359	1	10	10
	(pomolo 35+30)	826935307	826935309	1	10	10
Lunghezza mm 70	(pomolo 30+40)	826930407	826930409	1	10	10
	(pomolo 35+35)	826935357	826935359	1	10	10
	(pomolo 40+30)	826940307	826940309	1	10	10
Lunghezza mm 75	(pomolo 30+45)	-	826930459	1	10	10
	(pomolo 45+30)	826945307	826945309	1	10	10
Lunghezza mm 80	(pomolo 35+45)	826935457	826935459	1	10	10
	(pomolo 40+40)	826940407	826940409	1	10	10
	(pomolo 45+35)	826945357	826945359	1	10	10
Lunghezza mm 90	(pomolo 30+60)	826930607	826930609	1	10	10
	(pomolo 40+50)	826940507	826940509	1	10	10
	(pomolo 45+45)	826945457	826945459	1	10	10
	(pomolo 50+40)	826950407	826950409	1	10	10
Lunghezza mm 100	(pomolo 60+40)	826960407	826960409	1	-	1
	(pomolo 60+40)	826960407	826960409	1	-	1
Lunghezza mm 105	(pomolo 50+55)	826950557	826950559	1	-	1
	(pomolo 60+45)	826960457	826960459	1	-	1
Lunghezza mm 110	(pomolo 50+60)	826950607	826950609	1	-	1
	(pomolo 60+50)	826960507	826960509	1	-	1
	(pomolo 80+30)	826980307	826980309	1	-	1
Lunghezza mm 120	(pomolo 80+40)	826980407	826980409	1	-	1



Cilindro F5 a PROFILO EUROPEO con pomolo piatto interno e taglio
per emergenza esterno, per porte da bagno.
Camma DIN dritta. Vite di fissaggio.



L	C + D					
		OTTONE	NICHELATO			
Lunghezza mm 56	(pomolo 28+28)	-	825228289	1	10	10
Lunghezza mm 60	(pomolo 30+30)	825230307	825230309	1	10	10
Lunghezza mm 70	(pomolo 35+35)	825235357	825235359	1	10	10
Lunghezza mm 80	(pomolo 40+40)	825240407	825240409	1	10	10



F5

Code
Confezione
multipia
singola
Min. ord.



Cilindro F5 a **MONOPROFILO OVALE PICCOLO**, chiave 5 spine piccola.
3 CHIAVI. Vite di fissaggio. (Chiave grezza codice 020159).

L C + D
Lunghezza mm 36 (27+9)



OTTONE
830027097

1 10 10

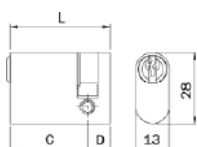

Cilindro F5 a **MONOPROFILO OVALE PICCOLO**, chiave 5 spine piccola.
Ottone nichelato lucido. **3 CHIAVI.** Vite di fissaggio. (Chiave grezza codice 020159).

L C + D
Lunghezza mm 36 (27+9)



NICHELATO
830027093

1 10 10



Cilindro F5 a **DOPPIO PROFILO OVALE PICCOLO**, chiave 5 spine piccola.
3 CHIAVI. Vite di fissaggio. (Chiave grezza codice 020159).

L C + D
Lunghezza mm 42 (21+21) Chiave 3 spine piccola 020139



OTTONE
830021217

1 10 10

Lunghezza mm 54 (27+27)

830027277

1 10 10

Lunghezza mm 60 (27+33)

830027337

1 10 10

Lunghezza mm 67 (27+40)

830027407

1 10 10

Lunghezza mm 60 (30+30)

830030307

1 10 10

Lunghezza mm 70 (30+40)

830030407

1 10 10

Lunghezza mm 66 (33+33)

830033337

1 10 10

Lunghezza mm 73 (33+40)

830033407

1 10 10

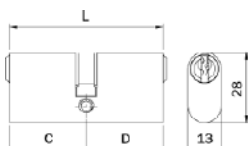

Cilindro F5 a **DOPPIO PROFILO OVALE PICCOLO**, chiave 5 spine piccola.
3 CHIAVI. (Chiave grezza codice 020159).

Confezione industriale in sacchetti nylon.

L C + D
Lunghezza mm 54 (27+27)



OTTONE
83002727H

1 10 10

Lunghezza mm 60 (27+33)

83002733H

1 10 10

Lunghezza mm 67 (27+40)

83002740H

1 10 10

Lunghezza mm 60 (30+30)

83003030H

1 10 10

Lunghezza mm 70 (30+40)

83003040H

1 10 10

Lunghezza mm 66 (33+33)

83003333H

1 10 10

Cilindri



F5

Code
 Confezione
 multipla
 Confezione
 singola
 Min. ord.



Cilindro F5 a DOPPIO PROFILO OVALE PICCOLO, chiave 5 spine piccola.
 Ottone nichelato lucido.

3 CHIAVI. Vite di fissaggio. (Chiave grezza codice 020159).

L C + D	NICHELATO			
Lunghezza mm 42 (21+21) Chiave 3 spine piccola 020139	830021213	1	10	10
Lunghezza mm 54 (27+27)	830027273	1	10	10
Lunghezza mm 60 (27+33)	830027333	1	10	10
Lunghezza mm 67 (27+40)	830027403	1	10	10
Lunghezza mm 60 (30+30)	830030303	1	10	10
Lunghezza mm 70 (30+40)	830030403	1	10	10
Lunghezza mm 66 (33+33)	830033333	1	10	10
Lunghezza mm 73 (33+40)	830033403	1	10	10



NICHELATO



Cilindro F5 a MONOPROFILO OVALE PICCOLO con pomolo piatto interno
 e chiave 5 spine piccola esterno.

3 CHIAVI. Vite di fissaggio. (Chiave grezza codice 020159).

L C + D	OTTONE			
Lunghezza mm 54 (27+27)	835027277	1	10	10
Lunghezza mm 60 (27+33)	835027337	1	10	10
Lunghezza mm 67 (27+40)	835027407	1	10	10



OTTONE

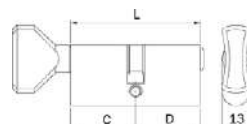

Cilindro F5 a MONOPROFILO OVALE PICCOLO con pomolo piatto interno e
 chiave 5 spine piccola esterno. Ottone nichelato lucido.

3 CHIAVI. Vite di fissaggio. (Chiave grezza codice 020159).

L C + D	NICHELATO			
Lunghezza mm 54 (27+27)	835027273	1	10	10
Lunghezza mm 60 (27+33)	835027333	1	10	10
Lunghezza mm 67 (27+40)	835027403	1	10	10



NICHELATO



F5

Code
Confezione
multipla
singola
Min. ord.



Cilindro F5 a DOPPIO PROFILO tondo sfaccettato $\varnothing 22$, chiave 5 spine piccola.

Abbinabile a serrature 712*, 713*, 725*.

3 CHIAVI. (Chiave grezza codice 020159).

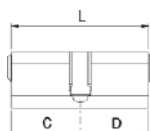

L C + D	OTTONE			
Lunghezza mm 54 (27+27)	840027277	1	10	10
Lunghezza mm 60 (27+33)	840027337	1	10	10
Lunghezza mm 70 (30+40)	840030407	1	10	10
Lunghezza mm 66 (33+33)	840033337	1	10	10
Lunghezza mm 80 (40+40)	840040407	1	10	10



Cilindro F5 a DOPPIO PROFILO tondo sfaccettato $\varnothing 26$, chiave 5 spine grande.

Abbinabile a serrature 600*, 601*, 603*, 604*, 605*, 610*, 620*.

3 CHIAVI. (Chiave grezza codice 020159).

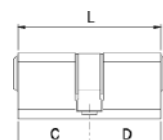

L C + D	OTTONE			
Lunghezza mm 56 (28+28)	842028287	1	10	10

Cilindri



F5

Code
 Confezione
 multipla
 Confezione
 singola
 Min. ord.



Cilindro F5 **ESTERNO STACCATO** da applicare su porte spessore max mm 85.
 Abbinabile a serrature da applicare senza cilindro esterno.
 Chiave 5 spine grande. Piastra e viti per fissaggio dall'interno.

3 CHIAVI. (Chiave grezza codice 020259).

OTTONE
850007 1 10 10

Confezione industriale in sacchetti nylon.

OTTONE
850007H 1 10 10

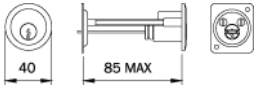

Coppia cilindro F5 **INTERNO** da applicare alla serratura e cilindro F5 **ESTERNO STACCATO** da applicare su porte spessore max mm 85.
 Abbinabile a elettroserrature con mandate **Serie 5** 53N*. Chiave 5 spine grande.
 Piastra e viti per fissaggio dall'interno. **3 CHIAVI.** (Chiave grezza codice 020259).

(Per serie 5310-5312-5314)

OTTONE
851027 1 10 10

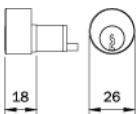
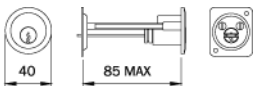



F5

Code
Confezione
multipla
singola
Min. ord.



Cilindro F5 **ESTERNO FISSO Ø 26**. Abbinabile a serrature da applicare.
Chiave 5 spine grande. Tubo Ø 26 e viti per fissaggio.
3 CHIAVI. (Chiave grezza codice 020259).

	OTTONE			
per porte con spessore max mm 40	852407	1	10	10
per porte con spessore max mm 45	852457	1	10	10
per porte con spessore max mm 50	852507	1	10	10
per porte con spessore max mm 60	852607	1	10	10
per porte con spessore max mm 70	852707	1	10	10



Coppia cilindro F5 **ESTERNO FISSO Ø 26** da applicare alla serratura e cilindro F5
per porte con spessore max mm 50.
Abbinabile a elettroserrature serie 500*** - 505***.
Chiave 5 spine grande. Tubo Ø 26 e viti per fissaggio.

	OTTONE			
3 CHIAVI. (Chiave grezza codice 020259).	853507	1	10	10



Cilindri



F5

Code

Confezione
multipia
Confezione
singola

Min. ord.



Coppia cilindro F5 **INTERNO** da applicare alla serratura e cilindro F5 ESTERNO FISSO Ø 26.

Abbinabile a serrature da applicare Portoncino, a serratura da applicare **Serie 5 52N*** solo scrocco ed elettroserrature solo scrocco.

Chiave 5 spine grande. Tubo Ø 26 e viti per fissaggio.

3 CHIAVI. (Chiave grezza codice 020259).

(Per serie 431-432-435-436-437-438-450-451-452-481-482-485-486-491-492-493-494-495-496

4250-4210-5950-4910-4350-5200-5203-5204-5205-5220-5224-5250-5253-5255)

OTTONE

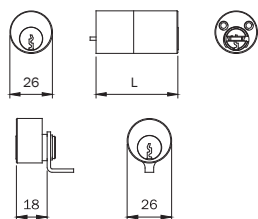

per porte con spessore max mm 45

854457

1 10 10

per porte con spessore max mm 50

854507

1 10 10

per porte con spessore max mm 70

854707

1 10 10



Coppia cilindro F5 **INTERNO** da applicare alla serratura e cilindro F5

ESTERNO FISSO Ø 26 per porte con spessore max mm 50.

Abbinabile a elettroserrature con mandate serie 531*

e a elettroserrature con mandate **Serie 5 53N***.

Chiave 5 spine grande. Tubo Ø 26 e viti per fissaggio.

3 CHIAVI. (Chiave grezza codice 020259).

OTTONE

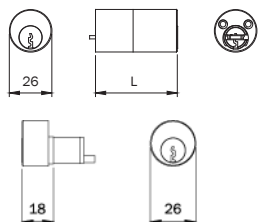

(Per serie 5300-5302-5304-5305-5350-5352)

858507

1 10 10

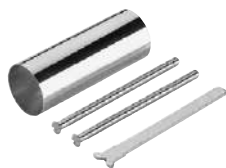

OTTONE

Kit di prolungamento cilindro fisso esterno in ottone diametro Ø 26 mm.

003020

1 10 10

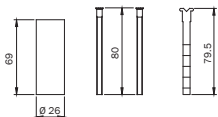

Cilindri

Cilindri a pompa

Cilindri a spillo

Chiavi e accessori

Code

Confezione
multipla
singola

Min. ord.

Cilindri a pompa



Cilindro **ESTERNO A POMPA**. Corpo in zama nichelato. Spina antitrapano.
Cannotto antistrappo in acciaio carbonitrurato e verniciato.

3 CHIAVI. Viti. Per serrature serie 901-903-910-911-913-915



L mm 32

NICHELATO

990019

1 - 1

L mm 42

990010

1 - 1

L mm 52

990011

1 - 1

L mm 62

990012

1 - 1

L mm 72

990013

1 - 1

L mm 82

990014

1 - 1



Coppia cilindri **INTERNO E ESTERNO A POMPA**. Interno corpo in ottone nichelato,
esterno corpo in zama nichelato. Spina antitrapano.

Cannotto antistrappo in acciaio carbonitrurato e verniciato.

3 CHIAVI. Viti. Per serrature serie 901-903-910-911-913-915

NICHELATO

L mm 32

990029

1 - 1

L mm 42

990020

1 - 1

L mm 52

990021

1 - 1

L mm 62

990022

1 - 1

L mm 72

990023

1 - 1

L mm 82

990024

1 - 1

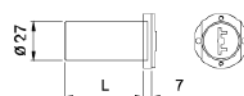

Cilindri



Cilindri a spillo

Cilindro a **SPILLO MONTATO** su supporto in zama. **3 CHIAVI** mm 78.
Due boccole guidachiave in nylon.
Utilizzabile con serrature da montante per alluminio serie 78* a scatola aperta.

Code	Confezione singola	Confezione multipla	Min. ord.
------	--------------------	---------------------	-----------

990875	1	10	10
---------------	---	----	----

Cilindro a **SPILLO MONTATO** su supporto in zama. **2 CHIAVI** mm 78.
Gruppi di 10 cilindri a chiavi uguali. Due boccole guidachiave in nylon.
Utilizzabile con serrature da montante per alluminio serie 78* a scatola aperta.

990875..Y	1	-	1
------------------	---	---	---

Cilindro a **SPILLO MONTATO** su supporto in zama. **2 CHIAVI** mm 78.
A chiavi uguali cifratura fissa. Due boccole guidachiave in nylon.
Utilizzabile con serrature da montante per alluminio serie 78* a

chiavi uguali cifratura fissa 01799	990875..Y1	1	-	1
chiavi uguali cifratura fissa 00923	990875..Y2	1	-	1
chiavi uguali cifratura fissa 00484	990875..Y3	1	-	1
chiavi uguali cifratura fissa 01196	990875..Y4	1	-	1
chiavi uguali cifratura fissa 02161	990875..Y5	1	-	1

Per serrature serie:
781-782-783-7811-7812
7813-7814-7831-7832
7833-7834-7820-785*
787*-7817-7818-7838

Cilindro a **SPILLO MONTATO** su supporto in zama. **3 CHIAVI** mm 100.
Due boccole guidachiave in nylon.
Utilizzabile con serrature da montante per alluminio serie 78* a scatola aperta.

990890	1	10	10
---------------	---	----	----

Cilindro a **SPILLO MONTATO** su supporto in zama. **2 CHIAVI** mm 100.
Gruppi di 10 cilindri a chiavi uguali. Due boccole guidachiave in nylon.
Utilizzabile con serrature da montante per alluminio serie 78* a scatola aperta.

990890..Y	1	-	10
------------------	---	---	----



Cilindro **70 a SPILLO** in ottone. 6 Perni.
Perni e controperni in acciaio inox

3 CHIAVI code 91.01.75, mm 75	70.00.75	12	-	12
3 CHIAVI code 91.01.75, mm 90	70.00.90	12	-	12
3 CHIAVI code 91.01.75, mm 105	70.00.10	12	-	12
2 CHIAVI code 91.01.75, mm 75	70.08.75	12	-	12
1 CHIAVE KA code 91.01.75, mm 75	70.10.75	12	-	12
1 CHIAVE KA code 91.01.75, mm 90	70.10.90	12	-	12
1 CHIAVE KA code 91.01.75, mm 105	70.10.10	12	-	12

Code
 Confezione
 multipla
 Confezione
 singola
 Min. ord.

Cilindri a spillo



Cilindro **70P** a **SPILLO** in ottone. 6 perni.

Perni e controperni in acciaio inox.

3 CHIAVI code 91.01.75, mm 75	70.01.75	12	-	12
3 CHIAVI code 91.01.75, mm 90	70.01.90	12	-	12
2 CHIAVI code 91.01.75, mm 75	70.19.75	12	-	12
1 CHIAVE KA code 91.01.75, mm 75	70.11.75	12	-	12
1 CHIAVE KA code 91.01.75, mm 90	70.11.90	12	-	12



Cilindro **70U** a **SPILLO** in ottone. 6 perni.

Perni e controperni in acciaio inox.

3 CHIAVI code 91.01.75, mm 75	70.38.75	12	-	12
3 CHIAVI code 91.01.75, mm 90	70.38.90	12	-	12
2 CHIAVI code 91.01.75, mm 75	70.04.75	12	-	12
1 CHIAVE KA code 91.01.75, mm 75	70.39.75	12	-	12
1 CHIAVE KA code 91.01.75, mm 90	70.39.90	12	-	12



Cilindro **71** a **SPILLO** in ottone. 6 perni.

Perni e controperni in acciaio inox.

3 CHIAVI code 91.01.75, mm 75	71.38.75	12	-	12
2 CHIAVI code 91.01.75, mm 75	71.04.75	12	-	12
1 CHIAVE KA code 91.01.75, mm 75	71.39.75*	12	-	12

*per gruppi KA vedere pagina 1-96

Cilindri



Cilindri a spillo

Cilindro **70C** a **SPILLO** in ottone. 6 perni.
Perni e controperni in acciaio inox.
3 CHIAVI code 91.01.75, mm 75

Code	Confezione singola	Confezione multipla	Min. ord.
70.09.75	12	-	12

Gestione gruppi chiavi KA per cilindri a spillo

Al codice prodotto aggiungere la lettera che identifica il gruppo KA da ordinare.

A = 12 KA	F = 72 KA
B = 24 KA	G = 84 KA
C = 36 KA	H = 96 KA
D = 48 KA	I = 108 KA
E = 60 KA	L = 120 KA

Esempio: 903.34.16 C = 1 gruppo da 36 serrature KA con una chiave per serratura.

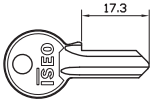
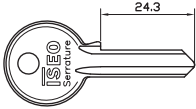
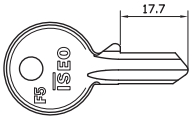
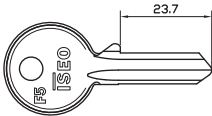
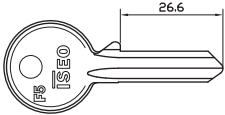
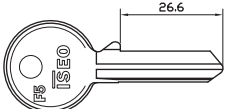
	Code	Confezione singola	Confezione multipla	Min. ord.
 <p>Chiave grezza F5, 3 spine, profilo ISEO in ottone nichelato; profilo piccolo destro per cilindro ovale 83002121</p>	020139	100	-	100
 <p>Chiave grezza F5, 4 spine profilo ISEO in ottone nichelato; profilo piccolo destro per serrature serie 100-101-102-103-106-107-108</p>	020149	100	-	100
 <p>Chiave grezza F5, 5 spine profilo ISEO in ottone nichelato; profilo piccolo destro per cilindri serie 8300-8350-8400 Lucchetto ADITUS mm 40, lucchetto rettangolare 55 - 60 mm lucchetto rettangolare corazzato 62 mm</p>	020159	100	-	100
 <p>Chiave grezza F5, 3 spine profilo ISEO in ottone nichelato; profilo grande destro per cilindri serie 82**2121*</p>	020239	100	-	100
 <p>Chiave grezza F5, 4 spine profilo ISEO in ottone nichelato; profilo grande destro per cilindri serie 82**2525*-82**2530*</p>	020249	100	-	100
 <p>Chiave grezza F5, 5 spine profilo ISEO in ottone nichelato; profilo grande destro per cilindri serie: 82*-845-846-850-851-852-853-854-856-857-858-8420* Lucchetto ADITUS preassemblato 45 - 50 - 60 - 70 mm, lucchetto rettangolare 76 - 90 mm lucchetto BOXER</p>	020259	100	-	100
 <p>PROFILO UNIVERSAL in ottone nichelato;</p>				
Chiave grezza F5, 4 spine, profilo grande SINISTRO	0202491	100	-	100
Chiave grezza F5, 5 spine, profilo grande SINISTRO	0203591	100	-	100
Chiave grezza F5, 5 spine, profilo grande DESTRO	0202591	100	-	100
 <p>Chiave grezza F5, 5 spine PROFILO CENTRALE in ottone nichelato; profilo grande destro per serrature serie 641-642</p>	020409	100	-	100

Cilindri

Chiavi

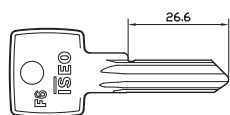

Chiave grezza **F6 - F6 Extra, 6 spine** in ottone nichelato per cilindri 81*9;
profilo verticale. Lucchetto CLARUS 66 - 75 - 84 mm, lucchetto BOXER F6

020609

Min. ord.
Confezione
multipla
Confezione
singola

50 - 50

Chiave **F6 - F6 Extra 6 spine** in ottone nichelato per cilindri 81*9;
ordinata separatamente a campione o citando il codice,

profilo verticale.

020689

1 - 1

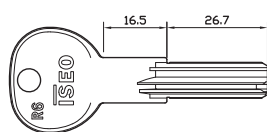

Chiave grezza per cilindro **R6** a chiave piatta serie 88*
in ottone nichelato, 6 spine - Lucchetto BOXER R6

020839

50 - 50

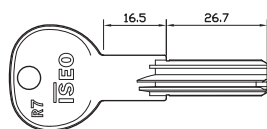

Chiave piatta grezza per cilindro **R7 Extra.** In ottone nichelato.
Lucchetto BOXER R6

020909....H

10 - 10

Chiave piatta per cilindro **R7 Extra.** In ottone nichelato.
Ordinata separatamente a campione o citando il codice.

020989....H

1 - 1

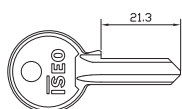

Chiave grezza, **3 spine**, in ottone nichelato;
profilo piccolo per LUCCHETTO ADITUS 20 mm

020069

100 - 100

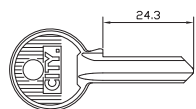

Chiave grezza, **5 spine**, in ottone nichelato;
profilo piccolo per LUCCHETTO ADITUS 40 mm

020079

100 - 100

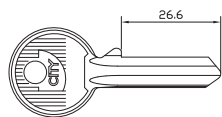

Chiave grezza, **5 spine**, in ottone nichelato;
profilo grande sinistro per LUCCHETTO ADITUS 50 - 60 - 70 mm
lucchetto rettangolare 76 - 90 mm
lucchetto rettangolare corazzato 70 - 90 mm

020359.CS

100 - 100

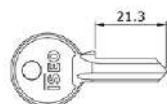

Chiave grezza, **4 spine**, in ottone nichelato;
profilo piccolo per LUCCHETTO ADITUS 30 mm

P00000149

100 - 100

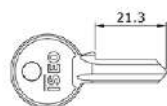

Chiave grezza, **5 spine**, in ottone nichelato;
profilo piccolo per LUCCHETTO ADITUS 40 mm

P00000159

100 - 100

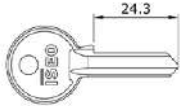
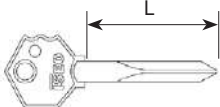
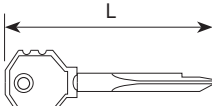
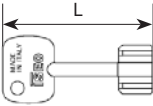
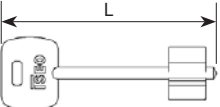
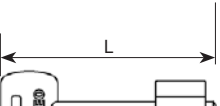
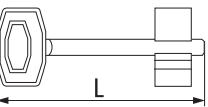
	Code	Confezione singola	Confezione multipla	Min. ord.
Chiavi				
	Chiave grezza, 5 spine , in ottone nichelato; profilo GRANDE per LUCCHETTO ADITUS 50 - 60 - 70 mm	P0000259	100 -	100
	Chiave grezza per profilo CILINDRO A SPILLO per cilindri serie 990 in acciaio nichelato, 6 spine, lancia mm 48	020275	30 -	30
	in acciaio nichelato, 6 spine, lancia mm 70	020290	30 -	30
Art. 91. Chiave in acciaio nichelato per profilo CILINDRO A SPILLO per cilindri 70/70 C/70 P/80/70 U/71				
	6 spine, mm 75	91.01.75	100 -	100
	6 spine, mm 90	91.01.90	100 -	100
	6 spine, mm 105	91.01.10	100 -	100
	Chiave grezza in ottone cromato per CILINDRO A POMPA serie 9900*	990001	30 -	30
	Chiave lavorata a campione in ottone cromato per CILINDRO A POMPA .	990002	1 -	1
Chiave grezza DOPPIA MAPPA in ottone cromato. Per serrature serie 261-263-661-663-961*-963*				
	Lunghezza mm 79.	990802	30 -	30
	Lunghezza mm 100.	990009	1 -	1
Chiave grezza DOPPIA MAPPA in ottone cromato. Per serrature serie 981-983-961-963				
	Lunghezza mm 79.	990800	10 -	10
	Lunghezza mm 100.	990800.100	10 -	10
	Chiave lavorata a campione. Lunghezza mm 79.	990801	10 -	10
Art. 31. Chiave grezza DOPPIA MAPPA in ottone nichelato. Per serrature serie 3130/3131				
	Lunghezza mm 65.	310065	100 -	100

Cilindri

Chiavi

Code

Confezione
multipla
Confezione
singola

Min. ord.

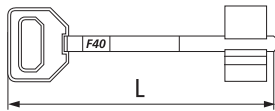

Art. 40. Chiave grezza **DOPPIA MAPPA** in ottone nichelato.

Per serrature serie 1120/1120P/220/223/440/443/3132/3133/3134/3134AB

Lunghezza mm 75.

400075

100 - 100

Lunghezza mm 95.

400095

100 - 100

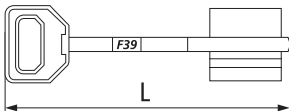

Art. 39. Chiave grezza **DOPPIA MAPPA** in ottone nichelato.

Per serrature per porte blindate serie 800 e serie 600

e per serrature da applicare serie 111/113/115

Lunghezza mm 90.

390090

100 - 100

Lunghezza mm 105.

390105

100 - 100

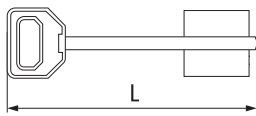

Art. 38. Chiave grezza **DOPPIA MAPPA** in ottone nichelato.

Per serrature serie 1120PV

Disponibile solo per Centri autorizzati

Lunghezza mm 90.

380190

100 - 100

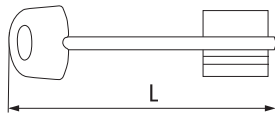

Art. 50. Chiave grezza **DOPPIA MAPPA** in ottone nichelato.

Per serrature serie 600 D e DF

Lunghezza mm 95.

500095

100 - 100

Lunghezza mm 110.

500110

100 - 100

Copritesta in nylon.

51625608D0000

100 - 100

Code

Confezione
multipla
singola

Min. ord.

Accessori

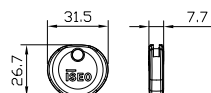

Impugnatura in gomma per medaglia chiavi **R7**.

044180

100

-

100

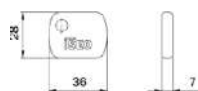

Impugnatura in nylon per medaglia chiavi doppia mappa e chiavi a pompa serie 990***.

990000

100

-

100

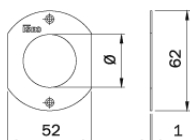

Ghiera piatta in ottone per cilindro a pompa, foro canotto antistrappo Ø mm 33.

990086

10

-

10

Ghiera piatta in **ottone nichelato** per cilindro a pompa, foro canotto antistrappo Ø mm 33.

990083

10

-

10

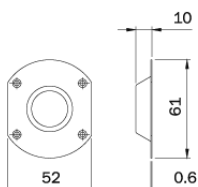

Ghiera concava in ottone per cilindro a pompa, foro cilindro Ø mm 27.

990090

10

-

10

Ghiera convessa in ottone per cilindro a pompa, foro cilindro Ø mm 27.

990090/C

10

-

10

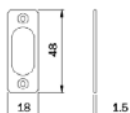

Ghiera foro cilindro ovale. In acciaio INOX. Per cilindri serie 83**.

042000

100

-

100



Ghiera foro cilindro ovale. In NYLON. Per cilindri serie 83**.

042001

100

-

100

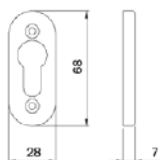

Ghiera foro cilindro profilo europeo. In alluminio ANODIZZATO ARGENTO.

042002

100

-

100

Ghiera foro cilindro profilo europeo. In alluminio ANODIZZATO ORO.

042003

100

-

100



Ghiera foro cilindro profilo europeo. In OTTONE.

042027

100

-

100

Ghiera foro cilindro profilo europeo. In OTTONE NICHELATO.

042029

100

-

100

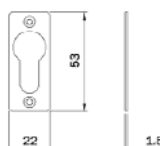

Ghiera foro cilindro profilo europeo. In acciaio INOX.

042030

100

-

100

Ghiera foro cilindro profilo europeo. In NYLON.

042040

100

-

100

Cilindri

Accessori

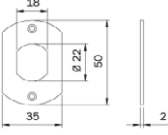
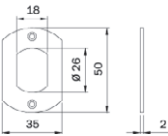
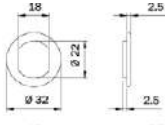
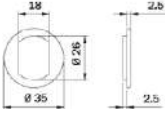
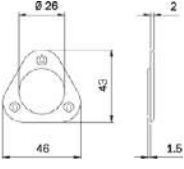
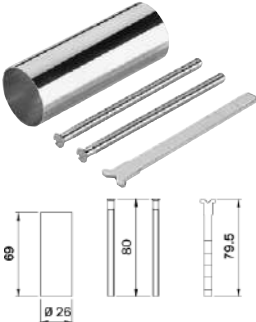
	Code	Confezione singola	Confezione multipla	Min. ord.
 <p>Ghiera foro cilindro tondo sfaccettato Ø 22. In acciaio ZINCATO. Per cilindri serie 8400.</p>	042005	100	-	100
 <p>Ghiera foro cilindro tondo sfaccettato Ø 26. In acciaio ZINCATO. Per cilindri serie 8400.</p>	042006	100	-	100
 <p>Ghiera foro cilindro tondo sfaccettato Ø 22. In NYLON. Per cilindri serie 8400.</p>	042008	100	-	100
 <p>Ghiera foro cilindro tondo sfaccettato Ø 26. In NYLON. Per cilindri serie 8420.</p>	042007	100	-	100
 <p>Ghiera triangolare foro cilindro tondo Ø 25. In OTTONE. Per cilindro fisso serie 85*</p>	042017	100	-	100
 <p>Kit di prolungamento cilindro fisso esterno in ottone Ø mm 26.</p>	003020	1	10	10

Code

Confezione
multipla
Confezione
singola

Min. ord.

Accessori

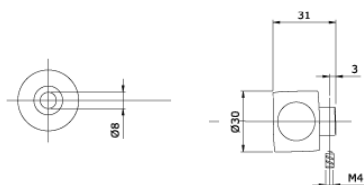

POMOLO TONDO SFACCETTATO mm 30

Per cilindri predisposti pomolo. Grano di fissaggio.

FINITURA OTTONE LUCIDATO E VERNICIATO	044177	1	10	10
FINITURA NICHELATO SATINATO	044179	1	10	10

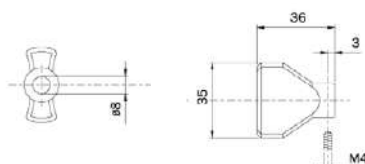

POMOLO PIATTO mm 35

Per cilindri predisposti pomolo. Grano di fissaggio.

FINITURA OTTONE LUCIDATO E VERNICIATO	044167	1	10	10
FINITURA NICHELATO SATINATO	044169	1	10	10

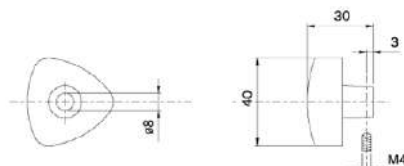

POMOLO TRIANGOLARE mm 40.

Per cilindri predisposti pomolo. Grano di fissaggio.

FINITURA OTTONE LUCIDATO E VERNICIATO	044147	1	10	10
FINITURA NICHELATO SATINATO	044149	1	10	10

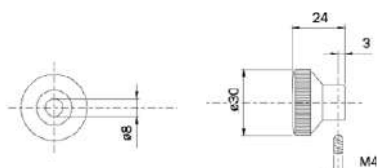

POMOLO TONDO Ø mm 30.

Per cilindri predisposti pomolo. Grano di fissaggio.

FINITURA OTTONE LUCIDATO E VERNICIATO	044117	1	10	10
FINITURA NICHELATO SATINATO	044119	1	10	10

Cilindri

Code

Confezione
multipla
Confezione
singola

Min. ord.

Accessori

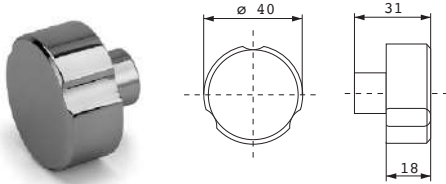

POMOLO per cilindri predisposti.

OTTONE LUCIDATO E VERNICIATO	529.17.0350.0001	1	10	10
NICHELATO NERO VERNICIATO	529.17.0350.0101	1	10	10
BRONZATO	529.17.0350.0201	1	10	10
CROMO LUCIDO	529.17.0350.0301	1	10	10
NICHELATO NERO SATINATO	529.17.0350.0401	1	10	10

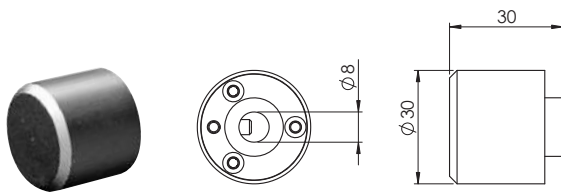

POMOLO frizionato.

NICHELATO	044309	1	10	10
-----------	---------------	---	----	----

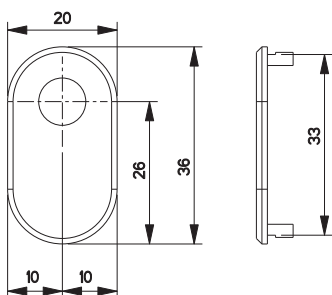

ADATTATORE per cilindro predisposto pomolo.

541.26.0026.0000	1	10	10
-------------------------	---	----	----

Lucchetti

lustus

Aditus

Clarus

Lucchetti a combinazione

Lucchetti

NUOVA GAMMA DI LUCCHETTI ISEO. BELLI FUORI, FORTI DENTRO.

Con i lucchetti Iseo la qualità vi segue ovunque: dal piccolo lucchetto ad arco al lucchetto corazzato, dal lucchetto a combinazione a quello resistente alla corrosione.



Lucchetti Iseo:

COMPATTI, SICURI, RESISTENTI.

Una tradizione costruttiva che abbiamo affinato negli anni e che anche in questo settore produttivo manteniamo ai vertici del mercato.

Anche su un prodotto tradizionale si può fare innovazione.

La nostra ricerca abbina l'attenzione alla funzionalità con il rigore progettuale.

L'elevato numero delle combinazioni del cilindro interno garantisce massima sicurezza.

Metalli e leghe sono sempre di primissima qualità.

Tutti i nostri lucchetti sono prodotti per garantirvi qualità dei materiali e precisione delle combinazioni. Questo ci consente anche di offrire servizio personalizzato quando ci sono esigenze particolari.

I nuovi lucchetti del gruppo ISEO rispondono a criteri produttivi di elevata affidabilità e durevolezza, e sono disponibili in una vasta gamma.

I lucchetti ISEO trovano la loro applicazione in tutte quelle situazioni dove è necessario impedire l'intrusione in luoghi privati e ridurre il rischio di furto di oggetti personali.

Sono particolarmente adatti per chiudere cancelli e armadietti, mettere in sicurezza serrande e bloccare catene per biciclette.

Code
 Confezione
 multipla
 Confezione
 singola
 Min. ord.

lustus



Lucchetto RETTANGOLARE BOXER, **CORAZZATO SU TUTTI I LATI**, per serranda. Corpo in zama contenuto in una corazza in acciaio carbonitrurato e cromato da mm 90. Funzionante con monocilindro a profilo europeo **F5** da mm 40 (30+10) camma sporgente art. 820930107 in dotazione. Stelo in acciaio INOX da Ø 12, zigrinatura per apertura. Bloccaggio stelo con sfera. **LUCE STELO mm 36X17,5**.

A lucchetto aperto si può togliere la corazza per la sostituzione del cilindro.

3 CHIAVI (chiave grezza codice 020259). **809909** 1 - 1

Lucchetto RETTANGOLARE BOXER, **CORAZZATO SU TUTTI I LATI**, per serranda. Corpo in zama contenuto in una corazza in acciaio carbonitrurato e cromato da mm 90. Funzionante con monocilindro a profilo europeo **F5** da mm. 40 (30+10) camma sporgente art. 820930107 in dotazione.

Stelo in acciaio INOX da Ø 12, zigrinatura per apertura. Bloccaggio stelo con sfera.

LUCE STELO mm 36X17,5. A lucchetto aperto si può togliere la corazza per la sostituzione del cilindro.

3 CHIAVI (chiave grezza codice 020259). **CIFRATURA A RICHIESTA**. **809909..5** 1 - 1

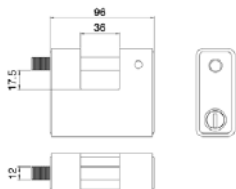

Lucchetto RETTANGOLARE BOXER, **CORAZZATO SU TUTTI I LATI**, per serranda. Corpo in zama contenuto in una corazza in acciaio carbonitrurato e cromato da mm 90. Funzionante con monocilindro a profilo europeo **F5** da mm 40 (30+10) camma sporgente art. 820930107 in dotazione.

Stelo in acciaio INOX da Ø 12, zigrinatura per apertura. Bloccaggio stelo con sfera.

LUCE STELO mm 36X17,5. A lucchetto aperto si può togliere la corazza per la sostituzione del cilindro.

3 CHIAVI (chiave grezza codice 020259). **CIFRATURA A NOSTRA SCELTA**. **809909..K** 1 - 1



Lucchetto RETTANGOLARE BOXER, **CORAZZATO SU TUTTI I LATI**, per serranda. Corpo in zama contenuto in una corazza in acciaio carbonitrurato e cromato da mm 90. Funzionante con monocilindro a profilo europeo **F6** da mm 40 (30+10) camma sporgente art. 810930107 in dotazione.

Stelo in acciaio INOX da Ø 12, zigrinatura per apertura. Bloccaggio stelo con sfera.

LUCE STELO mm 36X17,5. A lucchetto aperto si può togliere

la corazza per la sostituzione del cilindro. **3 CHIAVI** (chiave grezza codice 020609). **809909..F6** 1 - 1



Lucchetto RETTANGOLARE BOXER, **CORAZZATO SU TUTTI I LATI**, per serranda. Corpo in zama contenuto in una corazza in acciaio carbonitrurato e cromato da mm 90. Funzionante con monocilindro a profilo europeo **R6** da mm 40 (30+10) camma sporgente art. 880930109 in dotazione. Stelo in acciaio INOX da Ø 12, zigrinatura per apertura. Bloccaggio stelo con sfera.

LUCE STELO mm 36X17,5. A lucchetto aperto si può togliere

la corazza per la sostituzione del cilindro. **3 CHIAVI** (chiave grezza codice 020839). **809909.R6** 1 - 1

Lucchetto RETTANGOLARE BOXER **CORAZZATO SU TUTTI I LATI**, per serranda. Corpo in zama contenuto in una corazza in acciaio carbonitrurato e cromato da mm 90. Funzionante con monocilindro a profilo europeo **R6** da mm 40 (30+10) camma sporgente art. 880930109.8 in dotazione. Stelo in acciaio INOX da Ø 12, zigrinatura per apertura. Bloccaggio stelo con sfera. **LUCE STELO mm 36X17,5**.

A lucchetto aperto si può togliere la corazza per la sostituzione del cilindro.

3 CHIAVI (chiave grezza codice 020839). **CIFRATURA A RICHIESTA**. **809909.8R6** 1 - 1

Lucchetto RETTANGOLARE BOXER, **CORAZZATO SU TUTTI I LATI**, per serranda. Corpo in zama contenuto in una corazza in acciaio carbonitrurato e cromato da mm 90. Funzionante con monocilindro a profilo europeo **R6** da mm 40 (30+10) camma sporgente art. 880930109 in dotazione. Stelo in acciaio INOX da Ø 12, zigrinatura per apertura. Bloccaggio stelo con sfera. **LUCE STELO mm 36X17,5**.

A lucchetto aperto si può togliere la corazza per la sostituzione del cilindro.

3 CHIAVI (chiave grezza codice 020839). **CIFRATURA A NOSTRA SCELTA**. **809909..KR6** 1 - 1

Code
Confezione
multippla
singola
Min. ord.

Iustus



Lucchetto RETTANGOLARE BOXER, **CORAZZATO SU TUTTI I LATI**, per serranda. Corpo in zama contenuto in una corazza in acciaio carbonitrurato e cromato da mm 90. Funzionante con monocilindro a profilo europeo **R7** da mm 40 (30+10) camma sporgente art. 82R7030109 in dotazione. Stelo in acciaio INOX da Ø 12, zigrinatura per apertura. Bloccaggio stelo con sfera. **LUCE STELO mm 36X17,5.**

A lucchetto aperto si può togliere la corazza per la sostituzione del cilindro.

3 CHIAVI. (Chiave grezza codice 020909).

809909..R7 1 - 1

Lucchetto RETTANGOLARE BOXER, **CORAZZATO SU TUTTI I LATI**, per serranda. Corpo in zama contenuto in una corazza in acciaio carbonitrurato e cromato da mm 90. Funzionante con monocilindro a profilo europeo **R7** da mm 40 (30+10) camma sporgente art. 82R7030109.8 in dotazione. Stelo in acciaio INOX da Ø 12, zigrinatura per apertura. Bloccaggio stelo con sfera. **LUCE STELO mm 36X17,5.**

A lucchetto aperto si può togliere la corazza per la sostituzione del cilindro.

3 CHIAVI. (Chiave grezza codice 020909). **CIFRATURA A RICHIESTA.**

809909.8R7 1 - 1

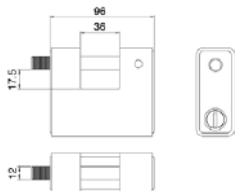

Lucchetto RETTANGOLARE BOXER, **CORAZZATO SU TUTTI I LATI**, per serranda. Corpo in zama contenuto in una corazza in acciaio carbonitrurato e cromato da mm 90. Funzionante con monocilindro a profilo europeo **R7** da mm 40 (30+10) camma sporgente art. 82R7030109.8 in dotazione.

Stelo in acciaio INOX da Ø 12, zigrinatura per apertura. Bloccaggio stelo con sfera.

LUCE STELO mm 36X17,5. A lucchetto aperto si può togliere la corazza per la sostituzione del cilindro.

3 CHIAVI. (Chiave grezza codice 020909). **CIFRATURA A NOSTRA SCELTA.**

809909..KR7 1 - 1



Lucchetto RETTANGOLARE BOXER, **CORAZZATO SU TUTTI I LATI**, per serranda. Corpo in zama contenuto in una corazza in acciaio carbonitrurato e cromato da mm 90.

PREDISPOSTO PER INSERIMENTO MONOCILINDRO a profilo europeo da mm 40 (30+10)

camma sporgente. Stelo in acciaio INOX da Ø 12, zigrinatura per apertura. Bloccaggio stelo con sfera.

LUCE STELO mm 36X17,5.

A lucchetto aperto si può togliere la corazza per l'inserimento del cilindro.

809909I 1 - 1



Aditus

Code
 Confezione
 singola
 Confezione
 multipla
 Min. ord.

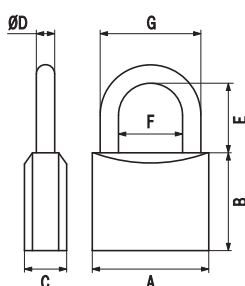

COD.	A	B	C	ØD	E	F	G
P70020127	20	20	10	3,5	13	10	17
P70025157	25	24,5	12	4,2	15	13,5	21,9
P70030167	30	29,5	13	5,1	16	16	26,2
P70040217	40	37	14	6,3	23	22	34,6
P70050277	50	40,5	17	8	29,5	27,5	43,5
P70060377	60	42,5	18,5	9,5	37,5	31,5	50,5
P70070427	70	48	20	11	41	40	62

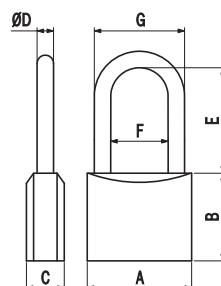

COD.	A	B	C	ØD	E	F	G
P70025257	25	24,5	12	4,2	25	13,5	21,9
P70030467	30	29,5	13	5,1	46	16	26,2
P70040477	40	37	14	6,3	47	22	34,6
P70040707	40	37	14	6,3	70	22	34,6
P70050507	50	40,5	17	8	50	27,5	43,5

Lucchetto ADITUS ad arco. **CORPO IN OTTONE SATINATO E VERNICIATO DA mm 20.**

Arco in acciaio temperato e cromato. **3 CHIAVI.** (Chiave grezza codice 020069).

	P70020127	1	10	10
Cifratura fissa 010	P70020127.K1	1	1	1
Cifratura fissa 059	P70020127.K2	1	1	1

Lucchetto ADITUS ad arco. **CORPO IN OTTONE SATINATO E VERNICIATO DA mm 25.**

Arco in acciaio temperato e cromato. **3 CHIAVI.** (Chiave grezza non disponibile).

	P70025157	1	10	10
Cifratura fissa 0400	P70025157.K1	1	1	1
Cifratura fissa 0265	P70025157.K2	1	1	1

Lucchetto ADITUS ad arco. **CORPO IN OTTONE SATINATO E VERNICIATO DA mm 25.**

Arco Ø 4,2 in acciaio temperato e cromato. **LUCE ARCO mm 25. 3 CHIAVI.** (Chiave grezza non disponibile).

	P70025257	1	10	10
Cifratura fissa 0400	P70025257.K1	1	1	1
Cifratura fissa 0265	P70025257.K2	1	1	1

Lucchetto ADITUS ad arco. **CORPO IN OTTONE SATINATO E VERNICIATO DA mm 30.**

Arco in acciaio temperato e cromato. **3 CHIAVI.** (Chiave grezza codice 020079).

	P70030167	1	10	10
Cifratura fissa 9335	P70030167.K1	1	1	1
Cifratura fissa 9213	P70030167.K2	1	1	1

Lucchetto ADITUS ad arco. **CORPO IN OTTONE SATINATO E VERNICIATO DA mm 30.**

Arco Ø 5,1 in acciaio temperato e cromato. **LUCE ARCO mm 46. 3 CHIAVI.** (Chiave grezza codice 020079).

	P70030467	1	10	10
Cifratura fissa 9335	P70030467.K1	1	1	1
Cifratura fissa 9213	P70030467.K2	1	1	1

Lucchetto ADITUS ad arco. **CORPO IN OTTONE SATINATO E VERNICIATO DA mm 40.**

Arco in acciaio temperato e cromato. **3 CHIAVI.** (Chiave grezza codice 020159).

	P70040217	1	10	10
Cifratura fissa WCA001959	P70040217.K1	1	1	1
Cifratura fissa WCA002183	P70040217.K2	1	1	1



Aditus

Code
 Confezione
 multipla
 singola
 Min. ord.

Lucchetto ADITUS ad arco. **CORPO IN OTTONE SATINATO E VERNICIATO DA mm 40.**

Arco Ø 6,3 in acciaio temperato e cromato. **LUCE ARCO mm 47. 3 CHIAVI.** (Chiave grezza codice 020159).

	P70040477	1	10	10
Cifratura fissa WCA001959	P70040477.K1	1	1	1
Cifratura fissa WCA002183	P70040477.K2	1	1	1

Lucchetto ADITUS ad arco. **CORPO IN OTTONE SATINATO E VERNICIATO DA mm 40.**

Arco Ø 6,3 in acciaio temperato e cromato. **LUCE ARCO mm 70. 3 CHIAVI.** (Chiave grezza codice 020159).

	P70040707	1	10	10
--	------------------	---	----	----

Lucchetto ADITUS ad arco. **CORPO IN OTTONE SATINATO E VERNICIATO DA mm 50.**

Arco in acciaio temperato e cromato. **3 CHIAVI.** (Chiave grezza codice 020359.CS).

	P70050277	1	10	10
Cifratura fissa KCF005501	P70050277.K1	1	1	1
Cifratura fissa KCF005501	P70050277.K2	1	1	1

Lucchetto ADITUS ad arco. **CORPO IN OTTONE SATINATO E VERNICIATO DA mm 50.**

Arco Ø 8 in acciaio temperato e cromato. **LUCE ARCO mm 50. 3 CHIAVI.** (Chiave grezza codice 020359.CS).

	P70050507	1	10	10
Cifratura fissa KCF005501	P70050507.K1	1	1	1
Cifratura fissa KCF005501	P70050507.K2	1	1	1

Lucchetto ADITUS ad arco. **CORPO IN OTTONE SATINATO E VERNICIATO DA mm 60.**

Arco in acciaio temperato e cromato. **3 CHIAVI.** (Chiave grezza codice 020359.CS).

	P70060377	1	10	10
Cifratura fissa KCF005501	P70060377.K1	1	1	1
Cifratura fissa KCF005504	P70060377.K2	1	1	1

Lucchetto ADITUS ad arco. **CORPO IN OTTONE SATINATO E VERNICIATO DA mm 70.**

Arco in acciaio temperato e cromato. **3 CHIAVI.** (Chiave grezza codice 020359.CS).

	P70070427	1	10	10
Cifratura fissa KCF005501	P70070427.K1	1	1	1
Cifratura fissa KCF005502	P70070427.K2	1	1	1



Aditus

Code
 Confezione
 multipla
 Confezione
 singola
 Min. ord.

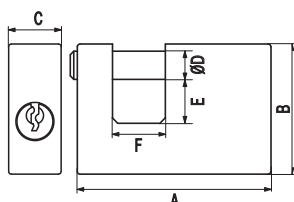

COD.	A	B	C	ØD	E	F
P74050177	55	38	15	8	12,5	15
P74060187	60	45	15,5	10	14	18
P74070127	76	48	18	11	13,5	24
P74090197	90	60	18	12	19	36

Lucchetto ADITUS RETTANGOLARE per serranda. **CORPO IN OTTONE SATINATO E VERNICIATO DA mm 55.**

Stelo in acciaio carbonitrurato e cromato. Bloccaggio stelo con sfera. **3 CHIAVI.** (Chiave grezza codice 020159).

	P74050177	1	10	10
Cifratura fissa WCA002379	P74050177.K1	1	1	1
Cifratura fissa WCA002183	P74050177.K2	1	1	1

Lucchetto ADITUS RETTANGOLARE per serranda. **CORPO IN OTTONE SATINATO E VERNICIATO DA mm 60.**

Stelo in acciaio carbonitrurato e cromato. Bloccaggio stelo con sfera. **3 CHIAVI.** (Chiave grezza codice 020159).

	P74060187	1	10	10
Cifratura fissa WCA001607	P74060187.K1	1	1	1
Cifratura fissa WCA002183	P74060187.K2	1	1	1

Lucchetto ADITUS RETTANGOLARE per serranda. **CORPO IN OTTONE SATINATO E VERNICIATO DA mm 76.**

Stelo in acciaio carbonitrurato e cromato. Bloccaggio stelo con sfera. **3 CHIAVI.** (Chiave grezza codice 020359.CS).

	P74070127	1	10	10
Cifratura fissa KCF005501	P74070127.K1	1	1	1
Cifratura fissa KCF005502	P74070127.K2	1	1	1

Lucchetto ADITUS RETTANGOLARE per serranda. **CORPO IN OTTONE SATINATO E VERNICIATO DA mm 90.**

Stelo in acciaio carbonitrurato e cromato. Bloccaggio stelo con sfera. **3 CHIAVI.** (Chiave grezza codice 020359.CS).

	P74090197	1	10	10
Cifratura fissa KCF005501	P74090197.K1	1	1	1
Cifratura fissa KCF005502	P74090197.K2	1	1	1



Aditus

Code
Confezione
multipia
singola
Min. ord.

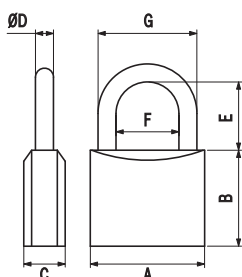

COD.	A	B	C	ØD	E	F	G
02063007	30	29,5	13	5,1	16	16	26,2
02064007	40	37	14	6,3	23	22	34,6
02065007	50	40,5	17	8	29,5	27,5	43,5
02066007	60	42,5	18,5	9,5	37,5	31,5	50,5

Lucchetto ADITUS TIPO MARINO. **CORPO MONOBLOCCO IN OTTONE NICHELATO E SATINATO DA mm 30.**

Arco in acciaio carbonitrurato e cromato. O-ring di protezione foro arco. **3 CHIAVI.** (Chiave grezza codice 020079).

	02063007	1	10	10
Cifratura fissa 9335	02063008K1	1	1	1

Lucchetto ADITUS TIPO MARINO. **CORPO MONOBLOCCO IN OTTONE NICHELATO E SATINATO DA mm 40.**

Arco in acciaio carbonitrurato e cromato. O-ring di protezione foro arco. **3 CHIAVI.** (Chiave grezza codice 020159).

	02064007	1	10	10
Cifratura fissa WCA001959	02064008K1	1	1	1

Lucchetto ADITUS TIPO MARINO. **CORPO MONOBLOCCO IN OTTONE NICHELATO E SATINATO DA mm 50.**

Arco in acciaio carbonitrurato e cromato. O-ring di protezione foro arco. **3 CHIAVI.** (Chiave grezza codice 020359.CS).

	02065007	1	10	10
Cifratura fissa KCF005501	02065008V01	1	1	1

Lucchetto ADITUS TIPO MARINO. **CORPO MONOBLOCCO IN OTTONE NICHELATO E SATINATO DA mm 60.**

Arco in acciaio carbonitrurato e cromato. O-ring di protezione foro arco. **3 CHIAVI.** (Chiave grezza codice 020359.CS).

	02066007	1	10	10
--	-----------------	---	----	----



Aditus

Code
 Confezione
 multipla
 Confezione
 singola
 Min. ord.

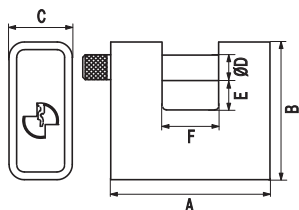

COD.	A	B	C	ØD	E	F
P74960227	62	54	25	10	11,5	22
P74970227	70	63	28	11	15	22
P74990367	90	75	30	12	18	36

Lucchetto ADITUS RETTANGOLARE **CORAZZATO** per serranda. **CORPO IN OTTONE DA mm 62.**

Corrazza in acciaio sabbata, carbonitrurata e cromata. Stelo in acciaio carbonitrurato e cromato, zigrinatura per apertura. Bloccaggio stelo con sfera. **3 CHIAVI.** (Chiave grezza codice 020159).

	P74960227	1	6	6
Cifratra fissa WCA001050	P74960227.K1	1	1	1
Cifratra fissa WCA002183	P74960227.K2	1	1	1

Lucchetto ADITUS RETTANGOLARE **CORAZZATO** per serranda. **CORPO IN OTTONE DA mm 70.**

Corrazza in acciaio sabbata, carbonitrurata e cromata. Stelo in acciaio carbonitrurato e cromato, zigrinatura per apertura. Bloccaggio stelo con sfera. **3 CHIAVI.** (Chiave grezza codice 020359.CS).

	P74970227	1	6	6
Cifratra fissa KCF005501	P74970227.K1	1	1	1
Cifratra fissa KCF005502	P74970227.K2	1	1	1

Lucchetto ADITUS RETTANGOLARE **CORAZZATO** per serranda. **CORPO IN OTTONE DA mm 90.**

Corrazza in acciaio sabbata, carbonitrurata e cromata. Stelo in acciaio carbonitrurato e cromato, zigrinatura per apertura. Bloccaggio stelo con sfera. **3 CHIAVI.** (Chiave grezza codice 020359.CS).

	P74990367	1	6	6
Cifratra fissa KCF005501	P74990367.K1	1	1	1
Cifratra fissa KCF005502	P74990367.K2	1	1	1

Accessori



CAMPANA DI ANCORAGGIO a terra in ottone, per lucchetti rettangolari serie 804-805-809

004907 1 - 1

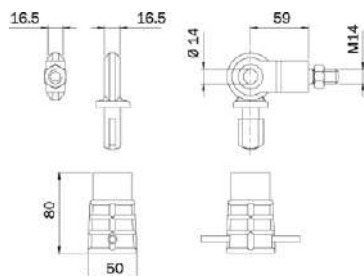



Clarus

Code
Confezione
multipla
singola
Min. ord.

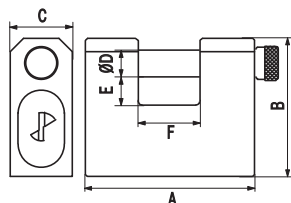

COD.	A	B	C	ØD	E	F
P2406611S	66	60	25	10	11	20
P2407513S	75	62	28	12	12,7	27
P2408418S	84	67	28	12	17,5	36

Lucchetto CLARUS rettangolare per serranda. **CORPO MONOBLOCCO IN ACCIAIO CARBONITRURATO da mm 66.**
Stelo in acciaio cementato. Bloccaggio stelo con sfera. **3 CHIAVI.** (Chiave grezza codice 020609).

	P2406611S	6	-	6
Cifratura fissa VLC000104	P2406611S.K4	1	1	1
Cifratura fissa VLC027495	P2406611S.K5	1	1	1
Cifratura fissa VLC048346	P2406611S.K6	1	1	1

Lucchetto CLARUS rettangolare per serranda. **CORPO MONOBLOCCO IN ACCIAIO CARBONITRURATO da mm 75.**
Stelo in acciaio cementato. Bloccaggio stelo con sfera. **3 CHIAVI.** (Chiave grezza codice 020609).

	P2407513S	6	-	6
Cifratura fissa VLC000104	P2407513S.K4	1	1	1
Cifratura fissa VLC027495	P2407513S.K5	1	1	1
Cifratura fissa VLC048346	P2407513S.K6	1	1	1

Lucchetto CLARUS rettangolare per serranda. **CORPO MONOBLOCCO IN ACCIAIO CARBONITRURATO da mm 84.**
Stelo in acciaio cementato. Bloccaggio stelo con sfera. **3 CHIAVI.** (Chiave grezza codice 020609).

	P2408418S	6	-	6
Cifratura fissa VLC000104	P2408418S.K4	1	1	1
Cifratura fissa VLC027495	P2408418S.K5	1	1	1
Cifratura fissa VLC048346	P2408418S.K6	1	1	1

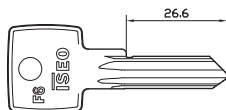

Chiave grezza **F6, 6 spine** in ottone nichelato
profilo verticale.

020609	50	-	50
---------------	----	---	----



Lucchetti a combinazione colorati

Code
 Confezione
 multipla
 Confezione
 singola
 Min. ord.

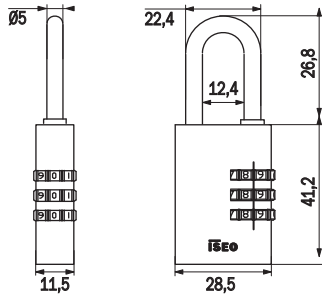

Lucchetto a combinazione in alluminio anodizzato.
 Arco in acciaio temperato e cromato.
 Cifratura a 3 combinatori. Disponibile in 4 colori.

Blu	P0153027B	12	-	12
Grigio	P0153027G	12	-	12
Rosso	P0153027R	12	-	12
Viola	P0153027Y	12	-	12

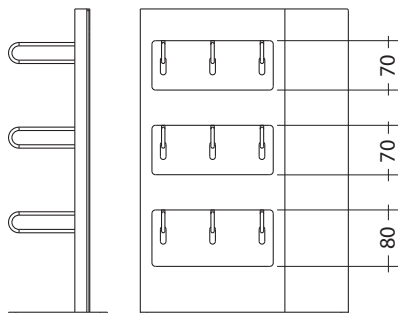

Espositore per lucchetti. 3 file per lucchetti di diverse dimensioni.
 Chiavistello di sicurezza sul retro.

FXK0057	1	-	1
----------------	---	---	---

Componenti

R7

R6

F6/F6 Extra

F5

Lucchetti

Tipologie di impianti

Esecuzione a chiave individuale KD.

Ogni cilindro è aperto dalla propria chiave.

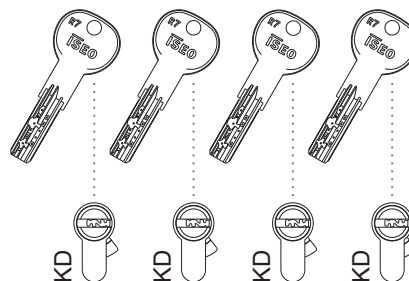

Esecuzione a chiave uguale KA.

Più cilindri (con la stessa cifratura) sono aperti dalla stessa chiave.

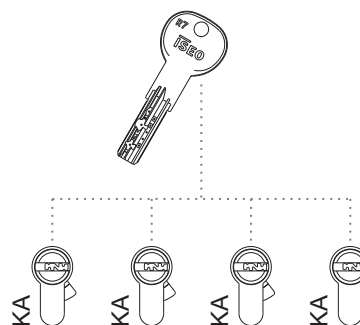

Impianto a serratura centrale CK.

Ogni chiave individuale apre il proprio cilindro (ma nessun altro cilindro del sistema) ed il cilindro della serratura centrale (es: ingresso comune del condominio).

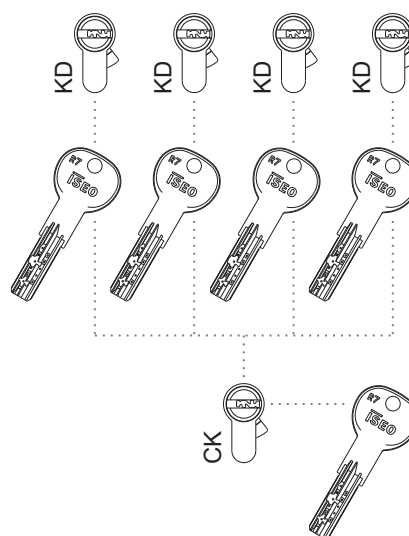

Tipologie di impianti

Impianto a chiave maestra MK.

Ogni cilindro è aperto dalla propria chiave individuale e dalla chiave maestra.

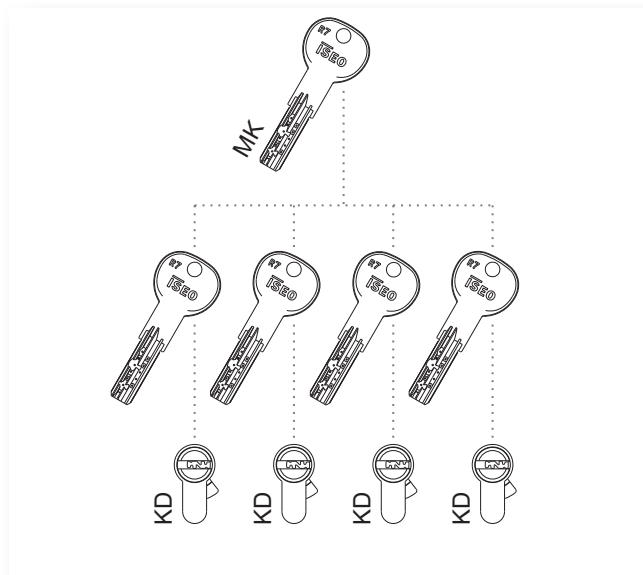

Impianto a chiave maestra di gruppo GMK.

Ogni cilindro è aperto dalla propria chiave individuale, dalla chiave del gruppo e dalla chiave maestra.

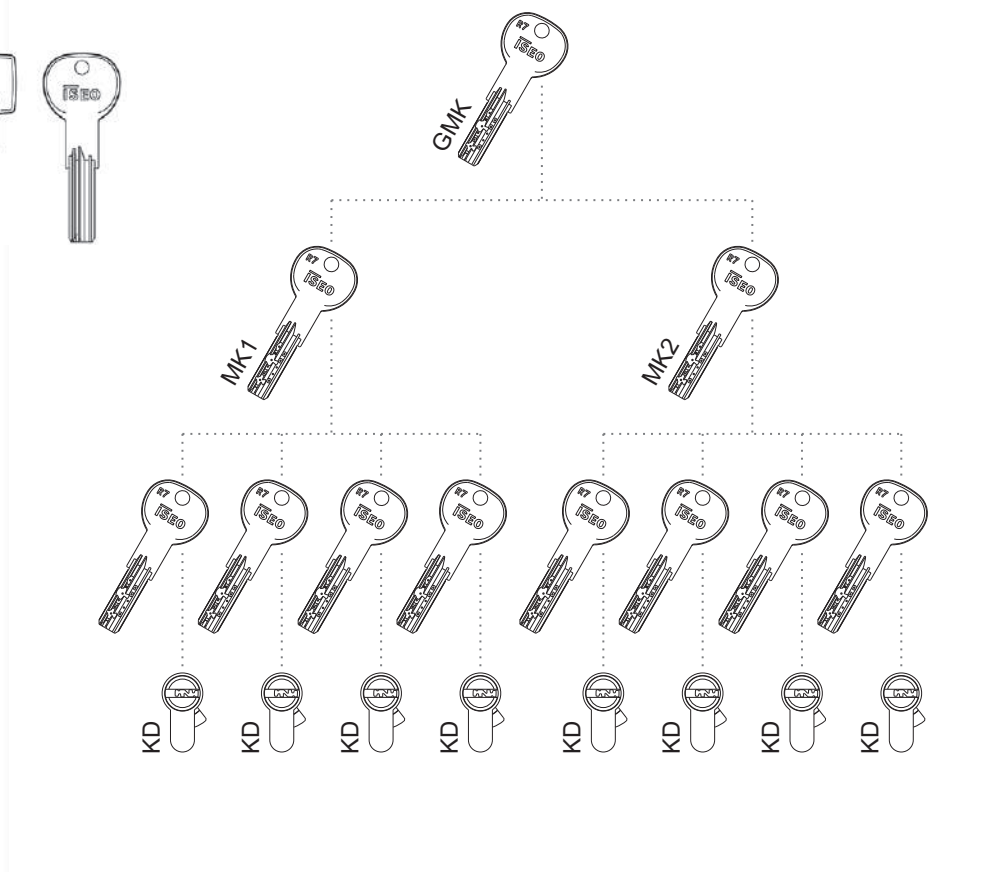

Tipologie di impianti

Impianto a chiave maestra generale GGMK.

Ogni cilindro è aperto dalla propria chiave individuale, dalla chiave del gruppo e dalla chiave maestra generale.

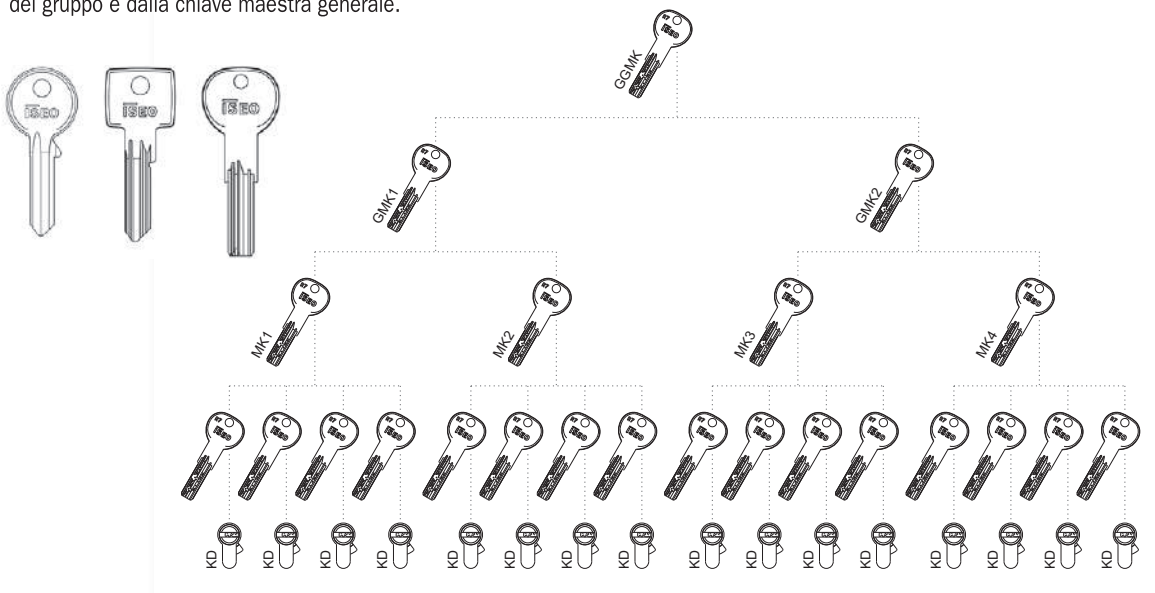

Impianto complesso con interferenze.

Chiavi individuali o chiavi maestre appartenenti a gruppi di cilindri diversi possono aprire uno o più cilindri appartenenti ad altri gruppi.

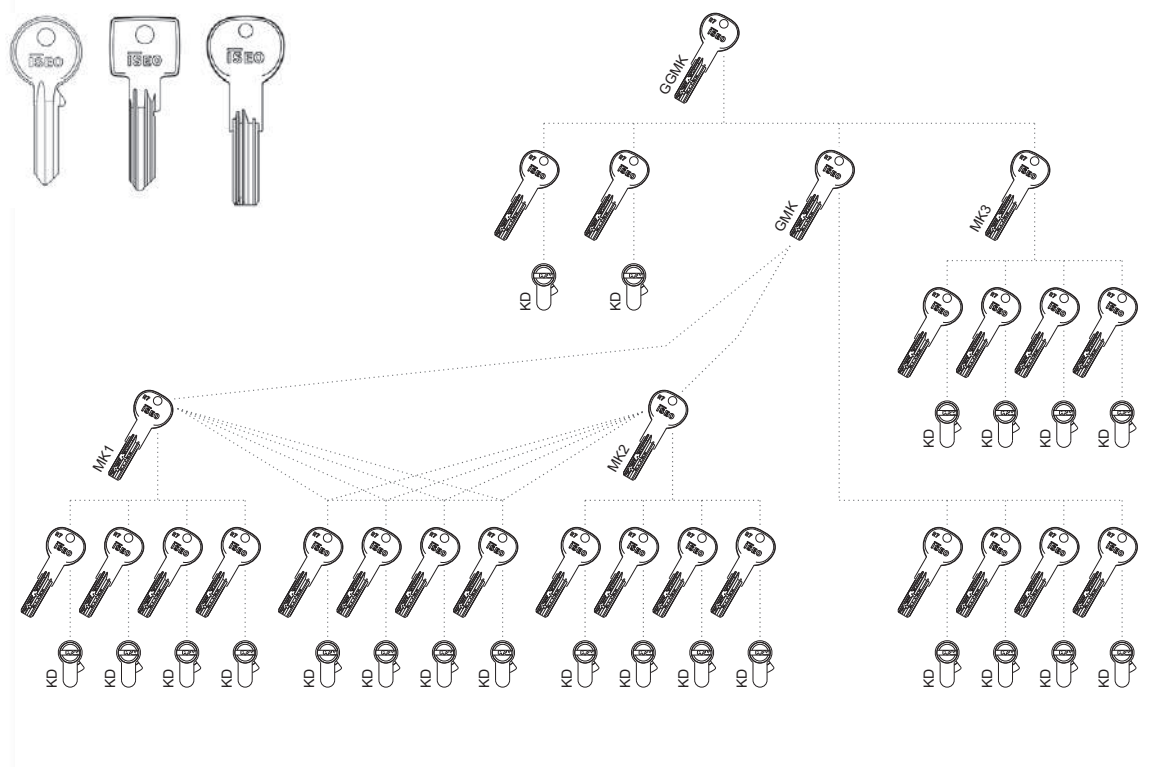



Piano - Key Plan:
Est. a - Ext. to:
Data - Date:

Cliente - Customer:
Ordine - Order:
Data ordine - Order date:
Approvato da - Approved by:

Pag.

Progetto - Project:

Data - Date:

Note - Notes:

Sistema - System:

	F5 pr. STD
	F5 pr. MK
	F6
	R6 pr. STD
	R6 MK

	R7 pr. STD
	R7 MK
	R50 MK
	CSF System
	CSR System

Profile →

KA
CN

Ambiente - Location
Porta - Door

Cilindro - Cylinder
Articolo - Article

Chiave - Key
Marking

Qt.

MK - Chiavi maeste - Master Keys
Funz. - Func.
Marking
Qt.
Pos.

CK - Cilindri Centrali - Central Cylinders

Istruzioni per la compilazione della chart a cura del cliente per l'ordine dell'impianto

ISEO		Piano - Key Plan: _____		Cliente - Customer: _____ 2		Pag. _____		Pos. 7						
Est. a - Ext. to: _____		Ordine - Order: _____		Data ordine - Order date: _____		Qt. 6								
Data - Date: _____		Approvato da - Approved by: _____		Data - Date: _____		Marking 5						8		
Progetto - Project: 1		Sistema - System:		<input type="checkbox"/> F5 pr. STD 3 <input type="checkbox"/> R7 pr. STD <input type="checkbox"/> F5 pr. MK <input type="checkbox"/> R7 MK <input type="checkbox"/> F6 <input type="checkbox"/> R50 MK <input type="checkbox"/> R6 pr. STD <input type="checkbox"/> CSF System <input type="checkbox"/> R6 MK <input type="checkbox"/> CSR System 3A		Profilo ↓ MK - Chiavi maestre - Master Keys Funz. - Func. 4								
Note - Notes:														
Pos.	Ambiente - Location Porta - Door	KA CN	Cilindro - Cylinder		Chiave - Key									
			Articolo - Article	Qt.	Marking	Qt.								
9	10	11	12	13	14	15				16			17	

- 1 Progetto.** Facoltativo, indicare il cantiere o il progetto di riferimento.
- 2 Cliente.** Indicare il nome del cliente o il rispettivo codice ISEO assegnato al cliente.
- 3 Sistema.** Indicare con una (X) la famiglia di cilindri desiderata.
- 3A Profilo.** Indicare il codice profilo per i sistemi CSF - CSR.
- 4 Funz.** Indicare il tipo di funzione per le chiavi maestre, es. MK1.
- 5 Marking.** Se richiesta, indicare la sigla alfanumerica desiderata, max 9 caratteri.
- 6 Qt.** Indicare il numero di chiavi maestre desiderate.
- 7 Pos.** Indicare un numero progressivo.
- 8 Cilindri centrali – CK.** Indicare il marking del cilindro che deve essere centrale.
- 9 Pos.** Indicare un numero progressivo.
- 10 Ambiente.** Indicare l'ambiente dove verrà installato il cilindro.
- 11 KA – CN.** Indicare se due o più cilindri sono Keyed Alike anche se sono su righe diverse.
- 12 Articolo.** Indicare il codice articolo del cilindro desiderato.
- 13 Qt.** Solitamente 1. Indicare una quantità superiore se si desiderano dei cilindri keyed alike sulla stessa riga.
- 14 Marking.** Se richiesta, indicare la sigla alfanumerica desiderata, max 9 caratteri.
- 15 Qt.** Indicare, per ogni cilindro, il numero di chiavi a corredo desiderate (maggiore o uguale a 3 pezzi).
- 16 Legame.** Una (X) indicherà il legame tra la chiave maestra e il singolo cilindro.
- 17 Legame.** Una (I) indicherà il legame tra il cilindro centrale e le chiavi a corredo dei singoli cilindri.

Chart fornita in allegato all'impianto sviluppato da ISEO



LOCKBASE
Iseo Serrature spa
via S. G irolamo, 13
25055 - Pisogne - BS
Italy

Schema delle Aperture

3 Possessore:
Mario Rossi
Via dei Platani, 123
16043 Chiavari G E
Italy

5 Palazzo Comunale
Piazza della Repubblica

4

Sistema: MCA300
Data ultima: 13/10/2010
Codice cliente: 14423 5
Tipo di Sistema: F5 PROFILO STD "ISE O"
Commento:

Pagina A1 di A1

Copie chiavi		NPN			CN Chiave		
1	3	G MK	MK 1	MK 2	MK 3		
1	3						
11	5						
12	5						
13	5						









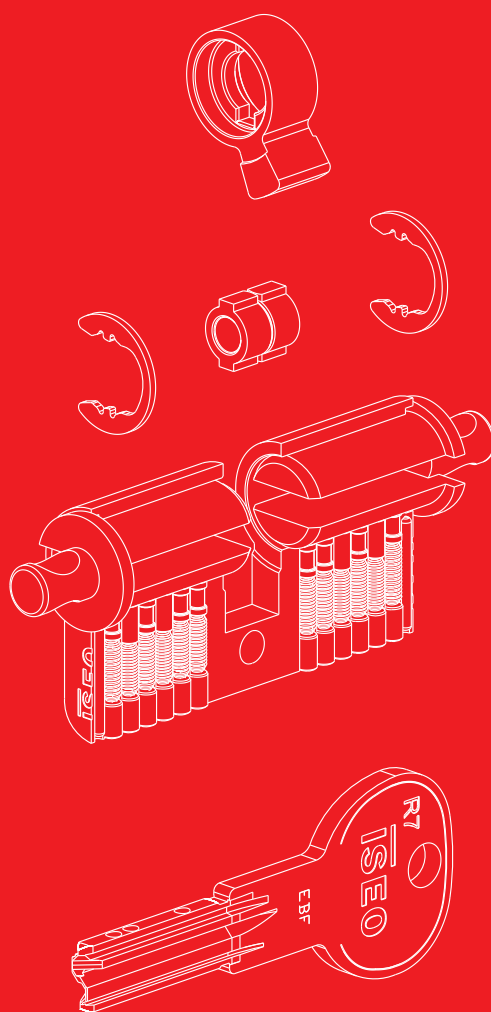

Pos.	CN	Ambiente	Tipo	Lunghezza	Finitura	Copie	CN Chiave	Copie chiavi						
1	101	Ufficio 1	820930309 .M	30-30	9.M	1	101	3	X	X				
2	102	Ufficio 2	820930309 .M	30-30	9.M	1	102	3	X	X				
3	103	Ufficio 3	820930309 .M	30-30	9.M	1	103	3	X	X				
4	104	Ufficio 4	820930309 .M	30-30	9.M	1	104	3	X	X				
5	105	Ufficio 5	820930309 .M	30-30	9.M	1	105	3	X	X				
6	106	Ufficio 6	820930309 .M	30-30	9.M	1	106	3	X	X				
7	107	Ufficio 7	820930309 .M	30-30	9.M	1	107	3	X	X				
8	108	Ufficio 8	820930309 .M	30-30	9.M	1	108	3	X	X				
9	109	Ufficio 9	820930309 .M	30-30	9.M	1	109	3	X	X				
10	110	Ufficio 10	820930309 .M	30-30	9.M	1	110	3	X	X				
11	111	Ufficio 11	820930309 .M	30-30	9.M	1	111	3	X	X				
12	112	Ufficio 12	820930309 .M	30-30	9.M	1	112	3	X	X				
13	113	Ufficio 13	820930309 .M	30-30	9.M	1	113	3	X	X				
14	114	Ufficio 14	820930309 .M	30-30	9.M	1	114	3	X	X				
15	115	Ufficio 15	820930309 .M	30-30	9.M	1	115	3	X	X				
16	116	Sala 1	820935409 .M	35-40	9.M	1	116	3	X		X			
17	117	Sala 2	820935409 .M	35-40	9.M	1	117	3	X		X			
18	118	Sala 3	820935409 .M	35-40	9.M	1	118	3	X		X			
19	119	Sala 4	820935409 .M	35-40	9.M	1	119	3	X		X			
20	120	Sala 5	820935409 .M	35-40	9.M	1	120	3	X		X			

- 1** Numero impresso sulle chiavi individuali
- 2** Numero impresso sulla chiave maestra
- 3** Possessore dell'impianto speciale
- 4** Numero del piano assegnato da ISEO e data dello sviluppo
- 5** Destinazione dell'installazione
- 6** Numero progressivo del cilindro.
- 7** Indica se due o più cilindri sono Keyed Alike anche se sono su righe diverse.

Componenti

R7 Extra



	Code	Confezione singola	Confezione multipla	Min. ord.	
R7 Extra Attrezzi di montaggio					
	Valigetta di cifratura cilindri completa di componenti e istruzioni	003040	1	-	1
	Attrezzo completo per cifratura cilindro a profilo europeo e cilindro a profilo U.K. con istruzioni per cambio cifratura e cacciavite guida cilindretto	003109	1	-	1
	Piastrina premimolle per attrezzi di cifratura cilindri a profilo europeo	003310	1	-	1
	Piastrina premimolle per attrezzi di cifratura cilindro a profilo U.K.	003311	1	-	1
	Pinza per apertura anelli cilindri	003104	1	-	1
	Pinza per chiusura anelli ottone cilindri	003105	1	-	1
	Pinza per inserimento pistoncini cilindri	003106	1	-	1
	Forchetta premimolle per cilindri a profilo europeo	003007	1	-	1
	Forchetta premimolle per cilindri a profilo U.K.	003082	1	-	1
	Forchetta premimolle per cilindri scandinavi	003079	1	-	1
	Accessorio per calibro a corsoio per lettura chiavi	003113	1	-	1

Code
 Confezione
 singola
 Confezione
 multipla
 Min. ord.

R7 Extra Cilindri preassemblati

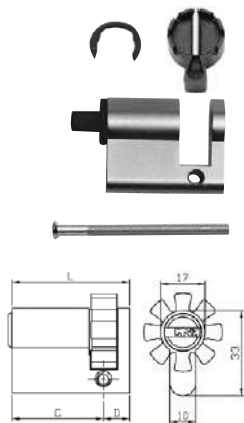

KIT 10 pezzi. Cilindro **MONOPROFILO EUROPEO NICHELATO**, chiave 11 spine.

Preassemblato con molle, controperni, tappi, camma DIN 8 posizioni, anello in acciaio e tappo in nylon.

Spina antitrapano nel corpo cilindro. Vite di fissaggio. Cilindretto da ordinare a parte.

L	C + D			
L mm 40	(30+10)	82R7030109S.W	1	10 10
L mm 45	(35+10)	82R7035109S.W	1	10 10
L mm 50	(40+10)	82R7040109S.W	1	10 10
L mm 55	(45+10)	82R7045109S.W	1	10 10
L mm 60	(50+10)	82R7050109S.W	1	10 10
L mm 65	(55+10)	82R7055109S.W	1	10 10
L mm 70	(60+10)	82R7060109S.W	1	10 10
L mm 75	(65+10)	82R7065109S.W	1	10 10
L mm 80	(70+10)	82R7070109S.W	1	10 10
L mm 90	(80+10)	82R7080109S.W	1	10 10
L mm 100	(90+10)	82R7090109S.W	1	10 10

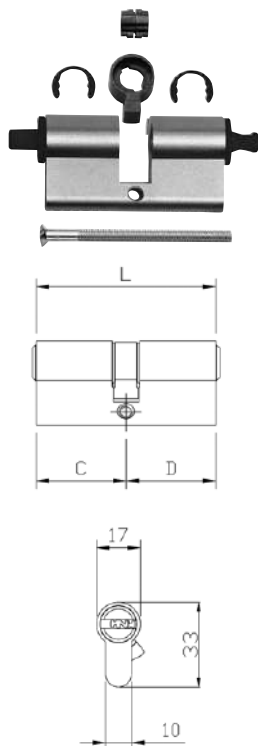

KIT 10 pezzi. Cilindro **A DOPPIO PROFILO EUROPEO NICHELATO**, chiave 11 spine.

Preassemblato con molle, controperni, tappi, snodino, camma DIN 30°, anelli in acciaio e tappi in nylon.

Spine antitrapano nel corpo cilindro. Vite di fissaggio. Cilindretti da ordinare a parte.

L	C + D			
L mm 60	(30+30)	82R7030309S.W	1	10 10
L mm 65	(30+35)	82R7030359S.W	1	10 10
L mm 70	(30+40)	82R7030409S.W	1	10 10
	(35+35)	82R7035359S.W	1	10 10
L mm 75	(30+45)	82R7030459S.W	1	10 10
	(35+40)	82R7035409S.W	1	10 10
L mm 80	(30+50)	82R7030509S.W	1	10 10
	(35+45)	82R7035459S.W	1	10 10
	(40+40)	82R7040409S.W	1	10 10
L mm 85	(30+55)	82R7030559S.W	1	10 10
	(35+50)	82R7035509S.W	1	10 10
	(40+45)	82R7040459S.W	1	10 10
L mm 90	(30+60)	82R7030609S.W	1	10 10
	(35+55)	82R7035559S.W	1	10 10
	(40+50)	82R7040509S.W	1	10 10
	(45+45)	82R7045459S.W	1	10 10
L mm 95	(30+65)	82R7030659S.W	1	10 10
	(35+60)	82R7035609S.W	1	10 10
	(40+55)	82R7040559S.W	1	10 10
L mm 100	(30+70)	82R7030709S.W	1	10 10
	(35+65)	82R7035659S.W	1	10 10
	(40+60)	82R7040609S.W	1	10 10
	(45+55)	82R7045559S.W	1	10 10
	(50+50)	82R7050509S.W	1	10 10
L mm 105	(30+75)	82R7030759S.W	1	10 10
	(45+60)	82R7045609S.W	1	10 10
	(50+55)	82R7050559S.W	1	10 10
L mm 110	(30+80)	82R7030809S.W	1	10 10
	(40+70)	82R7040709S.W	1	10 10
	(50+60)	82R7050609S.W	1	10 10
L mm 120	(65+55)	82R7065559S.W	1	10 10

Code
 Confezione
 singola
 Confezione
 multipla
 Min. ord.

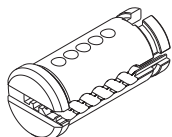
R7 Extra Componenti specifici

KIT 10 pezzi. Cilindretto in ottone nichelato per cilindri a profilo europeo e U.K.

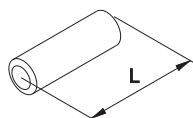
lato chiave da 30 mm	0047259..H	10	-	1
lato chiave da 35 mm	0047309..H	10	-	1
lato chiave da 40 mm	0047359..H	10	-	1
lato chiave da 45 mm	0047409..H	10	-	1
lato chiave da 50 mm	0047459..H	10	-	1
lato chiave da 55 mm	0047509..H	10	-	1
lato chiave da 60 mm	0047559..H	10	-	1
lato chiave da 65 mm	0047609..H	10	-	1
lato chiave da 70 mm	0047659..H	10	-	1
lato chiave da 75 mm	0047709..H	10	-	1
lato chiave da 80 mm	0047759..H	10	-	1
lato chiave da 90 mm	0047859..H	10	-	1

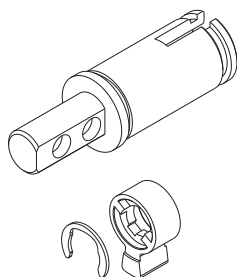

KIT 10 pezzi. Distanziatore per cilindri a profilo europeo.

L=5 mm	003211	10	-	1
L=10 mm	003212	10	-	1
L=15 mm	003213	10	-	1
L=20 mm	003214	10	-	1
L=25 mm	003215	10	-	1
L=30 mm	003216	10	-	1
L=35 mm	003217	10	-	1
L=40 mm	003218	10	-	1

KIT 10 pezzi. Cilindretto per lato pomolo in ottone nichelato per cilindri a profilo europeo.

Codolo lungo 16 mm. Camma **DIN 30°** e anello elastico in dotazione.

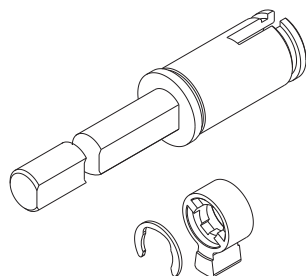
lato pomolo 30 mm	003191	10	-	1
lato pomolo 35 mm	003192	10	-	1
lato pomolo 40 mm	003193	10	-	1
lato pomolo 45 mm	003194	10	-	1
lato pomolo 50 mm	003195	10	-	1
lato pomolo 55 mm	003262	10	-	1
lato pomolo 60 mm	003203	10	-	1
lato pomolo 65 mm	003204	10	-	1
lato pomolo 80 mm	003205	10	-	1

KIT 10 pezzi. Cilindretto per lato pomolo in ottone nichelato per cilindri a profilo europeo.

Codolo lungo 75 mm. Camma **DIN 30°** e anello elastico in dotazione.

lato pomolo 30 mm	003186	10	-	1
--------------------------	---------------	----	---	---

Componenti

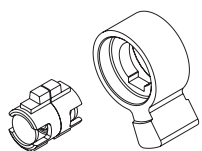

R7 Extra Componenti specifici

KIT 10 pezzi. Snodino e camma DIN 30° per cilindri doppia funzione.

	Code	Confezione singola	Confezione multipla	Min. ord.
cilindro 30+30 mm	0033220	10	-	1
cilindro 30+35 mm	0033221	10	-	1
cilindro 35+35 mm	0033222	10	-	1

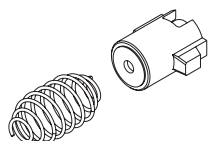

KIT 10 pezzi. Snodino e molla per kit pomolo.

lato chiave 30 mm	003187	10	-	1
lato chiave 35 mm	003188	10	-	1

R7 Extra Tabella componenti per cilindro

Cilindro monoprofilo.

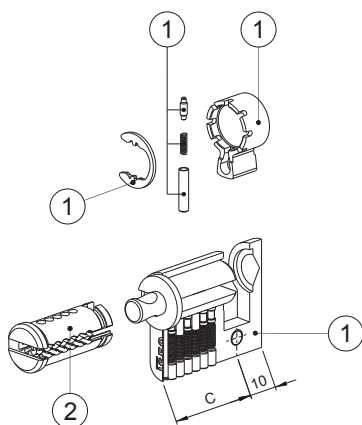

Misura cilindro Cylinder length	Lato C Side C		
	(1) Cilindro preassemblato Preassembled cylinder	(2) Cilindretto Plug	
C+10	Codice Code	Misura Length	Codice Code
30+10	82R7030109S.W	30	0047259..H
35+10	82R7035109S.W	35	0047309..H
40+10	82R7040109S.W	40	0047359..H
45+10	82R7045109S.W	45	0047409..H
50+10	82R7050109S.W	50	0047459..H
55+10	82R7055109S.W	55	0047509..H
60+10	82R7060109S.W	60	0047559..H
65+10	82R7065109S.W	65	0047609..H
70+10	82R7070109S.W	70	0047659..H
80+10	82R7080109S.W	80	0047759..H
90+10	82R7090109S.W	90	0047859..H

R7 Extra Tabella componenti per cilindro

Cilindro doppio profilo.

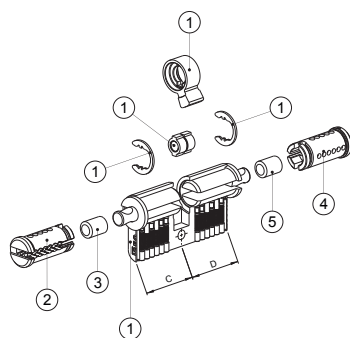

Misura cilindro Cylinder length	Cilindro preassemblato Preassembled cylinder	Lato C Side C				Lato D Side D					
		(1)		(2)		(3)		(4)		(5)	
		Cilindretto Plug		Distanziatore Extension		Cilindretto Plug		Distanziatore Extension			
C+D	Codice Code	Misura Length	Codice Code	mm	Codice Code	Misura Length	Codice Code	mm	Codice Code		
30+30	82R7030309S.W	30	0047259..H	---	---	30	0047259..H	---	---		
30+35	82R7030359S.W	30	0047259..H	---	---	35	0047309..H	5	003211		
30+40	82R7030409S.W	30	0047259..H	---	---	40	0047359..H	10	003212		
30+45	82R7030459S.W	30	0047259..H	---	---	45	0047409..H	15	003213		
30+50	82R7030509S.W	30	0047259..H	---	---	50	0047459..H	20	003214		
30+55	82R7030559S.W	30	0047259..H	---	---	55	0047509..H	25	003215		
30+60	82R7030609S.W	30	0047259..H	---	---	60	0047559..H	30	003216		
30+65	82R7030659S.W	30	0047259..H	---	---	65	0047609..H	35	003217		
30+70	82R7030709S.W	30	0047259..H	---	---	70	0047659..H	40	003218		
30+75	82R7030759S.W	30	0047259..H	---	---	75	0047709..H	15+30	003213+003216		
30+80	82R7030809S.W	30	0047259..H	---	---	80	0047759..H	25+25	003215+003215		
35+35	82R7035359S.W	35	0047309..H	5	003211	35	0047309..H	5	003211		
35+40	82R7035409S.W	35	0047309..H	5	003211	40	0047359..H	10	003212		
35+45	82R7035459S.W	35	0047309..H	5	003211	45	0047409..H	15	003213		
35+50	82R7035509S.W	35	0047309..H	5	003211	50	0047459..H	20	003214		
35+55	82R7035559S.W	35	0047309..H	5	003211	55	0047509..H	25	003215		
35+60	82R7035609S.W	35	0047309..H	5	003211	60	0047559..H	30	003216		
35+65	82R7035659S.W	35	0047309..H	5	003211	65	0047609..H	35	003217		
40+40	82R7040409S.W	40	0047359..H	10	003212	40	0047359..H	10	003212		
40+45	82R7040459S.W	40	0047359..H	10	003212	45	0047409..H	15	003213		
40+50	82R7040509S.W	40	0047359..H	10	003212	50	0047459..H	20	003214		
40+55	82R7040559S.W	40	0047359..H	10	003212	55	0047509..H	25	003215		
40+60	82R7040609S.W	40	0047359..H	10	003212	60	0047559..H	30	003216		
40+70	82R7040709S.W	40	0047359..H	10	003212	70	0047659..H	40	003218		
45+45	82R7045459S.W	45	0047409..H	15	003213	45	0047409..H	15	003213		
45+55	82R7045559S.W	45	0047409..H	15	003213	55	0047509..H	25	003215		
45+60	82R7045609S.W	45	0047409..H	15	003213	60	0047559..H	30	003216		
50+50	82R7050509S.W	50	0047459..H	20	003214	50	0047459..H	20	003214		
50+55	82R7050559S.W	50	0047459..H	20	003214	55	0047509..H	25	003215		
50+60	82R7050609S.W	50	0047459..H	20	003214	60	0047559..H	30	003216		
65+55	82R7065559S.W	65	0047609..H	35	003217	55	0047509..H	25	003215		

Cilindro doppia funzione.

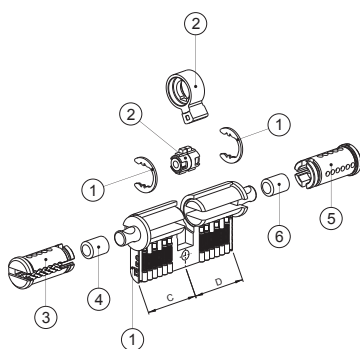



Misura cilindro Cylinder length	Cilindro preassemblato Preassembled cylinder	Kit snodino doppia funzione Double kit function	Lato C Side C				Lato D Side D							
			(1)		(2)		(3)		(4)		(5)		(6)	
			Cilindretto Plug		Distanziatore Extension		Cilindretto Plug		Distanziatore Extension					
C+D	Codice Code	Misura Length	Codice Code	Misura Length	Codice Code	mm	Codice Code	Misura Length	Codice Code	mm	Codice Code			
30+30	82R7030309S.W	30+30	0033220	30	0047259..H	---	---	30	0047259..H	---	---			
30+35	82R7030359S.W	30+35	0033221	30	0047259..H	---	---	35	0047309..H	---	---			
30+40	82R7030409S.W	30+35	0033221	30	0047259..H	---	---	40	0047359..H	5	003211			
30+45	82R7030459S.W	30+35	0033221	30	0047259..H	---	---	45	0047409..H	10	003212			
30+50	82R7030509S.W	30+35	0033221	30	0047259..H	---	---	50	0047459..H	15	003213			
30+55	82R7030559S.W	30+35	0033221	30	0047259..H	---	---	55	0047509..H	20	003214			
30+60	82R7030609S.W	30+35	0033221	30	0047259..H	---	---	60	0047559..H	25	003215			
30+65	82R7030659S.W	30+35	0033221	30	0047259..H	---	---	65	0047609..H	30	003216			
30+70	82R7030709S.W	30+35	0033221	30	0047259..H	---	---	70	0047659..H	35	003217			
30+75	82R7030759S.W	30+35	0033221	30	0047259..H	---	---	75	0047709..H	40	003218			
30+80	82R7030809S.W	30+35	0033221	30	0047259..H	---	---	80	0047759..H	15+30	003213+003216			
35+35	82R7035359S.W	35+35	0033222	35	0047309..H	---	---	35	0047309..H	---	---			
35+40	82R7035409S.W	35+35	0033222	35	0047309..H	---	---	40	0047359..H	5	003211			
35+45	82R7035459S.W	35+35	0033222	35	0047309..H	---	---	45	0047409..H	10	003212			
35+50	82R7035509S.W	35+35	0033222	35	0047309..H	---	---	50	0047459..H	15	003213			
35+55	82R7035559S.W	35+35	0033222	35	0047309..H	---	---	55	0047509..H	20	003214			
35+60	82R7035609S.W	35+35	0033222	35	0047309..H	---	---	60	0047559..H	25	003215			
35+65	82R7035659S.W	35+35	0033222	35	0047309..H	---	---	65	0047609..H	30	003216			
40+40	82R7040409S.W	35+35	0033222	40	0047359..H	5	003211	40	0047359..H	5	003211			
40+45	82R7040459S.W	35+35	0033222	40	0047359..H	5	003211	45	0047409..H	10	003212			
40+50	82R7040509S.W	35+35	0033222	40	0047359..H	5	003211	50	0047459..H	15	003213			
40+55	82R7040559S.W	35+35	0033222	40	0047359..H	5	003211	55	0047509..H	20	003214			
40+60	82R7040609S.W	35+35	0033222	40	0047359..H	5	003211	60	0047559..H	25	003215			
40+70	82R7040709S.W	35+35	0033222	40	0047359..H	5	003211	70	0047659..H	35	003217			
45+45	82R7045459S.W	35+35	0033222	45	0047409..H	10	003212	45	0047409..H	10	003212			
45+55	82R7045559S.W	35+35	0033222	45	0047409..H	10	003212	55	0047509..H	20	003214			
45+60	82R7045609S.W	35+35	0033222	45	0047409..H	10	003212	60	0047559..H	25	003215			
50+50	82R7050509S.W	35+35	0033222	50	0047459..H	15	003213	50	0047459..H	15	003213			
50+55	82R7050559S.W	35+35	0033222	50	0047459..H	15	003213	55	0047509..H	20	003214			
50+60	82R7050609S.W	35+35	0033222	50	0047459..H	15	003213	60	0047559..H	25	003215			
65+55	82R7065559S.W	35+35	0033222	65	0047609..H	30	003216	55	0047509..H	20	003214			

R7 Extra Tabella componenti per cilindro

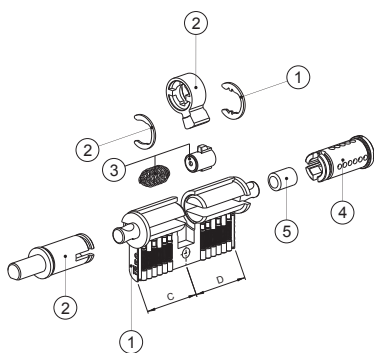

Cilindro predisposto pomolo.

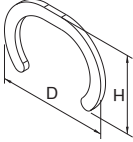
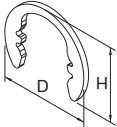
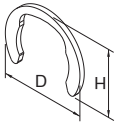
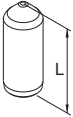
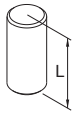
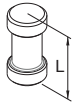

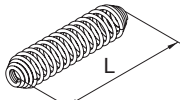
Misura cilindro Cylinder length	Cilindro preassemblato Preassembled cylinder	Lato C Side C		Lato D Side D					
		(2)		(3)		(4)		(5)	
		Kit pomolo Knob kit		Kit snodino Clutch kit		Cilindretto Plug		Distanziatore Extension	
C+D	Codice Code	Misura Length	Codice Code	Misura Length	Codice Code	Misura Length	Codice Code	Misura Length	Codice Code
30+30	82R7030309S.W	30	003191 003186	30	003187	30	0047259..H	---	---
30+35	82R7030359S.W	30	003191 003186	35	003188	35	0047309..H	---	---
30+40	82R7030409S.W	30	003191 003186	35	003188	40	0047359..H	5	003211
30+45	82R7030459S.W	30	003191 003186	35	003188	45	0047409..H	10	003212
30+50	82R7030509S.W	30	003191 003186	35	003188	50	0047459..H	15	003213
30+55	82R7030559S.W	30	003191 003186	35	003188	55	0047509..H	20	003214
30+60	82R7030609S.W	30	003191 003186	35	003188	60	0047559..H	25	003215
30+65	82R7030659S.W	30	003191 003186	35	003188	65	0047609..H	30	003216
30+70	82R7030709S.W	30	003191 003186	35	003188	70	0047659..H	35	003217
30+75	82R7030759S.W	30	003191 003186	35	003188	75	0047709..H	40	003218
30+80	82R7030809S.W	30	003191 003186	35	003188	80	0047759..H	15+30	003213+003216
35+30	82R7030359S.W	35	003192	30	003187	30	0047259..H	---	---
35+35	82R7030359S.W	35	003192	35	003188	35	0047309..H	---	---
35+40	82R7035409S.W	35	003192	35	003188	40	0047359..H	5	003211
35+45	82R7035459S.W	35	003192	35	003188	45	0047409..H	10	003212
35+50	82R7035509S.W	35	003192	35	003188	50	0047459..H	15	003213
35+55	82R7035559S.W	35	003192	35	003188	55	0047509..H	20	003214
35+60	82R7035609S.W	35	003192	35	003188	60	0047559..H	25	003215
35+65	82R7035659S.W	35	003192	35	003188	65	0047609..H	30	003216
40+30	82R7030409S.W	40	003193	30	003187	30	0047259..H	---	---
40+40	82R7040409S.W	40	003193	35	003188	40	0047359..H	5	003211
40+45	82R7040459S.W	40	003193	35	003188	45	0047409..H	10	003212
40+50	82R7040509S.W	40	003193	35	003188	50	0047459..H	15	003213
40+55	82R7040559S.W	40	003193	35	003188	55	0047509..H	20	003214
40+60	82R7040609S.W	40	003193	35	003188	60	0047559..H	25	003215
40+70	82R7040709S.W	40	003193	35	003188	70	0047659..H	35	003217
45+30	82R7030459S.W	45	003194	30	003187	30	0047259..H	---	---
45+35	82R7035459S.W	45	003194	35	003188	35	0047309..H	---	---
45+45	82R7045459S.W	45	003194	35	003188	45	0047409..H	10	003212
45+55	82R7045559S.W	45	003194	35	003188	55	0047509..H	20	003214
45+60	82R7045609S.W	45	003194	35	003188	60	0047559..H	25	003215
50+40	82R7040509S.W	50	003195	35	003188	40	0047359..H	5	003211
50+50	82R7050509S.W	50	003195	35	003188	50	0047459..H	15	003213
50+55	82R7050559S.W	50	003195	35	003188	55	0047509..H	20	003214
50+60	82R7050609S.W	50	003195	35	003188	60	0047559..H	25	003215
55+65	82R7055659S.W	55	003262	35	003188	65	0047609..H	30	003216
60+30	82R7030609S.W	60	003203	30	003187	30	0047259..H	---	---
60+40	82R7040609S.W	60	003203	35	003188	40	0047359..H	5	003211
60+45	82R7045609S.W	60	003203	35	003188	45	0047409..H	10	003212
60+50	82R7050609S.W	60	003203	35	003188	50	0047459..H	15	003213
65+55	82R7065559S.W	65	003204	35	003188	55	0047509..H	20	003214
80+30	82R7030809S.W	80	003205	30	003187	30	0047259..H	---	---

	Code	Confezione singola	Confezione multipla	Min. ord.
R7 Extra Componenti specifici				
	KIT 250 pezzi. Anello di ritenuta cilindretto in ottone, per cilindri a profilo europeo. D=20 H=14 spessore 1 mm			
	0037001	250	-	1
	KIT 250 pezzi. Anello di ritenuta cilindretto con dentini di aggancio in acciaio, per cilindri a profilo europeo. Solo per cilindri da mm 56 - 61 D=15,6 H=12,2 spessore 1 mm			
	0037011	250	-	1
	KIT 250 pezzi. Anello di ritenuta cilindretto lato pomolo in acciaio, per cilindri a profilo europeo. D=15,5 H=12,2 spessore 1 mm			
	0037121	250	-	1
	KIT 1000 pezzi. Perno in acciaio INOX per cifratura fila inferiore.			
	Ø2,5 x L=5,1 mm - salto 0	0032151	1000	- 1
	Ø2,5 x L=5,6 mm - salto 1	0032156	1000	- 1
	Ø2,5 x L=6,1 mm - salto 2	0032161	1000	- 1
	Ø2,5 x L=6,6 mm - salto 3	0032166	1000	- 1
	Ø2,5 x L=7,1 mm - salto 4	0032171	1000	- 1
	Ø2,5 x L=7,6 mm - salto 5	0032176	1000	- 1
	KIT 1000 pezzi. Controperno antigioco in ottone.			
	Ø2,5 x L=5,6 mm per cilindri a profilo europeo	0033150	1000	- 1
	Ø2,5 x L=3,5 mm per cilindri tondi Ø 26 e cilindri staccati	0033160	1000	- 1
	KIT 1000 pezzi. Controperno antiscasso in ottone.			
	Ø2,5 x L=5,0 mm per cilindri a profilo europeo	0034150	1000	- 1
	Ø2,5 x L=3,5 mm per cilindri tondi Ø 26 e cilindri staccati	0034160	1000	- 1
	KIT 1000 pezzi. Pastiglia in ottone.			
	Ø2,5 x L=1,0 mm - salto 2	0039110	1000	- 1
	Ø2,5 x L=1,5 mm - salto 3	0039115	1000	- 1
	Ø2,5 x L=2,0 mm - salto 4	0039120	1000	- 1
	Ø2,5 x L=2,5 mm - salto 5	0039125	1000	- 1
	KIT 1000 pezzi. Tappo conico in ottone.			
	Ø2,8 x L=3,6 mm per cilindri a profilo europeo	0035136	1000	1
	Ø2,8 x L=3,0 mm per cilindri tondi Ø 26 e cilindri staccati	0035130	1000	- 1
	KIT 1000 pezzi. Molla.			
	Ø2,5 x L=13,5 mm per cilindri profilo europeo	0038086	1000	- 1
	Ø2,5 x L=8,3 mm per cilindri tondi Ø 26 e cilindri staccati	0038084	1000	- 1

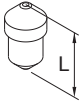
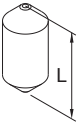
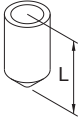
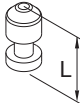
Componenti

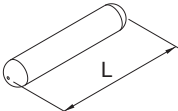
		Code	Confezione singola	Confezione multipla	Min. ord.
R7 Extra Componenti specifici					
	KIT 1000 pezzi. Perno in acciaio INOX per cifratura fila laterale. Ø2,2 x L=4 mm	0032241	1000	-	1
	KIT 1000 pezzi. Perno di cifratura "passivo" in acciaio INOX per cifratura fila superiore. Ø2,5 x L=5,6 mm	0032155	1000	-	1
	KIT 1000 pezzi. Perno esterno forato di cifratura "attivo" in acciaio INOX per cifratura fila superiore. Ø2,5 x L=4,7 mm	0032147	1000	-	1
	KIT 1000 pezzi. Perno interno di cifratura "attivo" in acciaio inox per cifratura fila superiore. Ø1,7 x L=3,4 mm	0032135	1000	-	1
	KIT 1000 pezzi. Molla in acciaio INOX per perno di cifratura "attivo" per cifratura fila superiore. Ø1,6 x L=2 mm	0038020	1000	-	1
	KIT 1000 pezzi. Sfera antitrapano. Ø2	0038200	1000	-	1
	KIT 500 pezzi. Spina antitrapano. Ø2 x L=11 mm	0036063	500	-	1

Code
 Confezione
 singola
 Confezione
 multipla
 Min. ord.

R7 Extra Componenti specifici



Kit 7 chiavi **020970** 1 - 1

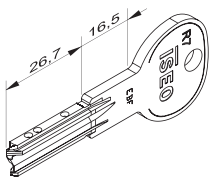

KIT 50 pezzi. Chiave grezza in ottone nichelato. **020909....H** 50 - 50



Carta di proprietà. **0041151** 1 - 1

Componenti

R6

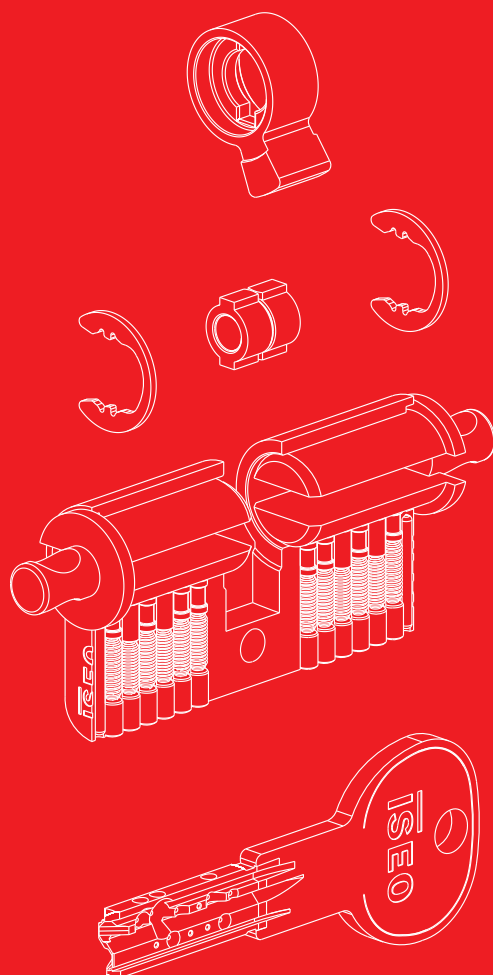

R6 Attrezzi di montaggio



Valigetta di cifratura cilindri completa di componenti e istruzioni

003031

Confezione
singola

1

Confezione
multipla

-

Min. ord.

1



Attrezzo completo per cifratura **cilindri a profilo europeo**
e **cilindri a profilo U.K.**

con istruzioni per cambio cifratura e cacciavite guida cilindretto

003109

1

-

1



Piastrina premimolle per attrezzi di cifratura
cilindri a profilo europeo

003111

1

-

1

Piastrina premimolle per attrezzi di cifratura
cilindri a profilo U.K.

003112

1

-

1



Pinza per apertura anelli cilindri

003104

1

-

1



Pinza per chiusura anelli ottone cilindri

003105

1

-

1



Pinza per inserimento pistoncini cilindri

003106

1

-

1



Forchetta premimolle per **cilindri a profilo europeo**

003007

1

-

1

Forchetta premimolle per **cilindri a profilo U.K.**

003082

1

-

1



Forchetta premimolle per **cilindri scandinavi**

003079

1

-

1



Accessorio per calibro a corsoio per lettura chiavi

003113

1

-

1

Componenti

Code
 Confezione
 singola
 Confezione
 multipla
 Min. ord.

R6 Cilindri preassemblati

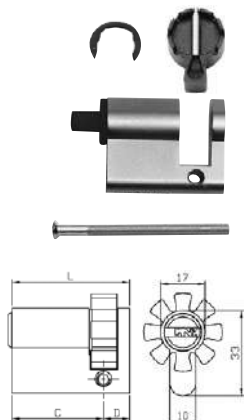

KIT 10 pezzi. Cilindro **MONOPROFILO EUROPEO NICHELATO**, chiave 6 spine.

Preassemblato con molle, controperni, tappi, camma DIN 8 posizioni, anello in acciaio e tappo in nylon.

Spina antitrapano nel corpo cilindro. Vite di fissaggio. Cilindretto da ordinare a parte.

L	C + D			
L mm 40	(30+10)	880930109..SS	1	10 10
L mm 45	(35+10)	880935109..SS	1	10 10
L mm 50	(40+10)	880940109..SS	1	10 10
L mm 55	(45+10)	880945109..SS	1	10 10
L mm 60	(50+10)	880950109..SS	1	10 10
L mm 65	(55+10)	880955109..SS	1	10 10
L mm 70	(60+10)	880960109..SS	1	10 10
L mm 75	(65+10)	880965109..SS	1	10 10
L mm 80	(70+10)	880970109..SS	1	10 10
L mm 90	(80+10)	880980109..SS	1	10 10
L mm 100	(90+10)	880990109..SS	1	10 10

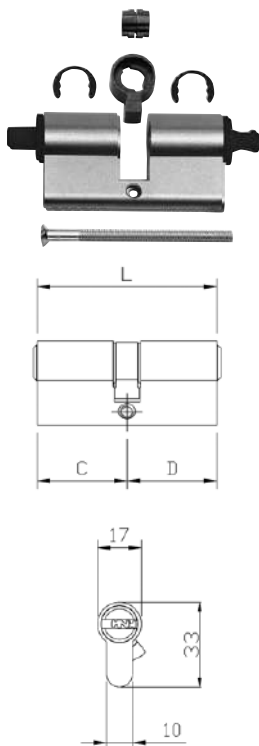

KIT 10 pezzi. Cilindro **A DOPPIO PROFILO EUROPEO NICHELATO**, chiave 6 spine.

Preassemblato con molle, controperni, tappi, snodino, camma DIN 30°, anelli in acciaio e tappi in nylon.

Spina antitrapano nel corpo cilindro. Vite di fissaggio. Cilindretto da ordinare a parte.

L	C + D			
L mm 60	(30+30)	880930309..SS	1	10 10
L mm 65	(30+35)	880930359..SS	1	10 10
L mm 70	(30+40)	880930409..SS	1	10 10
	(35+35)	880935359..SS	1	10 10
L mm 75	(30+45)	880930459..SS	1	10 10
	(35+40)	880935409..SS	1	10 10
L mm 80	(30+50)	880930509..SS	1	10 10
	(35+45)	880935459..SS	1	10 10
	(40+40)	880940409..SS	1	10 10
L mm 85	(30+55)	880930559..SS	1	10 10
	(35+50)	880935509..SS	1	10 10
	(40+45)	880940459..SS	1	10 10
L mm 90	(30+60)	880930609..SS	1	10 10
	(35+55)	880935559..SS	1	10 10
	(40+50)	880940509..SS	1	10 10
	(45+45)	880945459..SS	1	10 10
L mm 95	(30+65)	880930659..SS	1	10 10
	(35+60)	880935609..SS	1	10 10
	(40+55)	880940559..SS	1	10 10
L mm 100	(30+70)	880930709..SS	1	10 10
	(35+65)	880935659..SS	1	10 10
	(40+60)	880940609..SS	1	10 10
	(45+55)	880945559..SS	1	10 10
	(50+50)	880950509..SS	1	10 10
L mm 105	(30+75)	880930759..SS	1	10 10
	(45+60)	880945609..SS	1	10 10
	(50+55)	880950559..SS	1	10 10
L mm 110	(30+80)	880930809..SS	1	10 10
	(40+70)	880940709..SS	1	10 10
	(50+60)	880950609..SS	1	10 10
L mm 120	(65+55)	880965559..SS	1	10 10

Code
 Confezione
 singola
 Confezione
 multipla
 Min. ord.

R6 Componenti specifici

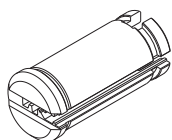

KIT 10 pezzi. Cilindretto in ottone nichelato per cilindri a profilo europeo e U.K.

lato chiave da 30 mm	0046259	10	-	1
lato chiave da 35 mm	0046309	10	-	1
lato chiave da 40 mm	0046359	10	-	1
lato chiave da 45 mm	0046409	10	-	1
lato chiave da 50 mm	0046459	10	-	1
lato chiave da 55 mm	0046509	10	-	1
lato chiave da 60 mm	0046559	10	-	1
lato chiave da 65 mm	0046609	10	-	1
lato chiave da 70 mm	0046659	10	-	1
lato chiave da 75 mm	0046709	10	-	1
lato chiave da 80 mm	0046759	10	-	1
lato chiave da 90 mm	0046859	10	-	1

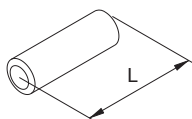

KIT 10 pezzi. Distanziatore per cilindri a profilo europeo.

L=5 mm	003211	10	-	1
L=10 mm	003212	10	-	1
L=15 mm	003213	10	-	1
L=20 mm	003214	10	-	1
L=25 mm	003215	10	-	1
L=30 mm	003216	10	-	1
L=35 mm	003217	10	-	1
L=40 mm	003218	10	-	1

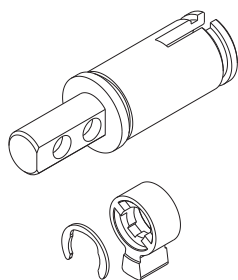

KIT 10 pezzi. Cilindretto per lato pomolo in ottone nichelato per cilindri a profilo europeo.

Codolo lungo 16 mm. Camma **DIN 30°** e anello elastico in dotazione.

lato pomolo 30 mm	003191	10	-	1
lato pomolo 35 mm	003192	10	-	1
lato pomolo 40 mm	003193	10	-	1
lato pomolo 45 mm	003194	10	-	1
lato pomolo 50 mm	003195	10	-	1
lato pomolo 55 mm	003262	10	-	1
lato pomolo 60 mm	003203	10	-	1
lato pomolo 65 mm	003204	10	-	1
lato pomolo 80 mm	003205	10	-	1

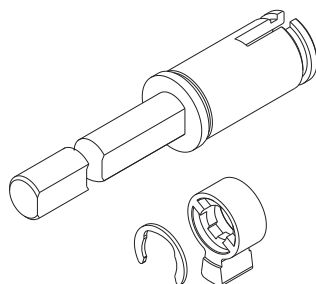

KIT 10 pezzi. Cilindretto per lato pomolo in ottone nichelato per cilindri a profilo europeo.

Codolo lungo 75 mm. Camma **DIN 30°** e anello elastico in dotazione.

lato pomolo 30 mm	003186	10	-	1
--------------------------	---------------	----	---	---

Componenti

	Code	Confezione singola	Confezione multipla	Min. ord.
--	------	--------------------	---------------------	-----------

R6 Componenti specifici

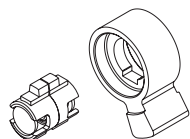

KIT 10 pezzi. Snodino e camma DIN 30° per cilindri doppia funzione.

cilindro 30+30 mm	0033220	10	-	1
cilindro 30+35 mm	0033221	10	-	1
cilindro 35+35 mm	0033222	10	-	1

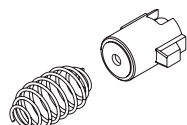

KIT 10 pezzi. Snodino e molla per kit pomolo.

lato chiave 30 mm	003187	10	-	1
lato chiave 35 mm	003188	10	-	1

R6 Tabella componenti per cilindro

Cilindro monoprofilo.			Lato C Side C	
	Misura cilindro Cylinder length	(1) Cilindro preassemblato Preassembled cylinder	(2) Cilindretto Plug	
		C+10 Codice Code	Misura Length	Codice Code
	30+10	88093010*	30	004625*
	35+10	88093510*	35	004630*
	40+10	88094010*	40	004635*
	45+10	88094510*	45	004640*
	50+10	88095010*	50	004645*
	55+10	88095510*	55	004650*
	60+10	88096010*	60	004655*
	65+10	88096510*	65	004660*
	70+10	88097010*	70	004665*
	80+10	88098010*	80	004675*
	90+10	88099010*	90	004685*

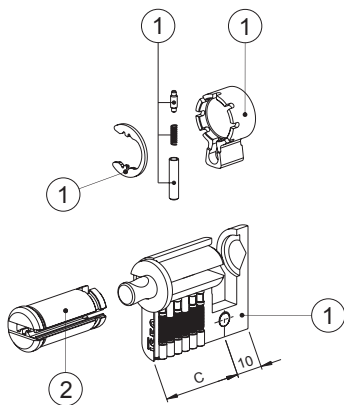

R6 Tabella componenti per cilindro

Cilindro doppio profilo.

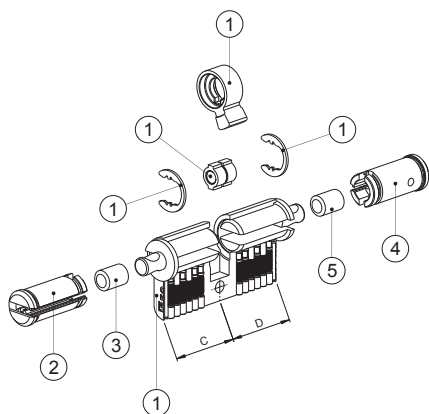

Misura cilindro Cylinder length	(1) Cilindro preassemblato Preassembled cylinder	Lato C Side C				Lato D Side D			
		(2) Cilindretto Plug		(3) Distanziatore Extension		(4) Cilindretto Plug		(5) Distanziatore Extension	
		Misura Lenght	Codice Code	mm	Codice Code	Misura Lenght	Codice Code	mm	Codice Code
C+D	Codice Code	Misura Lenght	Codice Code	mm	Codice Code	Misura Lenght	Codice Code	mm	Codice Code
30+30	88093030*	30	004625*	---	---	30	004625*	---	---
30+35	88093035*	30	004625*	---	---	35	004630*	5	003211
30+40	88093040*	30	004625*	---	---	40	004635*	10	003212
30+45	88093045*	30	004625*	---	---	45	004640*	15	003213
30+50	88093050*	30	004625*	---	---	50	004645*	20	003214
30+55	88093055*	30	004625*	---	---	55	004650*	25	003215
30+60	88093060*	30	004625*	---	---	60	004655*	30	003216
30+65	88093065*	30	004625*	---	---	65	004660*	35	003217
30+70	88093070*	30	004625*	---	---	70	004665*	40	003218
30+75	88093075*	30	004625*	---	---	75	004670*	15+30	003213+003216
30+80	88093080*	30	004625*	---	---	80	004675*	25+25	003215+003215
35+35	88093535*	35	004630*	5	003211	35	004630*	5	003211
35+40	88093540*	35	004630*	5	003211	40	004635*	10	003212
35+45	88093545*	35	004630*	5	003211	45	004640*	15	003213
35+50	88093550*	35	004630*	5	003211	50	004645*	20	003214
35+55	88093555*	35	004630*	5	003211	55	004650*	25	003215
35+60	88093560*	35	004630*	5	003211	60	004655*	30	003216
35+65	88093565*	35	004630*	5	003211	65	004660*	35	003217
40+40	88094040*	40	004635*	10	003212	40	004635*	10	003212
40+45	88094045*	40	004635*	10	003212	45	004640*	15	003213
40+50	88094050*	40	004635*	10	003212	50	004645*	20	003214
40+55	88094055*	40	004635*	10	003212	55	004650*	25	003215
40+60	88094060*	40	004635*	10	003212	60	004655*	30	003216
40+70	88094070*	40	004635*	10	003212	70	004665*	40	003218
45+45	88094545*	45	004640*	15	003213	45	004640*	15	003213
45+55	88094555*	45	004640*	15	003213	55	004650*	25	003215
45+60	88094560*	45	004640*	15	003213	60	004655*	30	003216
50+50	88095050*	50	004645*	20	003214	50	004645*	20	003214
50+55	88095055*	50	004645*	20	003214	55	004650*	25	003215
50+60	88095060*	50	004645*	20	003214	60	004655*	30	003216
65+55	88096555*	65	004660*	35	003217	55	004650*	25	003215

Cilindro doppia funzione.

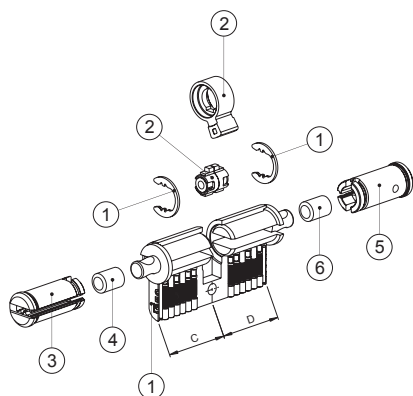



Misura cilindro Cylinder length	(1) Cilindro preassemblato Preassembled cylinder	(2) Kit snodino doppia funzione Double kit function	Lato C Side C				Lato D Side D			
			(3) Cilindretto Plug		(4) Distanziatore Extension		(5) Cilindretto Plug		(6) Distanziatore Extension	
			Misura Lenght	Codice Code	Misura Lenght	Codice Code	mm	Codice Code	Misura Lenght	Codice Code
88093030*	30+30	0033220	30	004625*	---	---	30	004625*	---	---
88093035*	30+35	0033221	30	004625*	---	---	35	004630*	---	---
88093040*	30+35	0033221	30	004625*	---	---	40	004635*	5	003211
88093045*	30+35	0033221	30	004625*	---	---	45	004640*	10	003212
88093050*	30+35	0033221	30	004625*	---	---	50	004645*	15	003213
88093055*	30+35	0033221	30	004625*	---	---	55	004650*	20	003214
88093060*	30+35	0033221	30	004625*	---	---	60	004655*	25	003215
88093065*	30+35	0033221	30	004625*	---	---	65	004660*	30	003216
88093070*	30+35	0033221	30	004625*	---	---	70	004665*	35	003217
88093075*	30+35	0033221	30	004625*	---	---	75	004670*	40	003218
88093080*	30+35	0033221	30	004625*	---	---	80	004675*	15+30	003213+003216
88093535*	35+35	0033222	35	004630*	---	---	35	004630*	---	---
88093540*	35+35	0033222	35	004630*	---	---	40	004635*	5	003211
88093545*	35+35	0033222	35	004630*	---	---	45	004640*	10	003212
88093550*	35+35	0033222	35	004630*	---	---	50	004645*	15	003213
88093555*	35+35	0033222	35	004630*	---	---	55	004650*	20	003214
88093560*	35+35	0033222	35	004630*	---	---	60	004655*	25	003215
88093565*	35+35	0033222	35	004630*	---	---	65	004660*	30	003216
88094040*	35+35	0033222	40	004635*	5	003211	40	004635*	5	003211
88094045*	35+35	0033222	40	004635*	5	003211	45	004640*	10	003212
88094050*	35+35	0033222	40	004635*	5	003211	50	004645*	15	003213
88094055*	35+35	0033222	40	004635*	5	003211	55	004650*	20	003214
88094060*	35+35	0033222	40	004635*	5	003211	60	004655*	25	003215
88094070*	35+35	0033222	40	004635*	5	003211	70	004665*	35	003217
88094545*	35+35	0033222	45	004640*	10	003212	45	004640*	10	003212
88094555*	35+35	0033222	45	004640*	10	003212	55	004650*	20	003214
88094560*	35+35	0033222	45	004640*	10	003212	60	004655*	25	003215
88095050*	35+35	0033222	50	004645*	15	003213	50	004645*	15	003213
88095055*	35+35	0033222	50	004645*	15	003213	55	004650*	20	003214
88095060*	35+35	0033222	50	004645*	15	003213	60	004655*	25	003215
88096555*	35+35	0033222	65	004660*	30	003216	55	004650*	20	003214

R6 Tabella componenti per cilindro

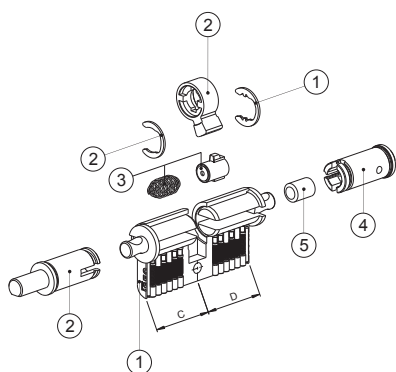
Cilindro predisposto pomolo.

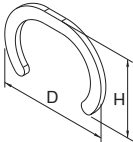
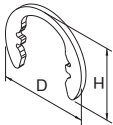
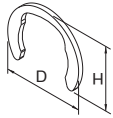
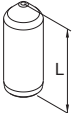
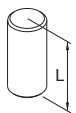
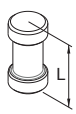

Misura cilindro Cylinder length	Cilindro preassemblato Preassembled cylinder	Lato C Side C		Lato D Side D					
		(2)		(3)		(4)		(5)	
		Misura Length	Codice Code	Misura Length	Codice Code	Misura Length	Codice Code	Misura Length	Codice Code
C+D	Codice Code	Misura Length	Codice Code	Misura Length	Codice Code	Misura Length	Codice Code	Misura Length	Codice Code
30+30	88093030*	30	003191 003186	30	003187	30	004625*	---	---
30+35	88093035*	30	003191 003186	35	003188	35	004630*	---	---
30+40	88093040*	30	003191 003186	35	003188	40	004635*	5	003211
30+45	88093045*	30	003191 003186	35	003188	45	004640*	10	003212
30+50	88093050*	30	003191 003186	35	003188	50	004645*	15	003213
30+55	88093055*	30	003191 003186	35	003188	55	004650*	20	003214
30+60	88093060*	30	003191 003186	35	003188	60	004655*	25	003215
30+65	88093065*	30	003191 003186	35	003188	65	004660*	30	003216
30+70	88093070*	30	003191 003186	35	003188	70	004665*	35	003217
30+75	88093075*	30	003191 003186	35	003188	75	004670*	40	003218
30+80	88093080*	30	003191 003186	35	003188	80	004675*	15+30	003213+003216
35+30	88093035*	35	003192	30	003187	30	004625*	---	---
35+35	88093535*	35	003192	35	003188	35	004630*	---	---
35+40	88093540*	35	003192	35	003188	40	004635*	5	003211
35+45	88093545*	35	003192	35	003188	45	004640*	10	003212
35+50	88093550*	35	003192	35	003188	50	004645*	15	003213
35+55	88093555*	35	003192	35	003188	55	004650*	20	003214
35+60	88093560*	35	003192	35	003188	60	004655*	25	003215
35+65	88093565*	35	003192	35	003188	65	004660*	30	003216
40+30	88093040*	40	003193	30	003187	30	004625*	---	---
40+40	88094040*	40	003193	35	003188	40	004635*	5	003211
40+45	88094045*	40	003193	35	003188	45	004640*	10	003212
40+50	88094050*	40	003193	35	003188	50	004645*	15	003213
40+55	88094055*	40	003193	35	003188	55	004650*	20	003214
40+60	88094060*	40	003193	35	003188	60	004655*	25	003215
40+70	88094070*	40	003193	35	003188	70	004665*	35	003217
45+30	88093045*	45	003194	30	003187	30	004625*	---	---
45+35	88093545*	45	003194	35	003188	35	004630*	---	---
45+45	88094545*	45	003194	35	003188	45	004640*	10	003212
45+55	88094555*	45	003194	35	003188	55	004650*	20	003214
45+60	88094560*	45	003194	35	003188	60	004655*	25	003215
50+40	88094050*	50	003195	35	003188	40	004635*	5	003211
50+50	88095050*	50	003195	35	003188	50	004645*	15	003213
50+55	88095055*	50	003195	35	003188	55	004650*	20	003214
50+60	88095060*	50	003195	35	003188	60	004655*	25	003215
55+65	88095565*	55	003262	35	003188	65	004660*	30	003216
60+30	88093060*	60	003203	30	003187	30	004625*	---	---
60+40	88094060*	60	003203	35	003188	40	004635*	5	003211
60+45	88094560*	60	003203	35	003188	45	004640*	10	003212
60+50	88095060*	60	003203	35	003188	50	004645*	15	003213
65+55	88096555*	65	003204	35	003188	55	004650*	20	003214
80+30	88093080*	80	003205	30	003187	30	004625*	---	---

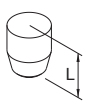
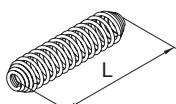
	Code	Confezione singola	Confezione multipla	Min. ord.
R6 Componenti specifici				
	KIT 250 pezzi. Anello di ritenuta cilindretto in ottone, per cilindri a profilo europeo. D=20 H=14 spessore 1 mm	0037001	250	- 1
	KIT 250 pezzi. Anello di ritenuta cilindretto con dentini di aggancio in acciaio, per cilindri a profilo europeo. Solo per cilindri da mm 56 - 61 D=15,6 H=12,2 spessore 1 mm	0037011	250	- 1
	KIT 250 pezzi. Anello di ritenuta cilindretto lato pomolo in acciaio, per cilindri a profilo europeo. D=15,5 H=12,2 spessore 1 mm	0037121	250	- 1
	KIT 1000 pezzi. Perno in acciaio INOX per cifratura.			
	Ø2,5 x L=5,1 - salto 0	0032151	1000	- 1
	Ø2,5 x L=5,6 - salto 1	0032156	1000	- 1
	Ø2,5 x L=6,1 - salto 2	0032161	1000	- 1
	Ø2,5 x L=6,6 - salto 3	0032166	1000	- 1
	Ø2,5 x L=7,1 - salto 4	0032171	1000	- 1
	Ø2,5 x L=7,6 - salto 5	0032176	1000	- 1
	KIT 1000 pezzi. Controperno antigiochi in ottone.			
	Ø2,5 x L=5,6 mm per cilindri a profilo europeo	0033150	1000	- 1
	Ø2,5 x L=3,5 mm per cilindri tondi Ø 26 e cilindri staccati	0033160	1000	- 1
	KIT 1000 pezzi. Controperno antiscasso in ottone.			
	Ø2,5 x L=5,0 mm per cilindri a profilo europeo	0034150	1000	- 1
	Ø2,5 x L=3,5 mm per cilindri tondi Ø 26 e cilindri staccati	0034160	1000	- 1
	KIT 1000 pezzi. Pastiglia in ottone.			
	Ø2,5 x L=1,0 mm - salto 2	0039110	1000	- 1
	Ø2,5 x L=1,5 mm - salto 3	0039115	1000	- 1
	Ø2,5 x L=2,0 mm - salto 4	0039120	1000	- 1
	Ø2,5 x L=2,5 mm - salto 5	0039125	1000	- 1
	KIT 1000 pezzi. Tappo conico in ottone.			
	Ø2,8 x L=3,6 mm per cilindri a profilo europeo	0035130	1000	1
	Ø2,8 x L=3,0 mm per cilindri tondi Ø 26 e cilindri staccati	0035136	1000	- 1
	KIT 1000 pezzi. Molla.			
	Ø2,5 x L=13,5 mm per cilindri profilo europeo	0038135	1000	- 1
	Ø2,5 x L=8,3 mm per cilindri tondi Ø 26 e cilindri staccati	0038084	1000	- 1

R6 Componenti specifici



Kit 7 chiavi in ottone nichelato.

020870

Code
Confezione
singola
Confezione
multipla
Min. ord.

1 - 1

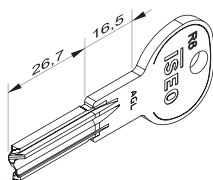

KIT 50 pezzi. Chiave grezza in ottone nichelato.

020839

50 - 50



Carta di proprietà

0041150







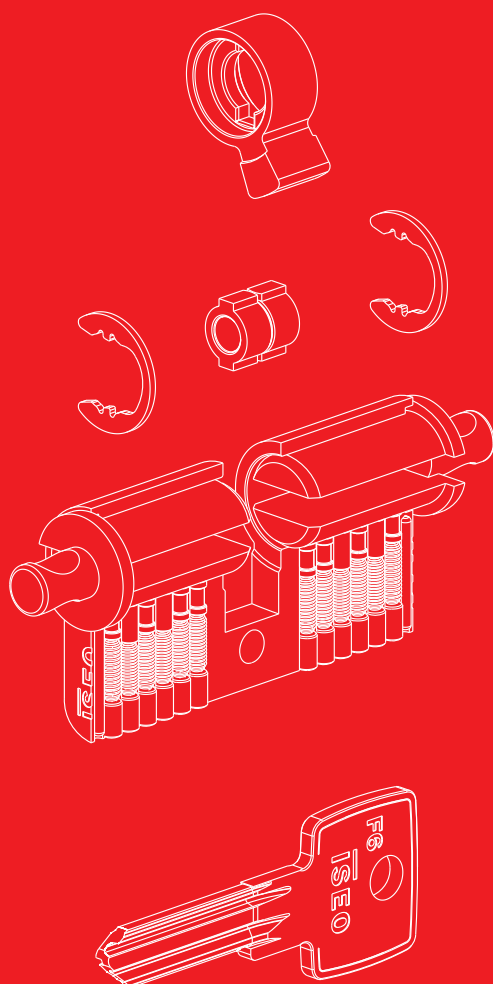



1 - 1

Componenti

F6/F6 Extra



F6/F6 Extra Attrezzi di montaggio

	Code	Confezione singola	Confezione multipla	Min. ord.
 Valigetta di cifratura cilindri completa di componenti e istruzioni	003031	1	-	1
 Attrezzo completo per cifratura cilindro a profilo europeo e cilindro a profilo U.K. con istruzioni per cambio cifratura e cacciavite guida cilindretto	003109	1	-	1
 Piastrina premimolle per attrezzi di cifratura cilindri a profilo europeo	003111	1	-	1
 Piastrina premimolle per attrezzi di cifratura cilindro a profilo U.K.	003112	1	-	1
 Pinza per apertura anelli cilindri	003104	1	-	1
 Pinza per chiusura anelli ottone cilindri	003105	1	-	1
 Pinza per inserimento pistoncini cilindri	003106	1	-	1
 Forchetta premimolle per cilindri a profilo europeo	003007	1	-	1
 Forchetta premimolle per cilindri a profilo U.K.	003082	1	-	1
 Forchetta premimolle per cilindri scandinavi	003079	1	-	1

Componenti

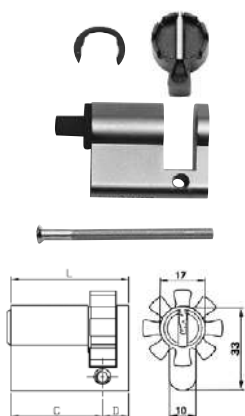

F6/F6 Extra Cilindri preassemblati

KIT 10 pezzi. Cilindro **MONOPROFILO EUROPEO NICHELATO**, chiave 6 spine.

Preassemblato con molle, controperni, tappi, camma DIN 8 posizioni, anello in acciaio e tappo in nylon.

Spina antirapano nel corpo cilindro. Vite di fissaggio. Cilindretto da ordinare a parte.

L	C + D	Code	Confezione singola	Confezione multipla	Min. ord.
L mm 40	(30+10)	880930109..SS	1	10	10
L mm 45	(35+10)	880935109..SS	1	10	10
L mm 50	(40+10)	880940109..SS	1	10	10
L mm 55	(45+10)	880945109..SS	1	10	10
L mm 60	(50+10)	880950109..SS	1	10	10
L mm 65	(55+10)	880955109..SS	1	10	10
L mm 70	(60+10)	880960109..SS	1	10	10
L mm 75	(65+10)	880965109..SS	1	10	10
L mm 80	(70+10)	880970109..SS	1	10	10
L mm 90	(80+10)	880980109..SS	1	10	10
L mm 100	(90+10)	880990109..SS	1	10	10

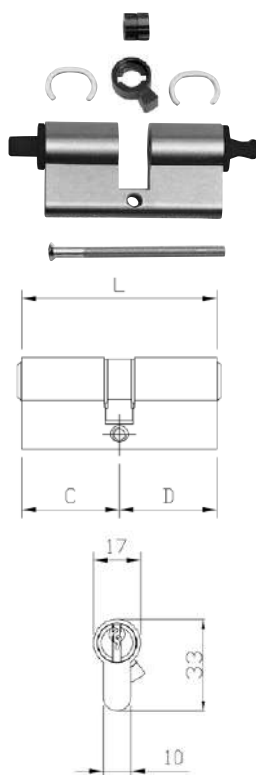

KIT 10 pezzi. Cilindro **A DOPPIO PROFILO EUROPEO NICHELATO**, chiave 6 spine.

Preassemblato con molle, controperni, tappi, snodino, camma DIN 30°, anelli in acciaio e tappi in nylon.

Spina antirapano nel corpo cilindro. Vite di fissaggio. Cilindretti da ordinare a parte.

L	C + D	Code	Confezione singola	Confezione multipla	Min. ord.
L mm 60	(30+30)	880930309..SS	1	10	10
L mm 65	(30+35)	880930359..SS	1	10	10
L mm 70	(30+40)	880930409..SS	1	10	10
	(35+35)	880935359..SS	1	10	10
L mm 75	(30+45)	880930459..SS	1	10	10
	(35+40)	880935409..SS	1	10	10
L mm 80	(30+50)	880930509..SS	1	10	10
	(35+45)	880935459..SS	1	10	10
	(40+40)	880940409..SS	1	10	10
L mm 85	(30+55)	880930559..SS	1	10	10
	(35+50)	880935509..SS	1	10	10
	(40+45)	880940459..SS	1	10	10
L mm 90	(30+60)	880930609..SS	1	10	10
	(35+55)	880935559..SS	1	10	10
	(40+50)	880940509..SS	1	10	10
	(45+45)	880945459..SS	1	10	10
L mm 95	(30+65)	880930659..SS	1	10	10
	(35+60)	880935609..SS	1	10	10
	(40+55)	880940559..SS	1	10	10
L mm 100	(30+70)	880930709..SS	1	10	10
	(35+65)	880935659..SS	1	10	10
	(40+60)	880940609..SS	1	10	10
	(45+55)	880945559..SS	1	10	10
	(50+50)	880950509..SS	1	10	10
L mm 105	(30+75)	880930759..SS	1	10	10
	(45+60)	880945609..SS	1	10	10
	(50+55)	880950559..SS	1	10	10
L mm 110	(30+80)	880930809..SS	1	10	10
	(40+70)	880940709..SS	1	10	10
	(50+60)	880950609..SS	1	10	10
L mm 120	(65+55)	880965559..SS	1	10	10

Code
 Confezione
 singola
 Confezione
 multipla
 Min. ord.

F6/F6 Extra Componenti specifici

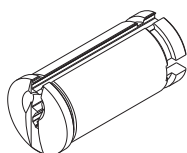

KIT 10 pezzi. Cilindretto in ottone nichelato per cilindri a profilo europeo e U.K.

lato chiave da 30 mm	0044259	10	-	1
lato chiave da 35 mm	0044309	10	-	1
lato chiave da 40 mm	0044359	10	-	1
lato chiave da 45 mm	0044409	10	-	1
lato chiave da 50 mm	0044459	10	-	1
lato chiave da 55 mm	0044509	10	-	1
lato chiave da 60 mm	0044559	10	-	1
lato chiave da 65 mm	0044609	10	-	1
lato chiave da 70 mm	0044659	10	-	1
lato chiave da 75 mm	0044709	10	-	1
lato chiave da 80 mm	0044759	10	-	1
lato chiave da 90 mm	0044859	10	-	1

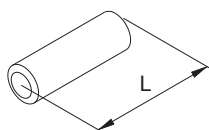

KIT 10 pezzi. Distanziatore per cilindri a profilo europeo.

L=5 mm	003211	10	-	1
L=10 mm	003212	10	-	1
L=15 mm	003213	10	-	1
L=20 mm	003214	10	-	1
L=25 mm	003215	10	-	1
L=30 mm	003216	10	-	1
L=35 mm	003217	10	-	1
L=40 mm	003218	10	-	1

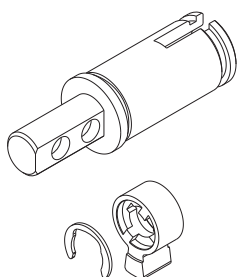

KIT 10 pezzi. Cilindretto per lato pomolo in ottone nichelato per cilindri a profilo europeo. **Codolo lungo 16 mm.**

Camma **DIN 30°** e anello elastico in dotazione.

lato pomolo 30 mm	003240	10	-	1
lato pomolo 35 mm	003241	10	-	1
lato pomolo 40 mm	003242	10	-	1
lato pomolo 45 mm	003243	10	-	1
lato pomolo 50 mm	003244	10	-	1
lato pomolo 55 mm	003245	10	-	1
lato pomolo 60 mm	003246	10	-	1
lato pomolo 65 mm	003247	10	-	1
lato pomolo 80 mm	003278	10	-	1

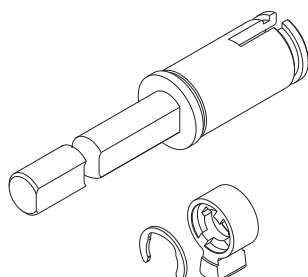

KIT 10 pezzi. Cilindretto per lato pomolo in ottone nichelato per cilindri a profilo europeo. **Codolo lungo 75 mm.**

Camma **DIN 30°** e anello elastico in dotazione.

lato pomolo 30 mm	003265	10	-	1
--------------------------	---------------	----	---	---

Componenti

F6/F6 Extra Componenti specifici

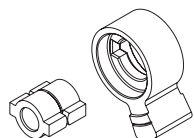

	Code	Confezione singola	Confezione multipla	Min. ord.
KIT 10 pezzi. Snodino e camma DIN 30° per cilindri a profilo europeo.	003250	10	-	1

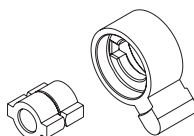

KIT 10 pezzi. Snodino e camma ISEO 45° per cilindri ovali U.K.	003270	10	-	1
--	---------------	----	---	---

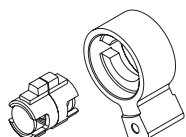

KIT 10 pezzi. Snodino e camma DIN 30° per cilindri doppia funzione.				
cilindro 30+30 mm	0033210	10	-	1
cilindro 30+35 mm	0033211	10	-	1
cilindro 35+35 mm	0033212	10	-	1

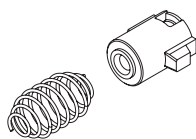

KIT 10 pezzi. Snodino e molla per kit pomolo.				
lato chiave 30 mm	003267	10	-	1
lato chiave 35 mm	003269	10	-	1

F6/F6 Extra Tabella componenti per cilindro

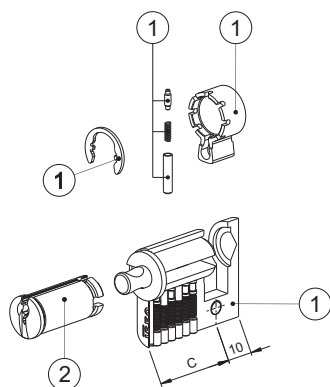

Cilindro monoprofilo.	Lato C Side C		
	(1)	(2)	
	Cilindro preassemblato Preassembled cylinder	Cilindretto Plug	
Misura cilindro Cylinder length	Codice Code	Misura Length	Codice Code
C+10			
30+10	88093010*	30	004425*
35+10	88093510*	35	004430*
40+10	88094010*	40	004435*
45+10	88094510*	45	004440*
50+10	88095010*	50	004445*
55+10	88095510*	55	004450*
60+10	88096010*	60	004455*
65+10	88096510*	65	004460*
70+10	88097010*	70	004465*
80+10	88098010*	80	004475*
90+10	88099010*	90	004485*

F6/F6 Extra Tabella componenti per cilindro

Cilindro doppio profilo.

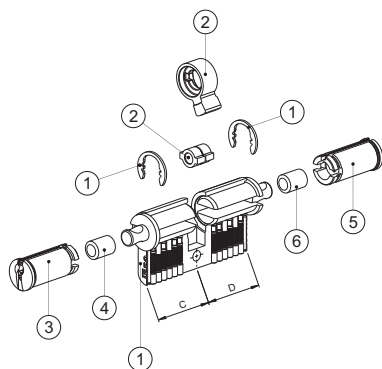

Misura cilindro Cylinder length			Lato C Side C				Lato D Side D			
	(1)	(2)	(3)		(4)		(5)		(6)	
	Cilindro preassemblato Preassembled cylinder	Kit snodino Clutch kit	Cilindretto Plug		Distanziatore Extension		Cilindretto Plug		Distanziatore Extension	
C+D	Code	Code	Misura Length	Code	mm	Code	Misura Length	Code	mm	Code
30+30	88093030*	003250	30	004425*	---	---	30	004425*	---	---
30+35	88093035*	003250	30	004425*	---	---	35	004430*	5	003211
30+40	88093040*	003250	30	004425*	---	---	40	004435*	10	003212
30+45	88093045*	003250	30	004425*	---	---	45	004440*	15	003213
30+50	88093050*	003250	30	004425*	---	---	50	004445*	20	003214
30+55	88093055*	003250	30	004425*	---	---	55	004450*	25	003215
30+60	88093060*	003250	30	004425*	---	---	60	004455*	30	003216
30+65	88093065*	003250	30	004425*	---	---	65	004460*	35	003217
30+70	88093070*	003250	30	004425*	---	---	70	004465*	40	003218
30+75	88093075*	003250	30	004425*	---	---	75	004470*	15+30	003213+003216
30+80	88093080*	003250	30	004425*	---	---	80	004475*	25+25	003215+003215
35+35	88093535*	003250	35	004430*	5	003211	35	004430*	5	003211
35+40	88093540*	003250	35	004430*	5	003211	40	004435*	10	003212
35+45	88093545*	003250	35	004430*	5	003211	45	004440*	15	003213
35+50	88093550*	003250	35	004430*	5	003211	50	004445*	20	003214
35+55	88093555*	003250	35	004430*	5	003211	55	004450*	25	003215
35+60	88093560*	003250	35	004430*	5	003211	60	004455*	30	003216
35+65	88093565*	003250	35	004430*	5	003211	65	004460*	35	003217
40+40	88094040*	003250	40	004435*	10	003212	40	004435*	10	003212
40+45	88094045*	003250	40	004435*	10	003212	45	004440*	15	003213
40+50	88094050*	003250	40	004435*	10	003212	50	004445*	20	003214
40+55	88094055*	003250	40	004435*	10	003212	55	004450*	25	003215
40+60	88094060*	003250	40	004435*	10	003212	60	004455*	30	003216
40+70	88094070*	003250	40	004435*	10	003212	70	004465*	40	003218
45+45	88094545*	003250	45	004440*	15	003213	45	004440*	15	003213
45+55	88094555*	003250	45	004440*	15	003213	55	004450*	25	003215
45+60	88094560*	003250	45	004440*	15	003213	60	004455*	30	003216
50+50	88095050*	003250	50	004445*	20	003214	50	004445*	20	003214
50+55	88095055*	003250	50	004445*	20	003214	55	004450*	25	003215
50+60	88095060*	003250	50	004445*	20	003214	60	004455*	30	003216
65+55	88096555*	003250	65	004460*	35	003217	55	004450*	25	003215

Cilindro doppia funzione.

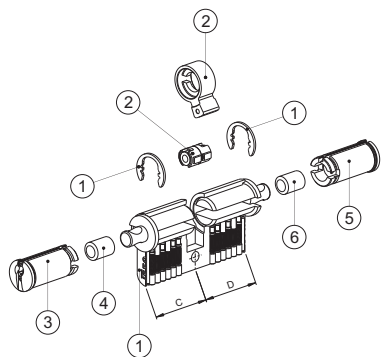

Misura cilindro Cylinder length			Lato C Side C				Lato D Side D				
	(1)	(2)	(3)		(4)		(5)		(6)		
	Cilindro preassemblato Preassembled cylinder	Kit snodino doppia funzione Double kit function	Cilindretto Plug		Distanziatore Extension		Cilindretto Plug		Distanziatore Extension		
C+D	Code	Misura Length	Code	Misura Length	Code	mm	Code	Misura Length	Code	mm	Code
30+30	88093030*	30+30	0033210	30	004425*	---	---	30	004425*	---	---
30+35	88093035*	30+35	0033211	30	004425*	---	---	35	004430*	---	---
30+40	88093040*	30+35	0033211	30	004425*	---	---	40	004435*	5	003211
30+45	88093045*	30+35	0033211	30	004425*	---	---	45	004440*	10	003212
30+50	88093050*	30+35	0033211	30	004425*	---	---	50	004445*	15	003213
30+55	88093055*	30+35	0033211	30	004425*	---	---	55	004450*	20	003214
30+60	88093060*	30+35	0033211	30	004425*	---	---	60	004455*	25	003215
30+65	88093065*	30+35	0033211	30	004425*	---	---	65	004460*	30	003216
30+70	88093070*	30+35	0033211	30	004425*	---	---	70	004465*	35	003217
30+75	88093075*	30+35	0033211	30	004425*	---	---	75	004470*	40	003218
30+80	88093080*	30+35	0033211	30	004425*	---	---	80	004475*	15+30	003213+003216
35+35	88093535*	35+35	0033212	35	004430*	---	---	35	004430*	---	---
35+40	88093540*	35+35	0033212	35	004430*	---	---	40	004435*	5	003211
35+45	88093545*	35+35	0033212	35	004430*	---	---	45	004440*	10	003212
35+50	88093550*	35+35	0033212	35	004430*	---	---	50	004445*	15	003213
35+55	88093555*	35+35	0033212	35	004430*	---	---	55	004450*	20	003214
35+60	88093560*	35+35	0033212	35	004430*	---	---	60	004455*	25	003215
35+65	88093565*	35+35	0033212	35	004430*	---	---	65	004460*	30	003216
40+40	88094040*	35+35	0033212	40	004435*	5	003211	40	004435*	5	003211
40+45	88094045*	35+35	0033212	40	004435*	5	003211	45	004440*	10	003212
40+50	88094050*	35+35	0033212	40	004435*	5	003211	50	004445*	15	003213
40+55	88094055*	35+35	0033212	40	004435*	5	003211	55	004450*	20	003214
40+60	88094060*	35+35	0033212	40	004435*	5	003211	60	004455*	25	003215
40+70	88094070*	35+35	0033212	40	004435*	5	003211	70	004465*	35	003217
45+45	88094545*	35+35	0033212	45	004440*	10	003212	45	004440*	10	003212
45+55	88094555*	35+35	0033212	45	004440*	10	003212	55	004450*	20	003214
45+60	88094560*	35+35	0033212	45	004440*	10	003212	60	004455*	25	003215
50+50	88095050*	35+35	0033212	50	004445*	15	003213	50	004445*	15	003213
50+55	88095055*	35+35	0033212	50	004445*	15	003213	55	004450*	20	003214
50+60	88095060*	35+35	0033212	50	004445*	15	003213	60	004455*	25	003215
65+55	88096555*	35+35	0033212	65	004460*	30	003216	55	004450*	20	003214

F6/F6 Extra Tabella componenti per cilindro

Cilindro predisposto pomolo.

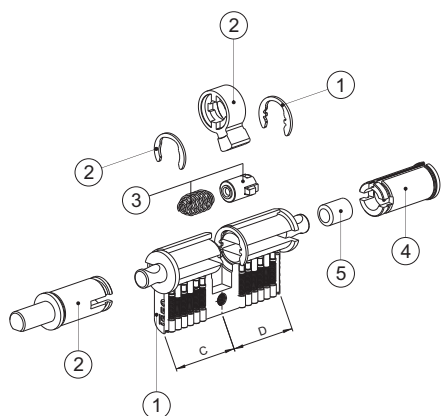

Misura cilindro Cylinder lenght	Lato C Side C		Lato D Side D						
	(1)	(2)	(3)		(4)		(5)		
	Cilindro preassemblato Preassembled cylinder	Kit pomolo Knob kit	Kit snodino Clutch kit		Cilindretto Plug		Distanziatore Extension		
C+D	Codice Code	Misura Lenght	Codice Code	Misura Lenght	Codice Code	Misura Lenght	Codice Code	mm	Codice Code
30+30	88093030*	30	003240 003265	30	003267	30	004425*	---	---
30+35	88093035*	30	003240 003265	35	003269	35	004430*	5	003211
30+40	88093040*	30	003240 003265	40	003269	40	004435*	10	003212
30+45	88093045*	30	003240 003265	45	003269	45	004440*	15	003213
30+50	88093050*	30	003240 003265	50	003269	50	004445*	20	003214
30+55	88093055*	30	003240 003265	55	003269	55	004450*	25	003215
30+60	88093060*	30	003240 003265	60	003269	60	004455*	30	003216
30+65	88093065*	30	003240 003265	65	003269	65	004460*	35	003217
30+70	88093070*	30	003240 003265	45	003269	70	004465*	40	003218
30+75	88093075*	30	003240 003265	50	003269	75	004470*	15+30	003213+00321
30+80	88093080*	30	003240 003265	55	003269	80	004475*	25+25	003215+00321
35+30	88093035*	35	003241	30	003267	30	004425*	---	---
35+35	88093535*	35	003241	35	003269	35	004430*	5	003211
35+40	88093540*	35	003241	40	003269	40	004435*	10	003212
35+45	88093545*	35	003241	45	003269	45	004440*	15	003213
35+50	88093550*	35	003241	50	003269	50	004445*	20	003214
35+55	88093555*	35	003241	55	003269	55	004450*	25	003215
35+60	88093560*	35	003241	60	003269	60	004455*	30	003216
35+65	88093565*	35	003241	65	003269	65	004460*	35	003217
40+30	88093040*	40	003242	30	003267	30	004425*	---	---
40+40	88094040*	40	003242	40	003269	40	004435*	10	003212
40+45	88094045*	40	003242	45	003269	45	004440*	15	003213
40+50	88094050*	40	003242	50	003269	50	004445*	20	003214
40+55	88094055*	40	003242	55	003269	55	004450*	25	003215
40+60	88094060*	40	003242	60	003269	60	004455*	30	003216
40+70	88094070*	40	003242	45	003269	70	004465*	40	003218
45+30	88093045*	45	003243	30	003267	30	004425*	---	---
45+35	88093545*	45	003243	35	003269	35	004430*	5	003211
45+45	88094545*	45	003243	45	003269	45	004440*	15	003213
45+55	88094555*	45	003243	55	003269	55	004450*	25	003215
45+60	88094560*	45	003243	60	003269	60	004455*	30	003216
50+40	88094050*	50	003244	40	003269	40	004435*	10	003212
50+50	88095050*	50	003244	50	003269	50	004445*	20	003214
50+55	88095055*	50	003244	55	003269	55	004450*	25	003215
50+60	88095060*	50	003244	60	003269	60	004455*	30	003216
55+65	88095565*	55	003245	65	003269	65	004460*	35	003217
60+30	88093060*	60	003246	30	003267	30	004425*	---	---
60+40	88094060*	60	003246	40	003269	40	004435*	10	003212
60+45	88094560*	60	003246	45	003269	45	004440*	15	003213
60+50	88095060*	60	003246	50	003269	50	004445*	20	003214
65+55	88096555*	65	003247	55	003269	55	004450*	25	003215
80+30	88093080*	80	003278	30	003267	30	004425*	---	---

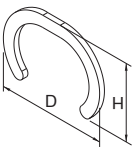
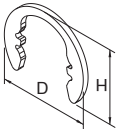
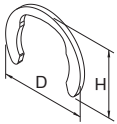
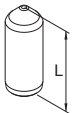
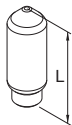
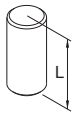
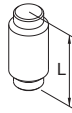
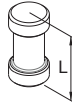
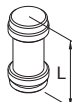
			Code	Confezione singola	Confezione multipla	Min. ord.
F6/F6 Extra Componenti specifici						
		KIT 250 pezz. Anello di ritenuta cilindretto in ottone, per cilindri a profilo europeo. D=20 H=14 spessore 1 mm	0037001	250	-	1
		KIT 250 pezz. Anello di ritenuta cilindretto con dentini di aggancio in acciaio, per cilindri a profilo europeo. Solo per cilindri da mm 56 - 61 D=15,6 H=12,2 spessore 1 mm	0037011	250	-	1
		KIT 250 pezz. Anello di ritenuta cilindretto lato pomolo in acciaio, per cilindri a profilo europeo. D=15,5 H=12,2 spessore 1 mm	0037121	250	-	1
		KIT 1000 pezz. Perno in acciaio INOX per cifratura.				
F6		Ø2,5 x L=4,6 mm - salto 0	F6/F6 Extra 0032146	1000	-	1
		Ø2,5 x L=5,1 mm - salto 1	F6/F6 Extra 0032151	1000	-	1
		Ø2,5 x L=5,6 mm - salto 2	F6/F6 Extra 0032156	1000	-	1
		Ø2,5 x L=6,1 mm - salto 3	F6/F6 Extra 0032161	1000	-	1
F6 Extra		Ø2,5 x L=6,6 mm - salto 4	F6/F6 Extra 0032166	1000	-	1
		Ø2,5 x L=7,1 mm - salto 5	F6 0032171	1000	-	1
		Ø2,5 x L=7,1 mm - salto 5	F6 Extra 0032195	1000	-	1
		Ø2,5 x L=7,6 mm - salto 6	F6 0032176	1000	-	1
		Ø2,5 x L=7,6 mm - salto 6	F6 Extra 0032196	1000	-	1
		Ø2,5 x L=8,1 mm - salto 7	F6 0032181	1000	-	1
		Ø2,5 x L=8,1 mm - salto 7	F6 Extra 0032197	1000	-	1
		Ø2,5 x L=8,6 mm - salto 8	F6 0032186	1000	-	1
		Ø2,5 x L=8,6 mm - salto 8	F6 Extra 0032198	1000	-	1
		KIT 1000 pezz. Controperno antigioco in ottone.				
F6		Ø2,5 x L=5,6 mm per cilindri a profilo europeo serie F6	0033150	1000	-	1
		Ø2,5 x L=3,5 mm per cilindri tondi Ø 26 e cilindri staccati serie F6	0033160	1000	-	1
F6 Extra		Ø2,5 x L=5,6 mm per cilindri a profilo europeo serie F6 Extra	0034180	1000	-	1
		KIT 1000 pezz. Controperno antiscasso in ottone.				
F6		Ø2,5 x L=5,0 mm per cilindri a profilo europeo serie F6	0034150	1000	-	1
		Ø2,5 x L=3,5 mm per cilindri tondi Ø 26 e cilindri staccati serie F6	0034160	1000	-	1
F6 Extra		Ø2,5 x L=5,0 mm per cilindri a profilo europeo serie F6 Extra	0034170	1000	-	1

Componenti

F6/F6 Extra Componenti specifici



KIT 1000 pezzi. Pastiglia in ottone.

	Code	Confezione singola	Confezione multipla	Min. ord.
Ø2,5 x L=1,0 mm - salto 2	0039110	1000	-	1
Ø2,5 x L=1,5 mm - salto 3	0039115	1000	-	1
Ø2,5 x L=2,0 mm - salto 4	0039120	1000	-	1
Ø2,5 x L=2,5 mm - salto 5	0039125	1000	-	1
Ø2,5 x L=3,0 mm - salto 6	0039130	1000	-	1
Ø2,5 x L=3,5 mm - salto 7	0039135	1000	-	1
Ø2,5 x L=4,0 mm - salto 8	0039140	1000	-	1



KIT 1000 pezzi. Tappo conico in ottone.

Ø2,8 x L=3,6 mm per cilindri profilo europeo	0035136	1000	-	1
Ø2,8 x L=3,0 mm per cilindri tondi Ø 26 e cilindri staccati	0035130	1000	-	1

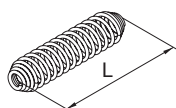

KIT 1000 pezzi. Molla.

Ø2,5 x L=13,5 mm per cilindri a profilo europeo serie F6	0038135	1000	-	1
Ø2,5 x L=8,3 mm per cilindri tondi Ø 26 e cilindri staccati serie F6	0038084	1000	-	1
Ø2,5 x L=13,5 mm per cilindri a profilo europeo serie F6 Extra	0038086	1000	-	1

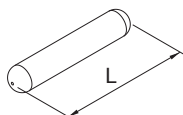

KIT 500 pezzi. Spina antitrapano per cilindretto **F6 Extra**.

Ø2 x L=3,8 mm	0036065	500	-	1
Ø2 x L=11 mm	0036063	500	-	1



Kit 9 chiavi cifrato.

0206098	1	-	1
----------------	---	---	---

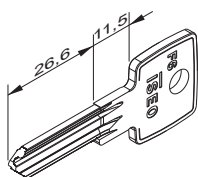

KIT 50 pezzi. Chiave grezza in ottone nichelato.







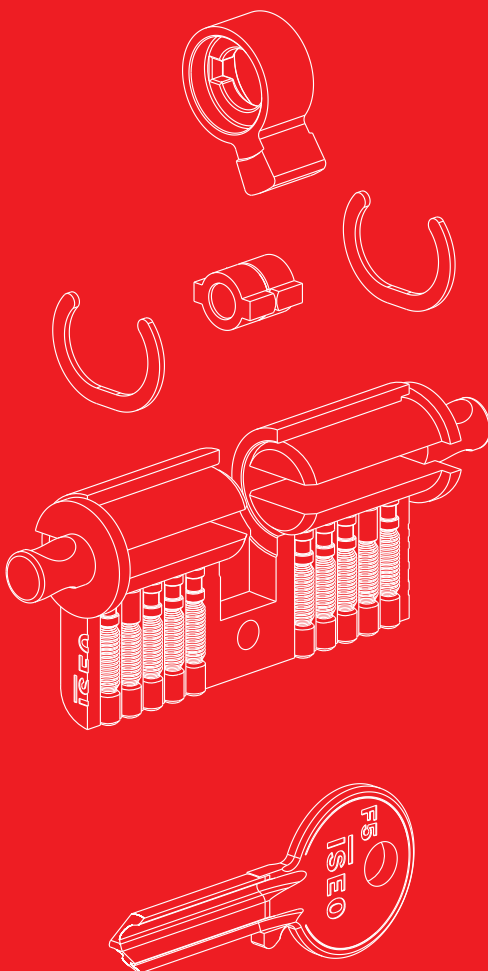

020609	50	-	10
---------------	----	---	----

Componenti

F5

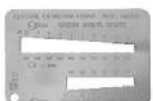

F5 Attrezzi di montaggio

	Code	Confezione singola	Confezione multipla	Min. ord.	
	Valigetta di cifratura cilindri e lucchetti completa di componenti e istruzioni	003000	1	-	1
	Valigetta di cifratura senza componenti	003100	1	-	1
	Atrezzo completo per cifratura cilindro a profilo europeo e cilindro a profilo U.K. con istruzioni per cambio cifratura	003108	1	-	1
		Piastrina premimolle per attrezzi di cifratura cilindri a profilo europeo	003111	1	-
Piastrina premimolle per attrezzi di cifratura cilindri a profilo U.K.		003112	1	-	1
	Pinza per apertura anelli cilindri	003104	1	-	1
		Pinza per chiusura anelli ottone cilindri	003105	1	-
		Pinza per inserimento pistoncini cilindri	003106	1	-
		Forchetta premimolle per cilindri a profilo europeo	003007	1	-
Forchetta premimolle per cilindri a profilo U.K.		003082	1	-	1
	Forchetta premimolle per cilindri scandinavi	003079	1	-	1
		Calibro lettura chiavi	003107	1	-

Code
 Confezione
 singola
 Confezione
 multipla
 Min. ord.

F5 Cilindri preassemblati

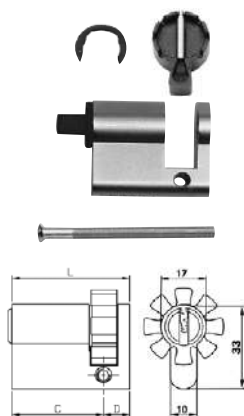

KIT 10 pezzi. Cilindro **MONOPROFILO EUROPEO NICHELATO**,

chiave 5 spine grande. Preassemblato con molle, controperni, tappi, camma DIN 8 posizioni, anello in acciaio e tappo in nylon.

Vite di fissaggio. Cilindretto da ordinare a parte.

L	C + D			
L mm 40	(30+10)	820930109..SS	1	10 10
L mm 45	(35+10)	820935109..SS	1	10 10
L mm 50	(40+10)	820940109..SS	1	10 10
L mm 55	(45+10)	820945109..SS	1	10 10
L mm 60	(50+10)	820950109..SS	1	10 10
L mm 65	(55+10)	820955109..SS	1	10 10
L mm 70	(60+10)	820960109..SS	1	10 10
L mm 75	(65+10)	820965109..SS	1	10 10
L mm 80	(70+10)	820970109..SS	1	10 10
L mm 90	(80+10)	820980109..SS	1	10 10
L mm 100	(90+10)	820990109..SS	1	10 10
L mm 105	(95+10)	820995109..SS	1	10 10

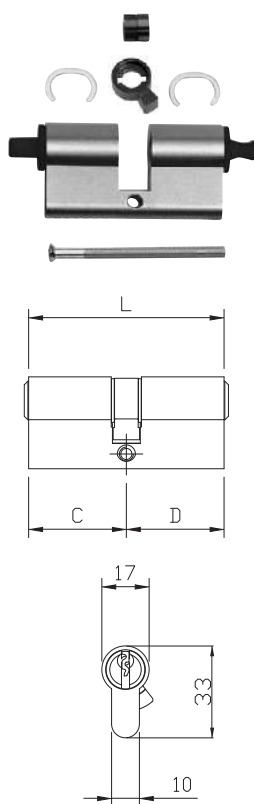

KIT 10 pezzi. Cilindro **A DOPPIO PROFILO EUROPEO NICHELATO**,

chiave 5 spine grande. Preassemblato con molle, controperni, tappi, snodino, camma DIN 30°, anelli in ottone e tappi in nylon.

Vite di fissaggio. Cilindretti da ordinare a parte.

L	C + D			
L mm 60	(30+30)	820930309..SS	1	10 10
L mm 65	(30+35)	820930359..SS	1	10 10
L mm 70	(30+40)	820930409..SS	1	10 10
	(35+35)	820935359..SS	1	10 10
L mm 75	(30+45)	820930459..SS	1	10 10
	(35+40)	820935409..SS	1	10 10
L mm 80	(30+50)	820930509..SS	1	10 10
	(35+45)	820935459..SS	1	10 10
	(40+40)	820940409..SS	1	10 10
L mm 85	(30+55)	820930559..SS	1	10 10
	(35+50)	820935509..SS	1	10 10
	(40+45)	820940459..SS	1	10 10
L mm 90	(30+60)	820930609..SS	1	10 10
	(35+55)	820935559..SS	1	10 10
	(40+50)	820940509..SS	1	10 10
	(45+45)	820945459..SS	1	10 10
L mm 95	(30+65)	820930659..SS	1	10 10
	(35+60)	820935609..SS	1	10 10
	(40+55)	820940559..SS	1	10 10
L mm 100	(30+70)	820930709..SS	1	10 10
	(35+65)	820935659..SS	1	10 10
	(40+60)	820940609..SS	1	10 10
	(50+50)	820950509..SS	1	10 10
L mm 105	(30+75)	820930759..SS	1	10 10
	(50+55)	820950559..SS	1	10 10
L mm 110	(30+80)	820930809..SS	1	10 10
	(50+60)	820950609..SS	1	10 10
L mm 120	(65+55)	820965559..SS	1	10 10

Code
 Confezione
 singola
 Confezione
 multipla
 Min. ord.

F5 Componenti specifici

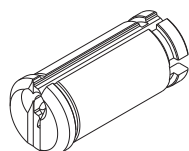

KIT 10 pezzi. Cilindretto in ottone nichelato
per cilindri a profilo europeo e U.K.

lato chiave da 30 mm	0045259	10	-	1
lato chiave da 35 mm	0045309	10	-	1
lato chiave da 40 mm	0045359	10	-	1
lato chiave da 45 mm	0045409	10	-	1
lato chiave da 50 mm	0045459	10	-	1
lato chiave da 55 mm	0045509	10	-	1
lato chiave da 60 mm	0045559	10	-	1
lato chiave da 65 mm	0045609	10	-	1
lato chiave da 70 mm	0045659	10	-	1
lato chiave da 75 mm	0045709	10	-	1
lato chiave da 80 mm	0045759	10	-	1
lato chiave da 90 mm	0045859	10	-	1
lato chiave da 95 mm	0045909	10	-	1

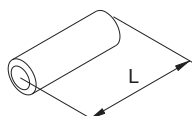

KIT 10 pezzi. Distanziale per cilindri a profilo europeo.

L=5 mm	003211	10	-	1
L=10 mm	003212	10	-	1
L=15 mm	003213	10	-	1
L=20 mm	003214	10	-	1
L=25 mm	003215	10	-	1
L=30 mm	003216	10	-	1
L=35 mm	003217	10	-	1
L=40 mm	003218	10	-	1

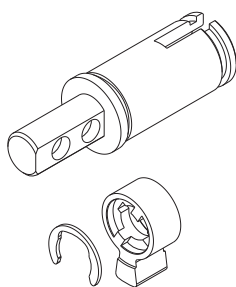

KIT 10 pezzi. Cilindretto per lato pomolo in ottone nichelato
per cilindri a profilo europeo. **Codolo lungo 16 mm.** Camma **DIN 30°**
e anello elastico in dotazione.

lato pomolo 30 mm	003191	10	-	1
lato pomolo 35 mm	003192	10	-	1
lato pomolo 40 mm	003193	10	-	1
lato pomolo 45 mm	003194	10	-	1
lato pomolo 50 mm	003195	10	-	1
lato pomolo 60 mm	003203	10	-	1
lato pomolo 65 mm	003204	10	-	1
lato pomolo 80 mm	003205	10	-	1

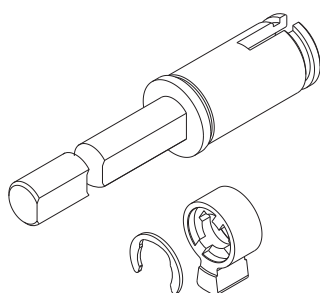

KIT 10 pezzi. Cilindretto per lato pomolo in ottone nichelato
per cilindri a profilo europeo. **Codolo lungo 75 mm.** Camma **DIN 30°**
e anello elastico in dotazione.

lato pomolo 30 mm	003186	10	-	1
--------------------------	---------------	----	---	---

Componenti

F5 Componenti specifici

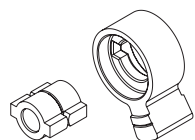

	Code	Confezione singola	Confezione multipla	Min. ord.
KIT 10 pezzi. Snodino e camma DIN 30° per cilindri a profilo europeo.	003250	10	-	1

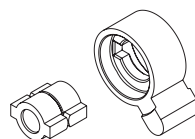

KIT 10 pezzi. Snodino e camma ISEO 45° per cilindri ovali U.K.	003270	10	-	1
--	---------------	----	---	---

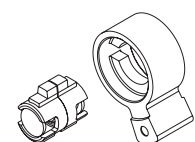

KIT 10 pezzi. Snodino e camma DIN 30° per cilindri doppia funzione.				
cilindro 30+30 mm	0033210	10	-	1
cilindro 30+35 mm	0033211	10	-	1
cilindro 35+35 mm	0033212	10	-	1

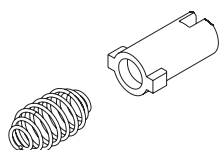

KIT 10 pezzi. Snodino e molla per kit pomolo.				
lato chiave 30 mm	003196	10	-	1
lato chiave 35 mm	003197	10	-	1
lato chiave 40 mm	003198	10	-	1
lato chiave 45 mm	003199	10	-	1
lato chiave 50 mm	003200	10	-	1
lato chiave 55 mm	003201	10	-	1
lato chiave 60 mm	003202	10	-	1
lato chiave 65 mm	003255	10	-	1

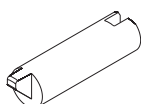

KIT 10 pezzi. Prolunga lato chiave per snodino pomolo.	003295	10	-	1
---	---------------	----	---	---

F5 Tabella componenti per cilindro

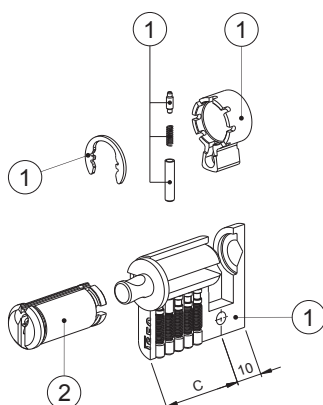

Cilindro monoprofilo.			Lato C Side C	
	Misura cilindro Cylinder length	Cilindro preassemblato Preassembled cylinder	Cilindretto Plug	
			Misura Length	Codice Code
	C+10	Codice Code	Misura Length	Codice Code
	30+10	82093010*	30	004525*
	35+10	82093510*	35	004530*
	40+10	82094010*	40	004535*
	50+10	82095010*	50	004545*
	55+10	82095510*	55	004550*
	60+10	82096010*	60	004555*
	65+10	82096510*	65	004560*
	70+10	82097010*	70	004565*
	80+10	82098010*	80	004575*
	90+10	82099010*	90	004585*
	95+10	82099510*	95	004590*

F5 Tabella componenti per cilindro

Cilindro doppio profilo.

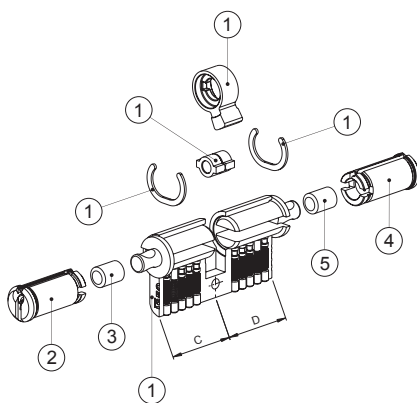

Misura cilindro Cylinder length	Lato C Side C										Lato D Side D			
	(1)	(2)		(3)		(4)		(5)						
	Cilindro preassemblato Preassembled cylinder	Cilindretto Plug		Distanziatore Extension		Cilindretto Plug		Distanziatore Extension						
C+D	Codice Code	Misura Length	Codice Code	mm	Codice Code	Misura Length	Codice Code	mm	Codice Code					
30+30	82093030*	30	004525*	---	---	30	004525*	---	---					
30+35	82093035*	30	004525*	---	---	35	004530*	5	003211					
30+40	82093040*	30	004525*	---	---	40	004535*	10	003212					
30+45	82093045*	30	004525*	---	---	45	004540*	15	003213					
30+50	82093050*	30	004525*	---	---	50	004545*	20	003214					
30+55	82093055*	30	004525*	---	---	55	004550*	25	003215					
30+60	82093060*	30	004525*	---	---	60	004555*	30	003216					
30+65	82093065*	30	004525*	---	---	65	004560*	35	003217					
30+70	82093070*	30	004525*	---	---	70	004565*	40	003218					
30+75	82093075*	30	004525*	---	---	75	004570*	15+30	003213+003216					
30+80	82093080*	30	004525*	---	---	80	004575*	25+25	003215+003215					
35+35	82093535*	35	004530*	5	003211	35	004530*	5	003211					
35+40	82093540*	35	004530*	5	003211	40	004535*	10	003212					
35+45	82093545*	35	004530*	5	003211	45	004540*	15	003213					
35+50	82093550*	35	004530*	5	003211	50	004545*	20	003214					
35+55	82093555*	35	004530*	5	003211	55	004550*	25	003215					
35+60	82093560*	35	004530*	5	003211	60	004555*	30	003216					
35+65	82093565*	35	004530*	5	003211	65	004560*	35	003217					
40+40	82094040*	40	004535*	10	003212	40	004535*	10	003212					
40+45	82094045*	40	004535*	10	003212	45	004540*	15	003213					
40+50	82094050*	40	004535*	10	003212	50	004545*	20	003214					
40+55	82094055*	40	004535*	10	003212	55	004550*	25	003215					
40+60	82094060*	40	004535*	10	003212	60	004555*	30	003216					
45+45	82094545*	45	004540*	15	003213	45	004540*	15	003213					
50+50	82095050*	50	004545*	20	003214	50	004545*	20	003214					
50+55	82095055*	50	004545*	20	003214	55	004550*	25	003215					
50+60	82095060*	50	004545*	20	003214	60	004555*	30	003216					
65+55	82096555*	65	004560*	35	003217	55	004550*	25	003215					

Cilindro doppia funzione.

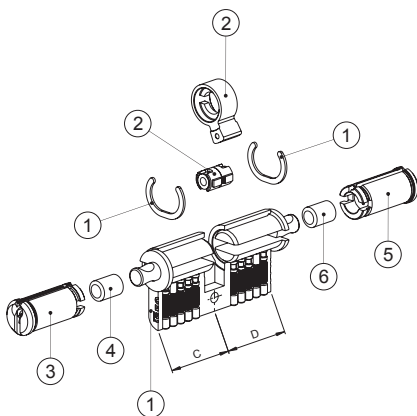



Misura cilindro Cylinder length	Lato C Side C										Lato D Side D			
	(1)	(2)		(3)		(4)		(5)		(6)				
	Cilindro preassemblato Preassembled cylinder	Kit snodino doppia funzione Double kit function		Cilindretto Plug		Distanziatore Extension		Cilindretto Plug		Distanziatore Extension				
C+D	Codice Code	Misura Length	Codice Code	Misura Length	Codice Code	mm	Codice Code	Misura Length	Codice Code	mm	Codice Code			
30+30	82093030*	30+30	0033210	30	004525*	---	---	30	004525*	---	---			
30+35	82093035*	30+35	0033211	30	004525*	---	---	35	004530*	---	---			
30+40	82093040*	30+35	0033211	30	004525*	---	---	40	004535*	5	003211			
30+45	82093045*	30+35	0033211	30	004525*	---	---	45	004540*	10	003212			
30+50	82093050*	30+35	0033211	30	004525*	---	---	50	004545*	15	003213			
30+55	82093055*	30+35	0033211	30	004525*	---	---	55	004550*	20	003214			
30+60	82093060*	30+35	0033211	30	004525*	---	---	60	004555*	25	003215			
30+65	82093065*	30+35	0033211	30	004525*	---	---	65	004560*	30	003216			
30+70	82093070*	30+35	0033211	30	004525*	---	---	70	004565*	35	003217			
30+75	82093075*	30+35	0033211	30	004525*	---	---	75	004570*	40	003218			
30+80	82093080*	30+35	0033211	30	004525*	---	---	80	004575*	15+30	003213+003216			
35+35	82093535*	35+35	0033212	35	004530*	---	---	35	004530*	---	---			
35+40	82093540*	35+35	0033212	35	004530*	---	---	40	004535*	5	003211			
35+45	82093545*	35+35	0033212	35	004530*	---	---	45	004540*	10	003212			
35+50	82093550*	35+35	0033212	35	004530*	---	---	50	004545*	15	003213			
35+55	82093555*	35+35	0033212	35	004530*	---	---	55	004550*	20	003214			
35+60	82093560*	35+35	0033212	35	004530*	---	---	60	004555*	25	003215			
35+65	82093565*	35+35	0033212	35	004530*	---	---	65	004560*	30	003216			
40+40	82094040*	35+35	0033212	40	004535*	5	003211	40	004535*	5	003211			
40+45	82094045*	35+35	0033212	40	004535*	5	003211	45	004540*	10	003212			
40+50	82094050*	35+35	0033212	40	004535*	5	003211	50	004545*	15	003213			
40+55	82094055*	35+35	0033212	40	004535*	5	003211	55	004550*	20	003214			
40+60	82094060*	35+35	0033212	40	004535*	5	003211	60	004555*	25	003215			
45+45	82094545*	35+35	0033212	45	004540*	10	003212	45	004540*	10	003212			
50+50	82095050*	35+35	0033212	50	004545*	15	003213	50	004545*	15	003213			
50+55	82095055*	35+35	0033212	50	004545*	15	003213	55	004550*	20	003214			
50+60	82095060*	35+35	0033212	50	004545*	15	003213	60	004555*	25	003215			
65+55	82096555*	35+35	0033212	65	004560*	30	003216	55	004550*	20	003214			

F5 Tabella componenti per cilindro

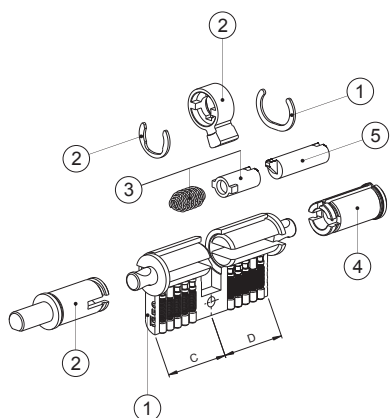

Cilindro predisposto pomolo.

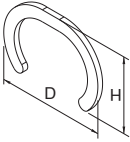
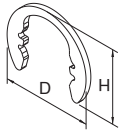
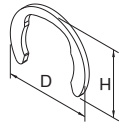
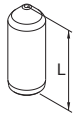
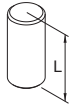
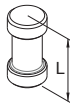





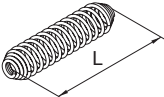

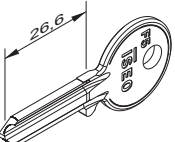
Misura cilindro Cylinder length	(1) Cilindro preassemblato Preassembled cylinder	Lato C Side C		Lato D Side D			
		(2) Kit pomolo Knob kit		(3) Kit snodino Clutch kit		(4) Cilindretto Plug	
		Misura Lenght	Codice Code	Misura Lenght	Codice Code	Misura Lenght	Codice Code
30+30	82093030*	30	003191 003186	30	003196	30	004525*
30+35	82093035*	30	003191 003186	35	003197	35	004530*
30+40	82093040*	30	003191 003186	40	003198	40	004535*
30+45	82093045*	30	003191 003186	45	003199	45	004540*
30+50	82093050*	30	003191 003186	50	003200	50	004545*
30+55	82093055*	30	003191 003186	55	003201	55	004550*
30+60	82093060*	30	003191 003186	60	003202	60	004555*
30+65	82093065*	30	003191 003186	65	003255	65	004560*
30+70	82093070*	30	003191 003186	45 +	003199 +	70	004565*
			003186	25	003295 (5)		
30+75	82093075*	30	003191 003186	50 +	003200 +	75	004570*
			003186	25	003295 (5)		
30+80	82093080*	30	003191 003186	55 +	003201 +	80	004575*
			003186	25	003295 (5)		
35+30	82093035*	35	003192	30	003196	30	004525*
35+35	82093535*	35	003192	35	003197	35	004530*
35+40	82093540*	35	003192	40	003198	40	004535*
35+45	82093545*	35	003192	45	003199	45	004540*
35+50	82093550*	35	003192	50	003200	50	004545*
40+30	82093040*	40	003193	30	003196	30	004525*
40+40	82094040*	40	003193	40	003198	40	004535*
40+45	82094045*	40	003193	45	003199	45	004540*
40+50	82094050*	40	003193	50	003200	50	004545*
40+55	82094055*	40	003193	55	003201	55	004550*
45+30	82093045*	45	003194	30	003196	30	004525*
45+35	82093545*	45	003194	35	003197	35	004530*
45+45	82094545*	45	003194	45	003199	45	004540*
50+40	82094050*	50	003195	40	003198	40	004535*
50+50	82095050*	50	003195	50	003200	50	004545*
50+55	82095055*	50	003195	55	003201	55	004550*
50+60	82095060*	50	003195	60	003202	60	004555*
60+30	82093060*	60	003203	30	003196	30	004525*
60+40	82094060*	60	003203	40	003198	40	004535*
60+45	82094560*	60	003203	45	003199	45	004540*
60+50	82095060*	60	003203	50	003200	50	004545*
65+55	82096555*	65	003204	55	003201	55	004550*
80+30	82093080*	80	003205	30	003196	30	004525*

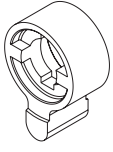
	Code	Confezione singola	Confezione multipla	Min. ord.
F5 Componenti specifici				
	KIT 250 pezzi. Anello di ritenuta cilindretto in ottone, per cilindri a profilo europeo. D=20 H=14 spessore 1 mm	0037001	250	- 1
	KIT 250 pezzi. Anello di ritenuta cilindretto con dentini di aggancio in acciaio, per cilindri a profilo europeo. Solo per cilindri da mm 56 - 61 D=15,6 H=12,2 spessore 1 mm	0037011	250	- 1
	KIT 250 pezzi. Anello di ritenuta cilindretto lato pomolo in acciaio, per cilindri a profilo europeo. D=15,5 H=12,2 spessore 1 mm	0037121	250	- 1
	KIT 1000 pezzi. Perno in ottone per cifratura cilindri e lucchetti IUSTUS			
	Ø2,8 x L=5,0 mm - salto 0	0032050	1000	- 1
	Ø2,8 x L=5,4 mm - salto 1	0032054	1000	- 1
	Ø2,8 x L=5,8 mm - salto 2	0032058	1000	- 1
	Ø2,8 x L=6,2 mm - salto 3	0032062	1000	- 1
	Ø2,8 x L=6,6 mm - salto 4	0032066	1000	- 1
	Ø2,8 x L=7,0 mm - salto 5	0032070	1000	- 1
	Ø2,8 x L=7,4 mm - salto 6	0032074	1000	- 1
	Ø2,8 x L=7,8 mm - salto 7	0032078	1000	- 1
	Ø2,8 x L=8,2 mm - salto 8	0032082	1000	- 1
	KIT 1000 pezzi. Controperno antigioco in ottone			
	Ø2,8 x L=3 mm	0033030	1000	- 1
	Ø2,8 x L=5 mm	0033050	1000	- 1
	KIT 1000 pezzi. Controperno antiscasso in ottone			
	Ø2,8 x L=3 mm	0034030	1000	- 1
	Ø2,8 x L=5 mm	0034050	1000	- 1
	KIT 1000 pezzi. Pastiglia in ottone per cilindri e lucchetti IUSTUS			
	Ø2,8 x L=0,8 mm - salto 2	0039008	1000	- 1
	Ø2,8 x L=1,2 mm - salto 3	0039012	1000	- 1
	Ø2,8 x L=1,6 mm - salto 4	0039016	1000	- 1
	Ø2,8 x L=2,0 mm - salto 5	0039020	1000	- 1
	Ø2,8 x L=2,4 mm - salto 6	0039024	1000	- 1
	Ø2,8 x L=2,8 mm - salto 7	0039028	1000	- 1
	Ø2,8 x L=3,2 mm - salto 8	0039032	1000	- 1

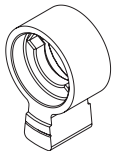
Componenti

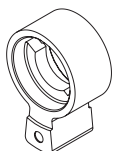
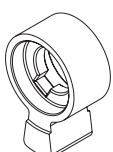
	Code	Confezione singola	Confezione multipla	Min. ord.
F5 Componenti specifici				
	KIT 1000 pezzi. Tappo conico in ottone per cilindri e lucchetti IUSTUS			
	Ø3,1 x L=3,2 mm	0035038	1000	- 1
	Ø3,1 x L=4,5 mm	0035049	1000	- 1
	KIT 1000 pezzi. Molla per cilindri F5 tondo, ovale, staccato e fisso.			
	Ø2,8 x L=7,3 mm	0038073	1000	- 1
	KIT 1000 pezzi. Molla per cilindri cilindri e lucchetti			
	Ø2,8 x L=13 mm	0038130	1000	- 1
	Kit 9 chiavi cifrato.	0202599	1	- 1
	KIT 100 pezzi. Chiave grezza in ottone nichelato 5 spine grande, profilo destro	020259	100	- 100

	Code	Confezione singola	Confezione multipla	Min. ord.
	KIT 10 pezzi. Camma DIN 8 posizioni per cilindri a profilo europeo, monoprofilo, F5 - F6 - F6 Extra - R6 - R7 Extra	003132	10	- 1
	KIT 100 pezzi. Camma ISEO per cilindri a profilo europeo, con pomolo, F5 - F6 - F6 Extra - R6 - R7 Extra	003150	100	- 1
	KIT 100 pezzi. Camma DIN 30° per cilindri a profilo europeo, con pomolo, F5 - F6 - F6 Extra - R6 - R7 Extra	003184	100	- 1
	KIT 100 pezzi. Camma DIN 30° per cilindri a profilo europeo F5 - F6 - F6 Extra	003153	100	- 1
	KIT 100 pezzi. Camma DIN 30° per cilindri a profilo europeo, monoprofilo, F5 - F6 - F6 Extra	003164	100	- 1
	KIT 100 pezzi. Camma DIN 30° per cilindri a profilo europeo, doppia funzione, F5 - F6 - F6 Extra	003189	100	- 1
	KIT 100 pezzi. Camma DIN 30° per cilindri a profilo europeo R6 - R7 Extra	003155	100	- 1
	KIT 100 pezzi. Camma DIN 30° per cilindri a profilo europeo, monoprofilo, R6 - R7 Extra	003157	100	- 1

Componenti

Componenti comuni

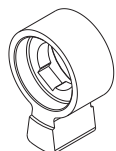

KIT 100 pezzi. Camma DIN 30° per cilindri a profilo europeo, doppia funzione **R6 - R7 Extra**

Code	Confezione singola	Confezione multipla	Min. ord.
003225	100	-	1



KIT 10 pezzi. Pomolo tondo SFACCETTATO Ø30 mm

Per cilindri predisposti pomolo. Grano di fissaggio incluso.

Ottone lucido verniciato	044177	1	10	1
Nichelato satinato	044179	1	10	1

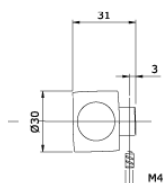
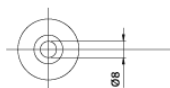

KIT 10 pezzi. Pomolo PIATTO 35 mm

Per cilindri predisposti pomolo. Grano di fissaggio incluso.

Ottone lucido verniciato	044167	1	10	1
Nichelato satinato	044169	1	10	1

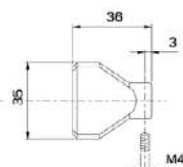
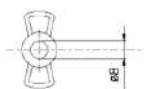

Componenti

lustus Aditus

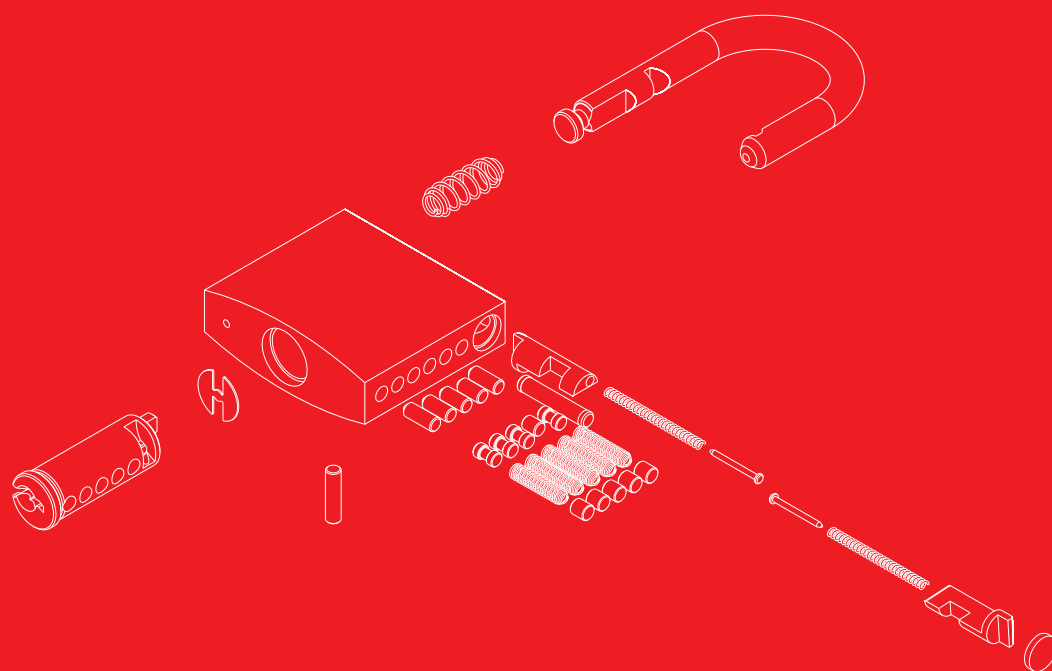

Code
 Confezione
 singola
 Confezione
 multipla
 Min. ord.

Lucchetti

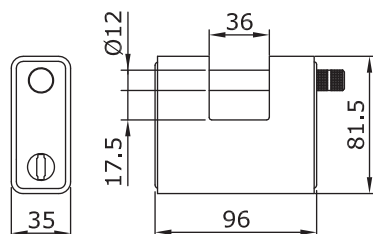

Lucchetto RETTANGOLARE BOXER, **CORAZZATO SU TUTTI I LATI**, per serranda. Corpo in zama contenuto in una corazza in acciaio carbonitrurato e cromato da mm 96. **PREDISPOSTO PER INSERIMENTO MONOPROFILO** a profilo europeo da mm 40 (30+10) camma sporgente. Stelo in acciaio INOX da Ø 12, zigrinatura per apertura. Bloccaggio stelo con sfera. **LUCE STELO mm 36 X 17,5**. A lucchetto aperto si può togliere la corazza per l'inserimento del cilindro. **Cilindro da ordinare separatamente.**



809909I 1 - 1

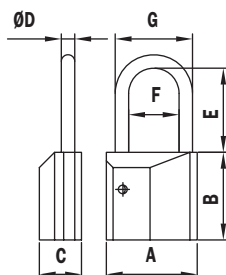

COD.	A	B	C	ØD	E	F	G
40006*****30	54	52	25	8	30	30	46
40006*****50	54	52	25	8	50	30	46

Lucchetto UNIVERSAL. PREDISPOSTO PER INSERIMENTO MONOPROFILO

a profilo europeo da mm 40 (30+10) camma sporgente. Corpo 54 mm in ottone nichelato satinato. Arco in acciaio da Ø 8, luce arco 30 mm o 50 mm **Cilindro da ordinare separatamente.**



Arco in acciaio carbonitrurato - Arco H= mm 30

No logo Iseo	40006000000030	1	-	1
ritenzione chiave solo ad arco bloccato - No logo Iseo	40006010000030	1	-	1
Logo Iseo	400060000001030	1	-	1
ritenzione chiave solo ad arco bloccato - Logo Iseo	400060100001030	1	-	1

Arco in acciaio INOX - Arco H= mm 30

No logo Iseo	400060000000130	1	-	1
ritenzione chiave solo ad arco bloccato - No logo Iseo	400060100000130	1	-	1
Logo Iseo	400060000001130	1	-	1
ritenzione chiave solo ad arco bloccato - Logo Iseo	400060100001130	1	-	1

Arco in acciaio INOX - Arco H= mm 50

No logo Iseo	400060000000150	1	-	1
ritenzione chiave solo ad arco bloccato - No logo Iseo	400060100000150	1	-	1
Logo Iseo	400060000001150	1	-	1
ritenzione chiave solo ad arco bloccato - Logo Iseo	400060100001150	1	-	1

Componenti



Lucchetti monoblocco premontati

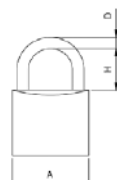

A	H	D
45	25	7
50	28	8
60	35	10
70	44	12

Lucchetto ad arco. **CORPO IN OTTONE.** Arco in acciaio cromato. Dischetto antiscasso. (Chiave grezza 020259).

Code	Confezione singola	Confezione multipla	Min. ord.
45 mm, 5 spine, arco 25 mm	800457P	1	10 10
50 mm, 5 spine, arco 28 mm	800507P	1	10 10
60 mm, 5 spine, arco 35 mm	800607P	1	10 10
70 mm, 5 spine, arco 44 mm	800707P	1	10 10

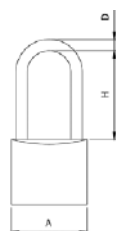

Lucchetto ad arco lungo. **CORPO IN OTTONE.** Arco in acciaio cromato. Dischetto antiscasso. (Chiave grezza 020259).

50 mm, 5 spine, arco 50 mm	802507P	1	10 10
-----------------------------------	----------------	---	-------

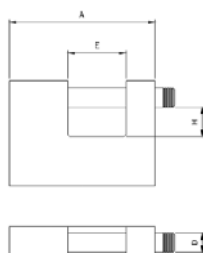

A	E	H	D
70	20	15	12
90	36	18	12

Lucchetto RETTANGOLARE per serranda. **CORPO IN OTTONE DA mm 70.**

Stelo in acciaio carbonitrurato e cromato, zigrinatura per apertura.

Bloccaggio stelo con sfera (Chiave grezza 020259).

LUCE STELO mm 20 X 15.	804707P	1	6 6
-------------------------------	----------------	---	-----

Lucchetto RETTANGOLARE per serranda. **CORPO IN OTTONE DA mm 90.**

Stelo in acciaio carbonitrurato e cromato, zigrinatura per apertura.

Bloccaggio stelo con sfera (Chiave grezza 020259).

LUCE STELO mm 36 X 18.	804907P	1	6 6
-------------------------------	----------------	---	-----

Code
 Confezione
 singola
 Confezione
 multipla
 Min. ord.

Componenti specifici

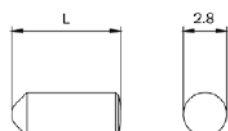

KIT 1000 pezzi. Perno in ottone per cifratura cilindri **F5** e **lucchetti**.

Ø2,8 x L=5,0 mm - salto 0	0032050	1000	-	1
Ø2,8 x L=5,4 mm - salto 1	0032054	1000	-	1
Ø2,8 x L=5,8 mm - salto 2	0032058	1000	-	1
Ø2,8 x L=6,2 mm - salto 3	0032062	1000	-	1
Ø2,8 x L=6,6 mm - salto 4	0032066	1000	-	1
Ø2,8 x L=7,0 mm - salto 5	0032070	1000	-	1
Ø2,8 x L=7,4 mm - salto 6	0032074	1000	-	1
Ø2,8 x L=7,8 mm - salto 7	0032078	1000	-	1
Ø2,8 x L=8,2 mm - salto 8	0032082	1000	-	1

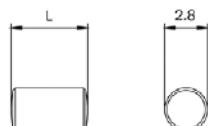

KIT 1000 pezzi. Controperno antigio per cilindro **F5**, **lucchetti: mm 40 - 50 - 60 - 70 e lucchetti per serranda mm 70 - 90.**

Ø2,8x L=5 mm	0033050	1000	-	1
--------------	----------------	------	---	---

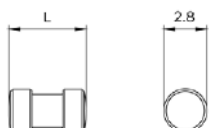

KIT 1000 pezzi. Controperno antiscasso in ottone per cilindro **F5** e **lucchetti: mm 40 - 50 - 60 - 70 e lucchetti per serranda mm 70 - 90.**

Ø2,8 x L=5 mm	0034050	1000	-	1
---------------	----------------	------	---	---

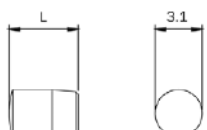

KIT 1000 pezzi. Tappo conico in ottone per cilindro **F5** e **lucchetto: mm 40 - 50 e lucchetto per serranda mm 70.**

Ø3,1 x L=4,5 mm	0035049	1000	-	1
-----------------	----------------	------	---	---

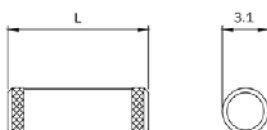

KIT 1000 pezzi. Tappo.

Per lucchetti ad arco da mm 60, mm 3,1x9,5	0035095	1000	-	1
---	----------------	------	---	---

Per lucchetti ad arco da mm 70 e lucchetti rettangolari da mm 90 mm 3,1x14,5	0035145	1000	-	1
---	----------------	------	---	---

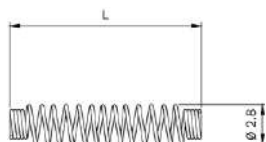

KIT 1000 pezzi. Molla per cilindri **F5**, **lucchetto: mm 40 - 50 - 60 - 70 e lucchetto per serranda mm 70 - 90.**

Ø2,8x L=13 mm	0038130	1000	-	1
---------------	----------------	------	---	---



**Serrature per
serramenti
metallici**



Multiblindo Emotion	2-6	Serie 5	2-214
es. code 2911*-2912*		Elettroserrature	es. code 52*-53*-510*-500*-38*
Multiblindo Easy	2-14	500	2-221
es. code 7A39*-7A32*-7A*-1A*		Serrature elettriche	es. code 52*-53*-510*-500*-38*
Multiblindo classic	2-32	Ferroglietto	2-223
es. code 7991*-7951*-7955*-7911*		es. code 315*-310*	
Performa	2-60	Portoncino	2-224
es. code 72*		es. code 48*-43*	
Top Exit	2-102	Porte in ferro e cancelli	2-226
es. code 707*-717*		es. code 66*-120*-14*-15*-77*-504*- 60* 61*-62*-63*	
Thesis 2.0	2-112	Serrande e basculanti	2-236
es. code 0750*-0751*-0760*-0780*		es. code 64*-109*	
Electa	2-150	Serrature multiuso	2-240
es. code 785*-781*-783*-782*-743*-713* 711*-714*		es. code 651*-653*	
Persiane	2-183	Chiusure per cabine elettriche	2-242
es. code 7833*-7834*-7820*-746*		es. code 818*-868*	
741N - 741A	2-185	Match	2-253
es. code 74*N*		es. code 56*-040*-033*	
Serrature per porte di vetro	2-189	Contropiastre	2-260
es. code 745*		es. code 038*-033*	
Montanti	2-190		
es. code 75*-76*-90*-30*			
Fascia	2-198		
es. code 96*-98*-55*-704*-70*-71*-72*			

Per serramenti in alluminio

Per serramenti in ferro



LEGENDA



Come leggere la certificazione UNI EN 12209:05

Classificazione per serrature meccaniche (chiusura laterale).



3	X	8	0	0	G	2	H	A	2	0
Categoria d'uso	Durabilità e carico sullo scrocco	Massa della porta e forza di chiusura	Idoneità all'impiego su porte tagliafuoco/antifumo	Sicurezza per le persone	Resistenza alla corrosione e alla temperatura	Sicurezza per i beni e resistenza alla foratura	Campo di applicazione della serratura sulla porta	Tipo di azionamento della chiave e della chiusura	Tipo di azionamento dell'ingegno maniglia	Identificazione della chiave

Categoria d'uso

Sono identificati tre gradi (esempio: grado 1 porte residenziali, grado 2 porte di uffici, grado 3 porte di edifici pubblici)

Durabilità e carico sullo scrocco

Sono identificati dodici gradi (esempio: grado A 50.000 cicli di prova e nessun carico sullo scrocco, grado X= 200.000 cicli di prova e 120 N carico sullo scrocco)

Massa della porta e forza di chiusura

Sono identificati nove gradi (esempio: grado 1 fino a 100 kg massa della porta e 50 N massimo forza di chiusura, grado 9 oltre 200 kg massa della porta e 15 N massimo forza di chiusura)

Idoneità all'impiego su porte tagliafuoco/antifumo

Sono identificati due gradi (esempio: grado 0 non idoneo per utilizzo su porte tagliafuoco/antifumo, grado 1 idoneo per utilizzo su porte tagliafuoco/antifumo)

Sicurezza per le persone

È identificato un solo grado di sicurezza: grado 0 nessun requisito di sicurezza

Resistenza alla corrosione e alla temperatura

Sono identificati otto gradi (esempio: grado 0 nessuna resistenza alla corrosione e nessun requisito di temperatura, grado G resistenza molto alta alla corrosione e temperatura da -20°C a +80°C)

Sicurezza per i beni e resistenza alla foratura

Sono identificati sette gradi (esempio: grado 1: minima sicurezza e nessuna resistenza alla foratura, grado 7 sicurezza molto alta con resistenza alla foratura)

Campo di applicazione della serratura sulla porta

Sono identificati quindici gradi (esempio: grado A serratura tipo infilare porta con cerniere o scorrevole, grado T serratura tipo applicare con cerniere o scorrevole controllata da chiave)

Tipo di azionamento della chiave e della chiusura

Sono identificati nove gradi (esempio: grado A serratura o ferroglietto a cilindro e chiusura manuale, grado H serratura senza azionamento chiave e chiusura automatica)

Tipo di azionamento dell'ingegno maniglia

Sono identificati cinque gradi (esempio: grado 0 serratura o ferroglietto senza ingegno maniglia, grado 4 serratura o ferroglietto per maniglia senza molla per carichi pesanti specificato dal fabbricante)

Identificazione della chiave

Sono identificati nove gradi (esempio: grado 0 nessun requisito, grado H minimo otto elementi di tenuta numero esteso di cifrature effettive)

Per maggiori dettagli consultare la norma UNI EN 12209:05



Come leggere la certificazione prEN 15685:09

**Classificazione per serrature
meccaniche (chiusura multipunto).**



3	X	8	A	0	G	7	3	1
Categoria d'uso	Durabilità e carico sullo scrocco	Massa della porta e forza di chiusura	Idoneità all'uso su porte tagliafuoco/antifumo	Identificazione della chiave	Resistenza alla corrosione e alla temperatura	Sicurezza dei punti di chiusura	Sicurezza dei punti anti separazione	Capacità di serraggio (Clenching point)

Categoria d'uso

Sono identificati tre gradi (esempio: grado 1: porte residenziali, grado 2 porte di uffici, grado 3 porte di edifici pubblici)

Durabilità e carico sullo scrocco

Sono identificati dieci gradi (esempio: grado A: 50.000 cicli di prova e nessun carico sullo scrocco, grado Z: 500.000 cicli di prova e 120 N carico sullo scrocco)

Massa della porta e forza di chiusura

Sono identificati dieci gradi (esempio: grado 1: fino a 100 kg massa della porta e 50 N massimo forza di chiusura, grado 9 oltre 200 kg massa della porta e 15 N massimo forza di chiusura)

Idoneità all'uso su porte tagliafuoco/antifumo

Sono identificati tre gradi (esempio: grado 0: non idoneo per utilizzo su porte tagliafuoco/antifumo, grado B idoneo per utilizzo su porte tagliafuoco/antifumo)

Identificazione della chiave

Sono identificati nove gradi (esempio: grado 0: nessun requisito, grado H minimo otto elementi di tenuta, numero esteso di cifrature effettive)

Resistenza alla corrosione e alla temperatura

Sono identificati otto gradi (esempio: grado 0: nessuna resistenza alla corrosione e nessun requisito di temperatura, grado G resistenza molto alta alla corrosione e temperatura da -25°C a +70°C)

Sicurezza dei punti di chiusura

Sono identificati otto gradi (esempio: grado 0: nessun requisito di sicurezza, grado 7 sicurezza molto alta con resistenza alla foratura)

Sicurezza dei punti anti separazione

Sono identificati otto gradi (esempio: grado 0: nessun punto di anti separazione, grado 7 sicurezza molto alta con resistenza alla foratura)

Capacità di serraggio (Clenching point)

Sono identificati cinque gradi (esempio: grado 0: non applicabile, grado 4 forza di schiacciamento = 120 N)



Multiblindo Emotion
Serratura
autorichiudente
motorizzata



Multiblindo Emotion

Combinazione perfetta fra comfort d'utilizzo e sicurezza in tutte le situazioni. La nuova serratura autorichiedente motorizzata è frutto della ricerca della Divisione ISEO Technology e rappresenta l'evoluzione elettronica di Multiblindo Easy.

Dall'esterno può essere gestita senza chiave né maniglia, ma con i più moderni sistemi elettronici di controllo accessi disponibili sul mercato: fingerscan, tastiera, transponder, codice personale.

Dall'interno si aziona elettronicamente in modo semplice ed immediato da una normale pulsantiera che permette la programmazione della chiusura con opzioni a scelta del cliente: Total, Light, Free.



È certificata

in base alle norme Europee EN14846:08 e prEN15685:09. Multiblindo eMotion garantisce un'elevata sicurezza anti-effrazione e antiscasso, in caso di blackout non perde la programmazione; non entra mai in conflitto con l'azione meccanica della chiave e della maniglia. E se necessario è manovrabile manualmente.

Esempio di certificazione: EN14846:2008



Feedback sonoro

Uno speciale sistema presidia lo stato della porta e invia segnali sonori di apertura e chiusura, programmabili dall'utente, che se lo desidera può anche escluderli totalmente.

Personalizzazione a tempo

Anche il tempo di cortesia è personalizzabile: l'utente può così decidere quanto tempo intercorrerà fra l'impulso d'apertura e la richiusura automatica della porta, in base alle sue esigenze.



Multiblindo eMotion ha tre opzioni che permettono di aprire in un attimo e al tempo stesso di scegliere che tipo di chiusura si desidera, in relazione alle esigenze di sicurezza in quel preciso momento. Viene gestita con l'azionamento di un comando elettronico che consente l'impostazione delle funzioni.

Total. Premendo il pulsante la porta si apre, emettendo contemporaneamente un segnale acustico. Quando si richiude, Multiblindo eMotion farà scattare automaticamente catenacci e scrocco: il feedback sonoro avviserà della chiusura totale. Sicurezza assoluta: nessuno potrà entrare, finché non si azionerà di nuovo il pulsante.

Light. Premendo il pulsante la porta si apre, emettendo contemporaneamente un segnale acustico. Quando si richiude, Multiblindo eMotion farà scattare automaticamente solo lo scrocco: un differente e più flessibile livello di sicurezza per una chiusura parziale e rapida.

Free. Con questa impostazione, Multiblindo eMotion mantiene catenacci e scrocco completamente retratti: la porta rimarrà sempre in stato di apertura libera, nella classica situazione di "fermo a giorno". Libertà assoluta: sia dall'interno che dall'esterno si potrà accedere liberamente, fino a quando non verrà effettuata una nuova impostazione.

Direzione di apertura delle porte.

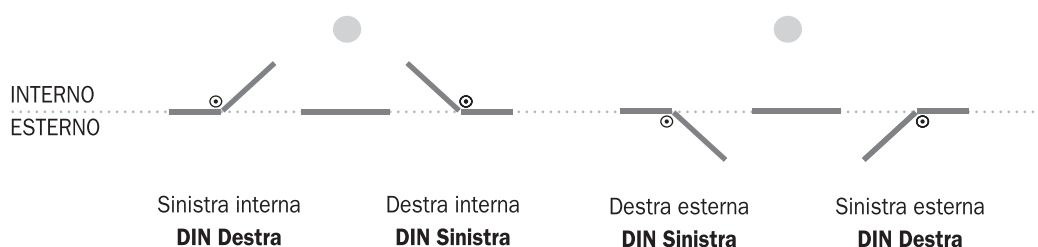



Multiblindo Emotion

CLASSE
C

VdS Zertifikat
über die
Anerkennung
VON
Bauteilen und Systemen

Hersteller:
Iseo Serrature s.p.a.
Via S. Girolamo 13
IT-25055 Poggio (DS)

Prüfnummer (V)	Prüfart der Bauteile	Datums von	Datums bis
M 110351	4	06.11.2010	06.11.2014

Objekt der Anerkennung:
Zylinderschloss - Klasse C
Baureihe Multiblindo

Normenreferenz:
als mechanische Sicherungsrichtung

Anerkennungsbegründung:
VdS 2344 : 2005-12, Verfahren für die Prüfung, Anerkennung und Konformitätsbewertung von Geräten, Bauteilen und Systemen der Brandschutz- und Sicherungstechnik
VdS 2841 : 2005-12, Durchführung von Produktüberwachungen
VdS 2201 : 2004-02, Richtlinien für mechanische Sicherungsrichtungen, Zylinderschlösser, Anforderungen und Prüfmethoden
DIN 18 251-3 : 2002-11, Schlösser, Einsteckschlösser als Mehrfachverriegelung

Köln, dem 10. Dezember 2010

Schlegel
Leiter des Zertifikatsamtes

Iseo
Leiter des Zertifikatsamtes

VdS Zertifikatsamt
Zertifizierungsamt
Bismarckstr. 14
D-50123 Köln
Ein Unternehmen des Konzerns
VdS Schadenverhütung GmbH
Geschäftsbereich VdS Zertifikatsamt
Für alle Bereiche Brandschutz und
Sicherungstechnik von der
Qualitätssicherung bis zur
Technik (BCTech)

VDS è un Istituto tedesco indipendente. Un certificato di VDS dà ai consumatori commerciali e privati un aiuto importante di orientamento nella distinzione di prodotti e servizi di alta qualità da quelli di qualità mediocre. ISEO Serrature con la famiglia Multiblindo ha ottenuto il certificato di sicurezza più alto, la **CLASSE C**.



Code

Confezione
singola

Confezione
multipla

Min. ord.

Multiblindo Emotion Interasse 92 mm

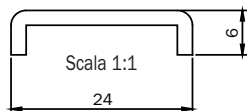

Frontale a U mm 2300x24x6 in acciaio INOX. Entrata mm 35 DIN DX	7A3600352.D	1	-	1
Frontale a U mm 2300x24x6 in acciaio INOX. Entrata mm 40 DIN DX	7A3600402.D	1	-	1
Frontale a U mm 2300x24x6 in acciaio INOX. Entrata mm 45 DIN DX	7A3600452.D	1	-	1
Frontale a U mm 2300x24x6 in acciaio INOX. Entrata mm 50 DIN DX	7A3600502.D	1	-	1
Frontale a U mm 2300x24x6 in acciaio INOX. Entrata mm 55 DIN DX	7A3600552.D	1	-	1
Frontale a U mm 2300x24x6 in acciaio INOX. Entrata mm 60 DIN DX	7A3600602.D	1	-	1
Frontale a U mm 2300x24x6 in acciaio INOX. Entrata mm 65 DIN DX	7A3600652.D	1	-	1
Frontale a U mm 2300x24x6 in acciaio INOX. Entrata mm 35 DIN SX	7A3600352.S	1	-	1
Frontale a U mm 2300x24x6 in acciaio INOX. Entrata mm 40 DIN SX	7A3600402.S	1	-	1
Frontale a U mm 2300x24x6 in acciaio INOX. Entrata mm 45 DIN SX	7A3600452.S	1	-	1
Frontale a U mm 2300x24x6 in acciaio INOX. Entrata mm 50 DIN SX	7A3600502.S	1	-	1
Frontale a U mm 2300x24x6 in acciaio INOX. Entrata mm 55 DIN SX	7A3600552.S	1	-	1
Frontale a U mm 2300x24x6 in acciaio INOX. Entrata mm 60 DIN SX	7A3600602.S	1	-	1
Frontale a U mm 2300x24x6 in acciaio INOX. Entrata mm 65 DIN SX	7A3600652.S	1	-	1

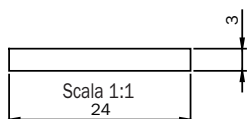

Frontale piatto mm 2300x24x3 in acciaio INOX. Entrata mm 35 DIN DX	7A3610352.D	1	-	1
Frontale piatto mm 2300x24x3 in acciaio INOX. Entrata mm 40 DIN DX	7A3610402.D	1	-	1
Frontale piatto mm 2300x24x3 in acciaio INOX. Entrata mm 45 DIN DX	7A3610452.D	1	-	1
Frontale piatto mm 2300x24x3 in acciaio INOX. Entrata mm 50 DIN DX	7A3610502.D	1	-	1
Frontale piatto mm 2300x24x3 in acciaio INOX. Entrata mm 55 DIN DX	7A3610552.D	1	-	1
Frontale piatto mm 2300x24x3 in acciaio INOX. Entrata mm 60 DIN DX	7A3610602.D	1	-	1
Frontale piatto mm 2300x24x3 in acciaio INOX. Entrata mm 65 DIN DX	7A3610652.D	1	-	1
Frontale piatto mm 2300x24x3 in acciaio INOX. Entrata mm 35 DIN SX	7A3610352.S	1	-	1
Frontale piatto mm 2300x24x3 in acciaio INOX. Entrata mm 40 DIN SX	7A3610402.S	1	-	1
Frontale piatto mm 2300x24x3 in acciaio INOX. Entrata mm 45 DIN SX	7A3610452.S	1	-	1
Frontale piatto mm 2300x24x3 in acciaio INOX. Entrata mm 50 DIN SX	7A3610502.S	1	-	1
Frontale piatto mm 2300x24x3 in acciaio INOX. Entrata mm 55 DIN SX	7A3610552.S	1	-	1
Frontale piatto mm 2300x24x3 in acciaio INOX. Entrata mm 60 DIN SX	7A3610602.S	1	-	1
Frontale piatto mm 2300x24x3 in acciaio INOX. Entrata mm 65 DIN SX	7A3610652.S	1	-	1



Alimentatore **230Vac - 12Vdc - 3A** **94403000E** 1 - 1



Passacavo flessibile da applicare L=300 - Apertura fino a 180° **94403010E** 1 - 1

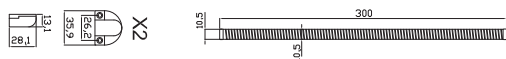

Passacavo flessibile da incasso L=260 - Apertura fino a 90° **94403110E** 1 - 1

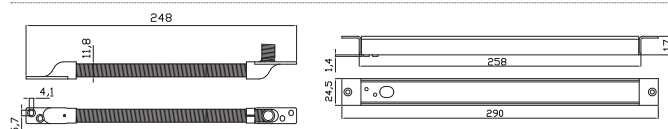



Multiblindo Emotion EXIT

La nuova serratura autorichiedente motorizzata Multiblindo eMotion EXIT con funzione antipanico ha tutte le caratteristiche della Multiblindo eMotion con l'aggiunta della barra di azionamento. È inoltre dotata di un microswitch in grado di rilevare lo stato dei catenacci. Dall'esterno può essere gestita senza chiave né maniglia, ma con i più moderni sistemi elettronici di controllo accessi disponibili sul mercato: fingerscan, tastiera, transponder, codice personale.

Dall'interno si aziona elettronicamente in modo semplice ed immediato con una normale pulsantiera che permette la programmazione della chiusura con opzioni a scelta del cliente: Total, Light, Free. Con la barra di azionamento antipanico si richiamano i catenacci e lo scrocco.



È certificata

secondo la norma EN 1125:08 in abbinamento alle relative contropiastre e alla barra di azionamento Pro EXIT, con la seguente classificazione:



Barra di azionamento Pro EXIT

Barra di azionamento antipanico alla quale può essere applicato un microswitch che permette di rilevare l'apertura di emergenza.

Con AntiGerm protezione antibatterica.



Personalizzazione a tempo

Anche il tempo di cortesia è personalizzabile: l'utente può così decidere quanto tempo intercorrerà fra l'impulso d'apertura e la richiusura automatica della porta, in base alle sue esigenze.

Multiblindo eMotion ha tre opzioni che permettono di aprire in un attimo e al tempo stesso di scegliere che tipo di chiusura si desidera, in relazione alle esigenze di sicurezza in quel preciso momento. Viene gestita con l'azionamento di un comando elettronico che consente l'impostazione delle funzioni.

Total. Premendo il pulsante la porta si apre, emettendo contemporaneamente un segnale acustico. Quando si richiude, Multiblindo eMotion farà scattare automaticamente catenacci e scrocco: il feedback sonoro avviserà della chiusura totale. Sicurezza assoluta: nessuno potrà entrare, finché non si azionerà di nuovo il pulsante.

Light. Premendo il pulsante la porta si apre, emettendo contemporaneamente un segnale acustico. Quando si richiude, Multiblindo eMotion farà scattare automaticamente solo lo scrocco: un differente e più flessibile livello di sicurezza per una chiusura parziale e rapida.

Free. Con questa impostazione, Multiblindo eMotion mantiene catenacci e scrocco completamente retratti: la porta rimarrà sempre in stato di apertura libera, nella classica situazione di "fermo a giorno". Libertà assoluta: sia dall'interno che dall'esterno si potrà accedere liberamente, fino a quando non verrà effettuata una nuova impostazione.



Code

Confezione
singola

Confezione
multipla

Min. ord.

Multiblindo Emotion EXIT Interasse 92 mm

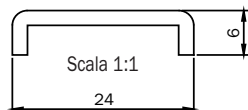

Frontale a U mm 2300x24x6 in acciaio INOX. Entrata mm 35 DIN DX	7A37003521D.A	1	-	1
Frontale a U mm 2300x24x6 in acciaio INOX. Entrata mm 40 DIN DX	7A37004021D.A	1	-	1
Frontale a U mm 2300x24x6 in acciaio INOX. Entrata mm 45 DIN DX	7A37004521D.A	1	-	1
Frontale a U mm 2300x24x6 in acciaio INOX. Entrata mm 50 DIN DX	7A37005021D.A	1	-	1
Frontale a U mm 2300x24x6 in acciaio INOX. Entrata mm 55 DIN DX	7A37005521D.A	1	-	1
Frontale a U mm 2300x24x6 in acciaio INOX. Entrata mm 60 DIN DX	7A37006021D.A	1	-	1
Frontale a U mm 2300x24x6 in acciaio INOX. Entrata mm 65 DIN DX	7A37006521D.A	1	-	1
Frontale a U mm 2300x24x6 in acciaio INOX. Entrata mm 35 DIN SX	7A37003521S.A	1	-	1
Frontale a U mm 2300x24x6 in acciaio INOX. Entrata mm 40 DIN SX	7A37004021S.A	1	-	1
Frontale a U mm 2300x24x6 in acciaio INOX. Entrata mm 45 DIN SX	7A37004521S.A	1	-	1
Frontale a U mm 2300x24x6 in acciaio INOX. Entrata mm 50 DIN SX	7A37005021S.A	1	-	1
Frontale a U mm 2300x24x6 in acciaio INOX. Entrata mm 55 DIN SX	7A37005521S.A	1	-	1
Frontale a U mm 2300x24x6 in acciaio INOX. Entrata mm 60 DIN SX	7A37006021S.A	1	-	1
Frontale a U mm 2300x24x6 in acciaio INOX. Entrata mm 65 DIN SX	7A37006521S.A	1	-	1

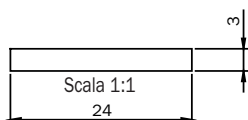

Frontale piatto mm 2300x24x3 in acciaio INOX. Entrata mm 35 DIN DX	7A37103521D.A	1	-	1
Frontale piatto mm 2300x24x3 in acciaio INOX. Entrata mm 40 DIN DX	7A37104021D.A	1	-	1
Frontale piatto mm 2300x24x3 in acciaio INOX. Entrata mm 45 DIN DX	7A37104521D.A	1	-	1
Frontale piatto mm 2300x24x3 in acciaio INOX. Entrata mm 50 DIN DX	7A37105021D.A	1	-	1
Frontale piatto mm 2300x24x3 in acciaio INOX. Entrata mm 55 DIN DX	7A37105521D.A	1	-	1
Frontale piatto mm 2300x24x3 in acciaio INOX. Entrata mm 60 DIN DX	7A37106021D.A	1	-	1
Frontale piatto mm 2300x24x3 in acciaio INOX. Entrata mm 65 DIN DX	7A37106521D.A	1	-	1
Frontale piatto mm 2300x24x3 in acciaio INOX. Entrata mm 35 DIN SX	7A37103521S.A	1	-	1
Frontale piatto mm 2300x24x3 in acciaio INOX. Entrata mm 40 DIN SX	7A37104021S.A	1	-	1
Frontale piatto mm 2300x24x3 in acciaio INOX. Entrata mm 45 DIN SX	7A37104521S.A	1	-	1
Frontale piatto mm 2300x24x3 in acciaio INOX. Entrata mm 50 DIN SX	7A37105021S.A	1	-	1
Frontale piatto mm 2300x24x3 in acciaio INOX. Entrata mm 55 DIN SX	7A37105521S.A	1	-	1
Frontale piatto mm 2300x24x3 in acciaio INOX. Entrata mm 60 DIN SX	7A37106021S.A	1	-	1
Frontale piatto mm 2300x24x3 in acciaio INOX. Entrata mm 65 DIN SX	7A37106521S.A	1	-	1



Multiblindo Easy

**Serratura
autorichiucente**



Multiblando Easy

È una Multiblando a tutti gli effetti: stesso livello di sicurezza, uguali dimensioni e stessi ingombri, intercambiabile con la classica Multiblando ISEO. È però una Multiblando del tutto nuova, **concepita con 3 diverse funzionalità impostabili dall'utente**. Multiblando Easy presuppone l'applicazione esterna di un pomolo fisso o di un maniglione perchè l'installazione di una maniglia "classica" consentirebbe l'apertura della porta.



È progettata e testata

secondo la norma europea prEN 15685. Resiste allo sfondamento laterale di una spinta superiore a 1.000 kg ed ad un carico frontale superiore ai 600 kg. Resiste per più di 240 ore, alla corrosione in ambiente salino.

Durata: superiore a 200.000 cicli d'apertura e chiusura con carico sull'anta di 120N.

Esempio di certificazione: serratura Multiblando Easy, modelli 7A32 - 7A34 - 7A36 - 7A38



Chiusura

Avviene in modo automatico: accostando l'anta al battente, si ottiene la messa in sicurezza della stessa mediante la fuoriuscita dello scrocco e dei 3 catenacci. La modalità operativa può essere variata dall'utente in ogni momento mediante il selettore posto sul frontale della serratura. Un particolare dispositivo brevettato consente la fuoriuscita dei catenacci dalle casse solo quando lo scrocco si è impegnato nella contropiastra per almeno 3 mm. Con l'anta trattenuta dallo scrocco in posizione di perfetto allineamento si assicurano le migliori condizioni per il libero movimento dei catenacci.



Apertura

Apertura dall'esterno: con un giro di chiave nel senso di apertura si richiamano i catenacci e con un ulteriore quarto di giro si richiama lo scrocco.

Apertura dall'interno: con un giro di chiave nel senso di apertura si richiamano i catenacci e con un ulteriore quarto di giro si richiama lo scrocco. Con la rotazione della maniglia di 45° si richiamano i catenacci e lo scrocco.

Esclusione della maniglia

Con un giro di chiave nel senso di chiusura si esclude il funzionamento della maniglia interna. Con un giro di chiave nel senso contrario si ripristina il funzionamento. Per evitare usi impropri o accidentali, l'operazione di esclusione della maniglia può essere eseguita esclusivamente quando i catenacci sono in posizione di completa chiusura. Con questa operazione viene automaticamente assicurato che:

- la chiusura automatica dei catenacci è avvenuta in modo completo.
- l'asta che comanda i catenacci è stata bloccata (l'attacco ad un CATENACCIO non ha riflessi negativi sugli altri).

Sotto l'aspetto della security l'esclusione della maniglia ha lo scopo di impedire l'apertura dall'interno se richiesta, o dall'esterno nel caso di un eventuale scasso sulla porta (ad esempio porte vetrate).

Sotto l'aspetto della safety si ha un maggiore controllo sull'uscita.



Total "0" Chiusura totale e automatica di catenacci e scrocco



Light "1" Chiusura limitata al solo scrocco



Free "2" Impostazione senza alcuna chiusura (permette di impostare la funzione JOUR / NUIT)



Multiblindo Easy

Nachweis einbruchhemmende Eigenschaften Prüfbericht 212 36 908		
Auftraggeber: Hörmann KG Eckhoehausen in der Bruchweide 2 80625 Nottulden		
Produkt: einbruchhemmende Tür mit festem Geländteil		
Bezeichnung: TopPreisse		
Außenmaß (H x B): 2300 mm x 2300 mm		
Material: Aluminium / Hörmann H20000, H21000, H25000		
Angebot: Schiebeschieber für Tür nach DIN 107		Widerstandsklasse 2
Kategorie: Klasse Pk A nach EN 260		
Vergleich: Automatisches Drehschließsystem mit Bolzen, Halbschloss, Typ I nach EN 1906, Typ II nach EN 1907, Typ III nach EN 1908, Typ IV nach EN 1909, Typ V nach EN 1910, Typ VI nach EN 1911, Typ VII nach EN 1912, Typ VIII nach EN 1913, Typ IX nach EN 1914, Typ X nach EN 1915, Typ XI nach EN 1916, Typ XII nach EN 1917, Typ XIII nach EN 1918, Typ XIV nach EN 1919, Typ XV nach EN 1920, Typ XVI nach EN 1921, Typ XVII nach EN 1922, Typ XVIII nach EN 1923, Typ XIX nach EN 1924, Typ XX nach EN 1925, Typ XXI nach EN 1926, Typ XXII nach EN 1927, Typ XXIII nach EN 1928, Typ XXIV nach EN 1929, Typ XXV nach EN 1930, Typ XXVI nach EN 1931, Typ XXVII nach EN 1932, Typ XXVIII nach EN 1933, Typ XXIX nach EN 1934, Typ XXX nach EN 1935		
Beschreibung: Gewicht der Montageanleitung der Firma Hörmann KG Eckhoehausen		Einbruchhemmung
Zustand: geschlossen, verriegelt und verschlossen		
Einbruchhemmung		Widerstandsklasse 2
<p>Die Herstellerfirma ist: Hörmann KG Eckhoehausen</p> <p>Die Herstellerfirma ist: Hörmann KG Eckhoehausen</p> <p>Die Herstellerfirma ist: Hörmann KG Eckhoehausen</p>		<p>Die Herstellerfirma ist: Hörmann KG Eckhoehausen</p> <p>Die Herstellerfirma ist: Hörmann KG Eckhoehausen</p> <p>Die Herstellerfirma ist: Hörmann KG Eckhoehausen</p>

La porta sottoposta al collaudo dall'Istituto Tedesco **IFT ROSENHEIM**, su cui è stata installata una serratura Multiblindo Easy, ha superato le prove di **CLASSE 2** della **NORMA EUROPEA DIN V ENV 1627**.

NORMA EUROPEA DIN V ENV 1627.

Tutte le serrature della serie MULTIBLINDO sono classificate **GRADO 7** del requisito di sicurezza **pr EN 15685**.

VDS Zertifikat
über die
Anerkennung
von
Bauteilen und Systemen

Mutter der Serraturung
Isen Serrature s.p.a.
Via S. Giovanni 13
IT-25055 Pisogne (BS)

Die Anerkennung
wurde erteilt für die angegebenen
Bauteile und Systeme
nach Prüfung der
Technischen Zeichnungen
nach Anlage 1
des VDS-Verfahrens
als mechanische
Sicherungseinrichtung
als mechanische
Sicherungseinrichtung

M 110357
Zylinderschloß - Klasse C
Haarlocke Multiblindo

VDS 2344 - 2005-12, Verfahren für die Prüfung, Anerkennung und Konformitätsbewertung von Geräten, Bauteilen und Systemen der Brandschutz- und Sicherheitstechnik

VDS 2841 - 2005-12, Durchführung von Produktüberwachungen

VDS 2201 - 2004-02, Richtlinien für mechanische Sicherungseinrichtungen, Zylinderschloßer, Ankerungen und Prüfmethoden

DIN 18 251-3 - 2002-11, Schloßer, Einsteckschlüssler als Mehrfachverriegelung



VDS è un Istituto tedesco indipendente. Un certificato di VDS dà ai consumatori commerciali e privati un aiuto importante di orientamento nella distinzione di prodotti e servizi di alta qualità da quelli di qualità mediocre. ISEO Serrature con la famiglia Multiblindo ha ottenuto il certificato di sicurezza più alto, la **CLASSE C**.

Direzione di apertura delle porte.

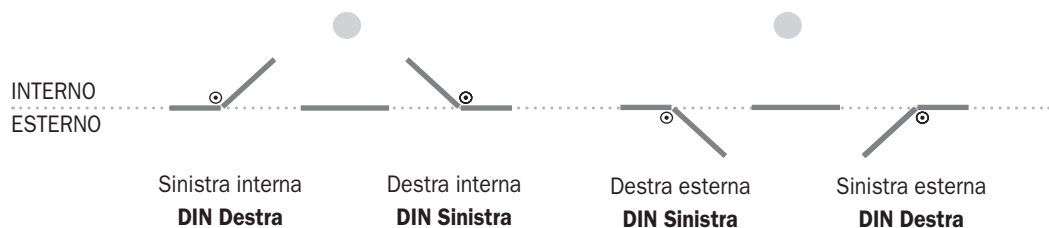



Code

Confezione
singola

Confezione
multipla

Min. ord.

Multiblindo Easy Interasse 92 mm

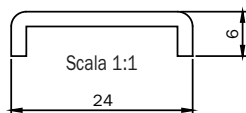

Frontale a U mm 1860x24x6 in acciaio INOX. Entrata mm 35 DIN DX	7A3201352.D	1	-	1
Frontale a U mm 1860x24x6 in acciaio INOX. Entrata mm 40 DIN DX	7A3201402.D	1	-	1
Frontale a U mm 1860x24x6 in acciaio INOX. Entrata mm 45 DIN DX	7A3201452.D	1	-	1
Frontale a U mm 1860x24x6 in acciaio INOX. Entrata mm 50 DIN DX	7A3201502.D	1	-	1
Frontale a U mm 1860x24x6 in acciaio INOX. Entrata mm 55 DIN DX	7A3201552.D	1	-	1
Frontale a U mm 1860x24x6 in acciaio INOX. Entrata mm 60 DIN DX	7A3201602.D	1	-	1
Frontale a U mm 1860x24x6 in acciaio INOX. Entrata mm 65 DIN DX	7A3201652.D	1	-	1

Frontale a U mm 1860x24x6 in acciaio INOX. Entrata mm 35 DIN SX	7A3201352.S	1	-	1
Frontale a U mm 1860x24x6 in acciaio INOX. Entrata mm 40 DIN SX	7A3201402.S	1	-	1
Frontale a U mm 1860x24x6 in acciaio INOX. Entrata mm 45 DIN SX	7A3201452.S	1	-	1
Frontale a U mm 1860x24x6 in acciaio INOX. Entrata mm 50 DIN SX	7A3201502.S	1	-	1
Frontale a U mm 1860x24x6 in acciaio INOX. Entrata mm 55 DIN SX	7A3201552.S	1	-	1
Frontale a U mm 1860x24x6 in acciaio INOX. Entrata mm 60 DIN SX	7A3201602.S	1	-	1
Frontale a U mm 1860x24x6 in acciaio INOX. Entrata mm 65 DIN SX	7A3201652.S	1	-	1

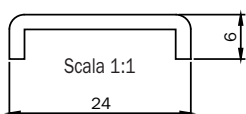

Frontale a U mm 2300x24x6 in acciaio INOX. Entrata mm 35 DIN DX	7A3200352.D	1	-	1
Frontale a U mm 2300x24x6 in acciaio INOX. Entrata mm 40 DIN DX	7A3200402.D	1	-	1
Frontale a U mm 2300x24x6 in acciaio INOX. Entrata mm 45 DIN DX	7A3200452.D	1	-	1
Frontale a U mm 2300x24x6 in acciaio INOX. Entrata mm 50 DIN DX	7A3200502.D	1	-	1
Frontale a U mm 2300x24x6 in acciaio INOX. Entrata mm 55 DIN DX	7A3200552.D	1	-	1
Frontale a U mm 2300x24x6 in acciaio INOX. Entrata mm 60 DIN DX	7A3200602.D	1	-	1
Frontale a U mm 2300x24x6 in acciaio INOX. Entrata mm 65 DIN DX	7A3200652.D	1	-	1

Frontale a U mm 2300x24x6 in acciaio INOX. Entrata mm 35 DIN SX	7A3200352.S	1	-	1
Frontale a U mm 2300x24x6 in acciaio INOX. Entrata mm 40 DIN SX	7A3200402.S	1	-	1
Frontale a U mm 2300x24x6 in acciaio INOX. Entrata mm 45 DIN SX	7A3200452.S	1	-	1
Frontale a U mm 2300x24x6 in acciaio INOX. Entrata mm 50 DIN SX	7A3200502.S	1	-	1
Frontale a U mm 2300x24x6 in acciaio INOX. Entrata mm 55 DIN SX	7A3200552.S	1	-	1
Frontale a U mm 2300x24x6 in acciaio INOX. Entrata mm 60 DIN SX	7A3200602.S	1	-	1
Frontale a U mm 2300x24x6 in acciaio INOX. Entrata mm 65 DIN SX	7A3200652.S	1	-	1

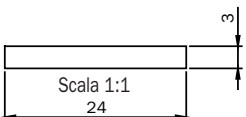

Frontale piatto mm 2300x24x3 in acciaio INOX. Entrata mm 35 DIN DX	7A3210352.D	1	-	1
Frontale piatto mm 2300x24x3 in acciaio INOX. Entrata mm 40 DIN DX	7A3210402.D	1	-	1
Frontale piatto mm 2300x24x3 in acciaio INOX. Entrata mm 45 DIN DX	7A3210452.D	1	-	1
Frontale piatto mm 2300x24x3 in acciaio INOX. Entrata mm 50 DIN DX	7A3210502.D	1	-	1
Frontale piatto mm 2300x24x3 in acciaio INOX. Entrata mm 60 DIN DX	7A3210602.D	1	-	1
Frontale piatto mm 2300x24x3 in acciaio INOX. Entrata mm 65 DIN DX	7A3210652.D	1	-	1

Frontale piatto mm 2300x24x3 in acciaio INOX. Entrata mm 35 DIN SX	7A3210352.S	1	-	1
Frontale piatto mm 2300x24x3 in acciaio INOX. Entrata mm 40 DIN SX	7A3210402.S	1	-	1
Frontale piatto mm 2300x24x3 in acciaio INOX. Entrata mm 45 DIN SX	7A3210452.S	1	-	1
Frontale piatto mm 2300x24x3 in acciaio INOX. Entrata mm 50 DIN SX	7A3210502.S	1	-	1
Frontale piatto mm 2300x24x3 in acciaio INOX. Entrata mm 55 DIN SX	7A3210552.S	1	-	1
Frontale piatto mm 2300x24x3 in acciaio INOX. Entrata mm 60 DIN SX	7A3210602.S	1	-	1
Frontale piatto mm 2300x24x3 in acciaio INOX. Entrata mm 65 DIN SX	7A3210652.S	1	-	1



Multiblindo Easy EXIT

Serratura autorichiudente Multiblindo Easy EXIT con funzione antipanico. Ha tutte le caratteristiche della Multiblindo Easy con l'aggiunta della barra di azionamento. Accostando la porta, il meccanismo di sincronizzazione permette la chiusura automatica di catenacci e scrocco, ma solo quando l'anta è perfettamente allineata. È dotata di un microswitch in grado di rilevare lo stato dei catenacci.



È certificata

secondo la norma EN 1125:08 in abbinamento alle relative contropiastre e alla barra di azionamento Pro EXIT, con la seguente classificazione:



Barra di azionamento Pro EXIT

Barra di azionamento antipanico alla quale può essere applicato un microswitch che permette di rilevare l'apertura di emergenza.
Con protezione antibatterica AntiGerm.



Chiusura

Avviene in modo automatico: accostando l'anta al battente, si ottiene la messa in sicurezza della stessa mediante la fuoriuscita dello scrocco e dei 3 catenacci. La modalità operativa può essere variata dall'utente in ogni momento mediante il selettore posto sul frontale della serratura. Un particolare dispositivo brevettato consente la fuoriuscita dei catenacci dalle casse solo quando lo scrocco si è impegnato nella contropiastre per almeno 3 mm. Con l'anta trattenuta dallo scrocco in posizione di perfetto allineamento si assicurano le migliori condizioni per il libero movimento dei catenacci.



Apertura

Apertura dall'esterno: con un giro di chiave nel senso di apertura si richiamano i catenacci e con un ulteriore quarto di giro si richiama lo scrocco.

Apertura dall'interno: con un giro di chiave nel senso di apertura si richiamano i catenacci e con un ulteriore quarto di giro si richiama lo scrocco. Con la barra di azionamento antipanico si richiamano i catenacci e lo scrocco.



Total "0" Chiusura totale e automatica di catenacci e scrocco



Light "1" Chiusura limitata al solo scrocco



Free "2" Impostazione senza alcuna chiusura
(permette di impostare la funzione GIORNO/ NOTTE)



Multiblindo Easy EXIT Interasse 92 mm

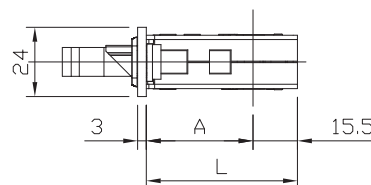
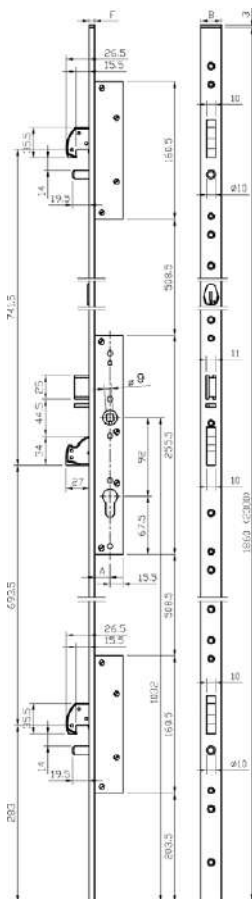
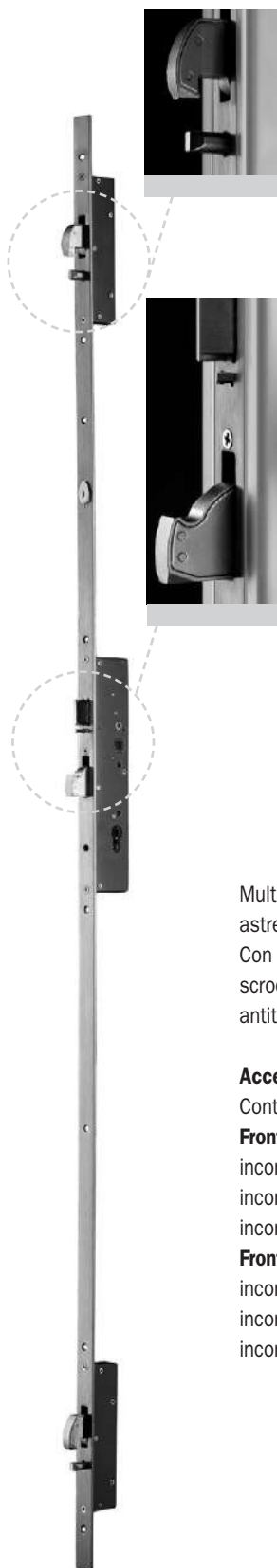

ENTRATA	A	L
35	32	47.5
40	37	52.5
45	42	57.5
50	47	62.5
55	52	67.5
60	57	72.5
65	62	77.5

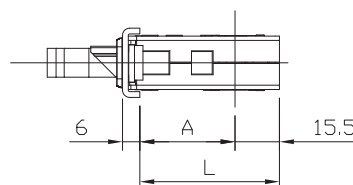

ENTRATA	A	L
35	28	43.5
40	33	48.5
45	38	53.5
50	43	58.5
55	48	63.5
60	53	68.5
65	58	73.5

Multiblindo Easy EXIT con funzione antipanico è costituita da Serratura MULTIPUNTO da infilare per montanti con relative contropiastre e la barra di azionamento Pro EXIT. Serratura centrale, interasse mm 92, cilindro a profilo europeo. **Con fermo a giorno.** Con microswitch in grado di rilevare lo stato dei catenacci. Scrocco destro o sinistro, **non reversibile**. Richiamo catenacci e scrocco con chiave o maniglia. CATENACCIO serratura e deviatori mandata mm 27, rivestiti con placche in acciaio carbonitrurato antitrapano e antitaglio. 2 terminali in nylon per la versione a U. Viti di fissaggio. Foglio istruzioni.

Accessori abbinabili:

Contropiastre

Frontale a U acciaio INOX 24x6:

incontri meccanici 033232 - 033233

incontri elettrici 033242 - 033243

incontri per deviatori 033167 - 033171

Frontale piatto acciaio INOX 24x3:

incontri meccanici 033230 - 033231

incontri elettrici 033240 - 033241

incontri per deviatori 033165 - 033169



Code

Confezione
singola

Confezione
multipla

Min. ord.

Multiblindo Easy EXIT Interasse 92 mm

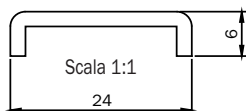

Frontale a U mm 2300x24x6 in acciaio INOX. Entrata mm 35 DIN DX	7A39003522D.A	1	-	1
Frontale a U mm 2300x24x6 in acciaio INOX. Entrata mm 40 DIN DX	7A39004022D.A	1	-	1
Frontale a U mm 2300x24x6 in acciaio INOX. Entrata mm 45 DIN DX	7A39004522D.A	1	-	1
Frontale a U mm 2300x24x6 in acciaio INOX. Entrata mm 50 DIN DX	7A39005022D.A	1	-	1
Frontale a U mm 2300x24x6 in acciaio INOX. Entrata mm 55 DIN DX	7A39005522D.A	1	-	1
Frontale a U mm 2300x24x6 in acciaio INOX. Entrata mm 60 DIN DX	7A39006022D.A	1	-	1
Frontale a U mm 2300x24x6 in acciaio INOX. Entrata mm 65 DIN DX	7A39006522D.A	1	-	1

Frontale a U mm 2300x24x6 in acciaio INOX. Entrata mm 35 DIN SX	7A39003522S.A	1	-	1
Frontale a U mm 2300x24x6 in acciaio INOX. Entrata mm 40 DIN SX	7A39004022S.A	1	-	1
Frontale a U mm 2300x24x6 in acciaio INOX. Entrata mm 45 DIN SX	7A39004522S.A	1	-	1
Frontale a U mm 2300x24x6 in acciaio INOX. Entrata mm 50 DIN SX	7A39005022S.A	1	-	1
Frontale a U mm 2300x24x6 in acciaio INOX. Entrata mm 55 DIN SX	7A39005522S.A	1	-	1
Frontale a U mm 2300x24x6 in acciaio INOX. Entrata mm 60 DIN SX	7A39006022S.A	1	-	1
Frontale a U mm 2300x24x6 in acciaio INOX. Entrata mm 65 DIN SX	7A39006522S.A	1	-	1

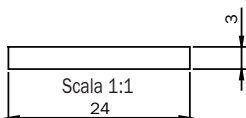

Frontale piatto mm 2300x24x3 in acciaio INOX. Entrata mm 35 DIN DX	7A39103522D.A	1	-	1
Frontale piatto mm 2300x24x3 in acciaio INOX. Entrata mm 40 DIN DX	7A39104022D.A	1	-	1
Frontale piatto mm 2300x24x3 in acciaio INOX. Entrata mm 45 DIN DX	7A39104522D.A	1	-	1
Frontale piatto mm 2300x24x3 in acciaio INOX. Entrata mm 50 DIN DX	7A39105022D.A	1	-	1
Frontale piatto mm 2300x24x3 in acciaio INOX. Entrata mm 55 DIN DX	7A39105522D.A	1	-	1
Frontale piatto mm 2300x24x3 in acciaio INOX. Entrata mm 60 DIN DX	7A39106022D.A	1	-	1
Frontale piatto mm 2300x24x3 in acciaio INOX. Entrata mm 65 DIN DX	7A39106522D.A	1	-	1

Frontale piatto mm 2300x24x3 in acciaio INOX. Entrata mm 35 DIN SX	7A39103522S.A	1	-	1
Frontale piatto mm 2300x24x3 in acciaio INOX. Entrata mm 40 DIN SX	7A39104022S.A	1	-	1
Frontale piatto mm 2300x24x3 in acciaio INOX. Entrata mm 45 DIN SX	7A39104522S.A	1	-	1
Frontale piatto mm 2300x24x3 in acciaio INOX. Entrata mm 50 DIN SX	7A39105022S.A	1	-	1
Frontale piatto mm 2300x24x3 in acciaio INOX. Entrata mm 55 DIN SX	7A39105522S.A	1	-	1
Frontale piatto mm 2300x24x3 in acciaio INOX. Entrata mm 60 DIN SX	7A39106022S.A	1	-	1
Frontale piatto mm 2300x24x3 in acciaio INOX. Entrata mm 65 DIN SX	7A39106522S.A	1	-	1



Multiblindo Easy EXIT laterale

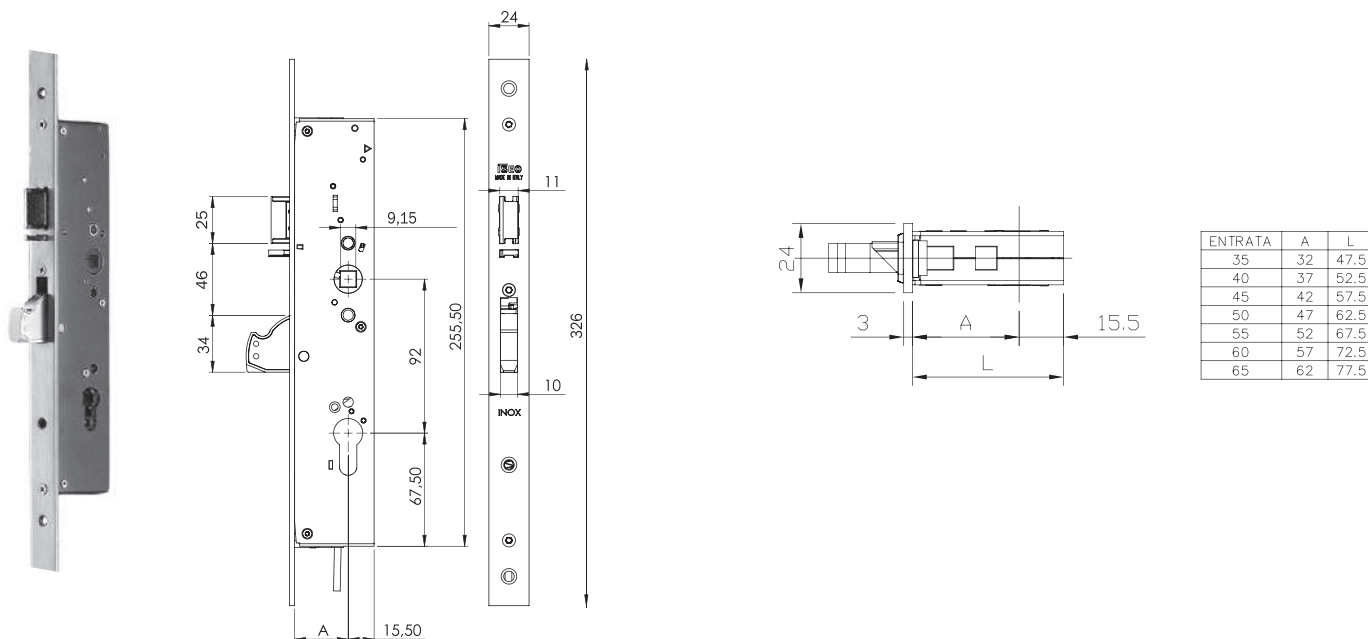

Multiblindo Easy Exit Antipanico/Emergenza è costituita da serratura LATERALE da infilare con le relative contropiastre e la barra di azionamento Pro EXIT o maniglia (da ordinare a parte). Serratura con interasse mm 92, quadro maniglia mm 9, cilindro a profilo europeo. **Senza fermo a giorno**. Con microswitch in grado di rilevare lo stato del catenaccio. Scrocco destro o sinistro, **non reversibile**. Richiamo catenaccio e scrocco con chiave o maniglia/barra. CATENACCIO serratura con mandata mm 27, rivestito con placche in acciaio carbonitrurato antitrapano e antitaglio. Viti di fissaggio. Foglio istruzioni.

Accessori abbinabili:

Contropiastre

Frontale a U acciaio INOX 24x6:

incontri meccanici 033232 - 033233

Frontale piatto acciaio INOX 24x3:

incontri meccanici 033230 - 033231



Code

Confezione
singola

Confezione
multipla

Min. ord.

Multiblindo Easy EXIT laterale

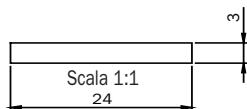

Frontale piatto 326x24x3 INOX. Quadro maniglia 9. Entrata mm 35 DIN DX	7A1A163522D.A	1	-	1
Frontale piatto 326x24x3 INOX. Quadro maniglia 9. Entrata mm 40 DIN DX	7A1A164022D.A	1	-	1
Frontale piatto 326x24x3 INOX. Quadro maniglia 9. Entrata mm 45 DIN DX	7A1A164522D.A	1	-	1
Frontale piatto 326x24x3 INOX. Quadro maniglia 9. Entrata mm 50 DIN DX	7A1A165022D.A	1	-	1
Frontale piatto 326x24x3 INOX. Quadro maniglia 9. Entrata mm 55 DIN DX	7A1A165522D.A	1	-	1
Frontale piatto 326x24x3 INOX. Quadro maniglia 9. Entrata mm 60 DIN DX	7A1A166022D.A	1	-	1
Frontale piatto 326x24x3 INOX. Quadro maniglia 9. Entrata mm 65 DIN DX	7A1A166522D.A	1	-	1
Frontale piatto 326x24x3 INOX. Quadro maniglia 9. Entrata mm 35 DIN SX	7A1A163522S.A	1	-	1
Frontale piatto 326x24x3 INOX. Quadro maniglia 9. Entrata mm 40 DIN SX	7A1A164022S.A	1	-	1
Frontale piatto 326x24x3 INOX. Quadro maniglia 9. Entrata mm 45 DIN SX	7A1A164522S.A	1	-	1
Frontale piatto 326x24x3 INOX. Quadro maniglia 9. Entrata mm 50 DIN SX	7A1A165022S.A	1	-	1
Frontale piatto 326x24x3 INOX. Quadro maniglia 9. Entrata mm 55 DIN SX	7A1A165522S.A	1	-	1
Frontale piatto 326x24x3 INOX. Quadro maniglia 9. Entrata mm 60 DIN SX	7A1A166022S.A	1	-	1
Frontale piatto 326x24x3 INOX. Quadro maniglia 9. Entrata mm 65 DIN SX	7A1A166522S.A	1	-	1



Code

Confezione
multipila
Confezione
singola

Min. ord.



Pro EXIT

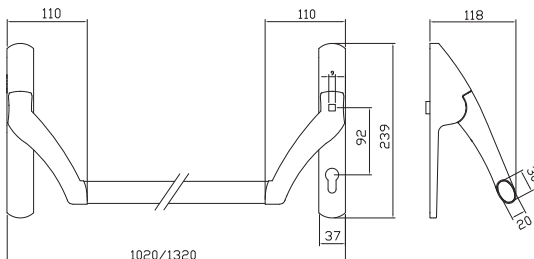

Pro EXIT. Per Multiblindo Easy EXIT e Multiblindo eMotion EXIT.

Dispositivo di azionamento. Interasse **92 mm**, rotazione 35°, **cilindro europeo**.

Quadro maniglia 8 mm. FINITURA PVD	94A000020698	1	-	1	NO
Quadro maniglia 8 mm. FINITURA ENDUR4NCE	94A0000R0698	1	-	1	SI
Quadro maniglia 8 mm. FINITURA NERO	94A000050698	1	-	1	SI
Quadro maniglia 9 mm. FINITURA PVD	94A000020699	1	-	1	NO
Quadro maniglia 9 mm. VERNICIATO NERO	94A000050699	1	-	1	SI
Quadro maniglia 9 mm. FINITURA ENDUR4NCE	94A0000R0699	1	-	1	SI
Quadro maniglia 9 mm. GRIGIO METAL	94A000070699	1	-	1	SI

Dispositivo di azionamento. Interasse **94 mm**, rotazione 35°, **cilindro SVIZZERO**.

Quadro maniglia 9 mm. VERNICIATO NERO	94A000050669	1	-	1	SI
---------------------------------------	---------------------	---	---	---	----

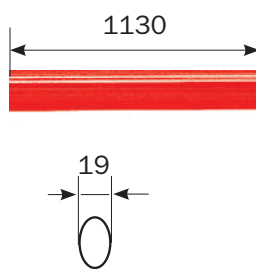

Barra ovale orizzontale per maniglione antipanico. Lunghezza mm **1130**

INOX	945922	1	-	1	NO
ENDURANCE	94592R	1	-	1	SI
VERNICIATO BIANCO	945924	1	-	1	SI
VERNICIATO NERO	945925	1	-	1	SI
VERNICIATO GRIGIO METAL	945927	1	-	1	SI
VERNICIATO ROSSO	945928	1	-	1	SI
VERNICIATO VERDE RAL 6029	94592V	1	-	1	SI

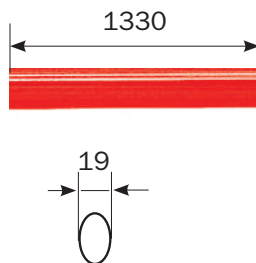

Barra ovale orizzontale per maniglione antipanico. Lunghezza mm **1330**

INOX	945932	1	-	1	NO
ENDURANCE	94593R	1	-	1	SI
VERNICIATO GRIGIO METAL	945937	1	-	1	SI
VERNICIATO ROSSO	945938	1	-	1	SI

Dispositivo di azionamento e barra orizzontale sono da ordinare separatamente

Microswitch, da inserire nel gruppo supporto maniglione Pro EXIT.

Abbinabile a sistemi di sicurezza. Vite di fissaggio. Foglio istruzioni.	94100160	1	-	1	NO
--	-----------------	---	---	---	----





Code

Confezione
singola

Confezione
multipla

Min. ord.

Opzioni: con foro cilindro tipo SVIZZERO



Per cilindro tondo da 22 mm

Multiblindo Emotion

Serratura centrale **MOTORIZZATA**, interasse 94 mm, Ø 9.

Frontale a U mm 2300x24x6 in acciaio INOX. Entrata 40 mm DIN DX	7A3800402.D	1	-	1
Frontale a U mm 2300x24x6 in acciaio INOX. Entrata 40 mm DIN SX	7A3800402.S	1	-	1

Frontale piatto mm 2300x24x3 in acciaio INOX. Entrata 40 mm DIN DX	7A3810402.D	1	-	1
Frontale piatto mm 2300x24x3 in acciaio INOX. Entrata 40 mm DIN SX	7A3810402.S	1	-	1

Multiblindo Emotion EXIT

Serratura centrale **MOTORIZZATA**, interasse 94 mm, Ø 9.

Frontale a U mm 2300x24x6 in acciaio INOX. Entrata 40 mm DIN DX	7A38004021D.A	1	-	1
Frontale a U mm 2300x24x6 in acciaio INOX. Entrata 40 mm DIN SX	7A38004021S.A	1	-	1

Frontale piatto mm 2300x24x3 in acciaio INOX. Entrata 40 mm DIN DX	7A38104021D.A	1	-	1
Frontale piatto mm 2300x24x3 in acciaio INOX. Entrata 40 mm DIN SX	7A38104021S.A	1	-	1





Code

Confezione
singola

Confezione
multipla

Min. ord.

Opzioni: con foro cilindro tipo SVIZZERO



Per cilindro tondo da 22 mm

Multiblindo Easy

Serratura centrale MECCANICA, interasse 94 mm, Ø 9.

Frontale a U mm 2300x24x6 in acciaio INOX. Entrata 40 mm DIN DX	7A3400402.D	1	-	1
Frontale a U mm 2300x24x6 in acciaio INOX. Entrata 40 mm DIN SX	7A3400402.S	1	-	1

Frontale piatto mm 2300x24x3 in acciaio INOX. Entrata 40 mm DIN DX	7A3410402.D	1	-	1
Frontale piatto mm 2300x24x3 in acciaio INOX. Entrata 40 mm DIN SX	7A3410402.S	1	-	1

Multiblindo Easy EXIT

Serratura centrale MECCANICA, interasse 94 mm, Ø 9.

Frontale a U mm 2300x24x6 in acciaio INOX. Entrata 40 mm DIN DX	7A34004022D.A	1	-	1
Frontale a U mm 2300x24x6 in acciaio INOX. Entrata 40 mm DIN SX	7A34004022S.A	1	-	1

Frontale piatto mm 2300x24x3 in acciaio INOX. Entrata 40 mm DIN DX	7A34104022D.A	1	-	1
Frontale piatto mm 2300x24x3 in acciaio INOX. Entrata 40 mm DIN SX	7A34104022S.A	1	-	1

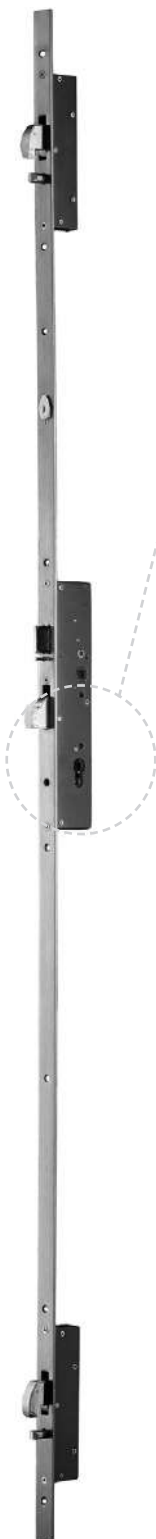



Code

Confezione
multipla
singola

Min. ord.

Multiblindo Easy - Multiblindo Emotion

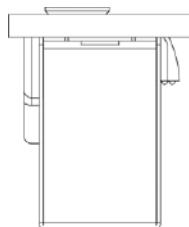

Scala 1:1

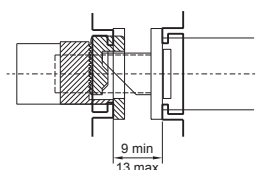
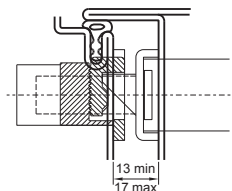
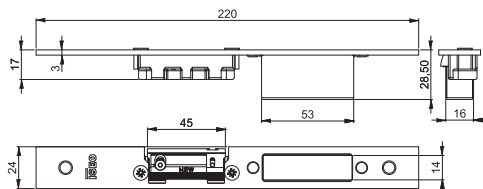

In caso di misura massima superiore è necessario spessorare la contropiastra

Contropiastra chiusa

REGOLABILE PER SERRATURA CENTRALE MULTIBLINDO EASY e MULTIBLINDO EMOTION.

In acciaio INOX con incontro meccanico.

Frontale piatto **24x3x220 DIN SX**

033230

10

-

10

Frontale piatto **24x3x220 DIN DX**

033231

10

-

10

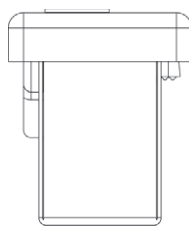

Scala 1:1

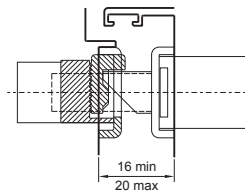
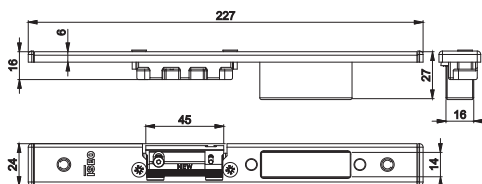

In caso di misura massima superiore è necessario spessorare la contropiastra

Contropiastra chiusa

REGOLABILE PER SERRATURA CENTRALE MULTIBLINDO EASY e MULTIBLINDO EMOTION.

In acciaio INOX con incontro meccanico.

Frontale sagomato **24x6x220 DIN SX**

033232

10

-

10

Frontale sagomato **24x6x220 DIN DX**

033233

10

-

10



Code

Confezione
multipla
singola

Min. ord.

Multiblindo Easy

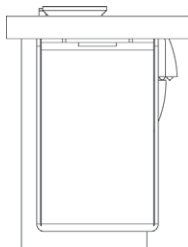

Scala 1:1

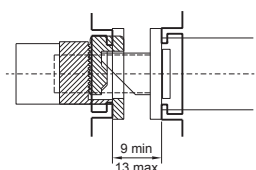
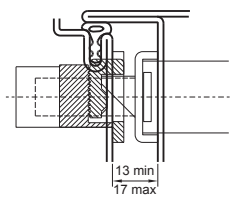
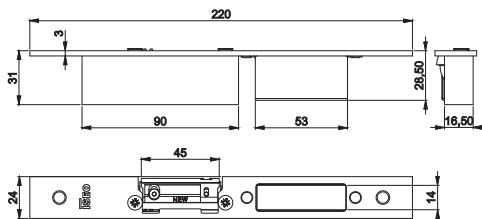

In caso di misura massima superiore è necessario spessorare la contropiastra

Contropiastra chiusa

REGOLABILE PER SERRATURA CENTRALE MULTIBLINDO EASY. In acciaio INOX

CON INCONTRO ELETTRICO a sganciamento solo durante l'impulso elettrico **12Vac 15W.**

Frontale piatto **24x3x220 DIN SX**

033240

10

-

10

Frontale piatto **24x3x220 DIN DX**

033241

10

-

10

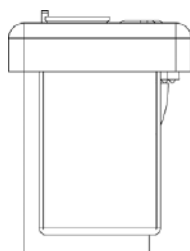

Scala 1:1

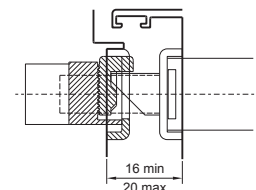
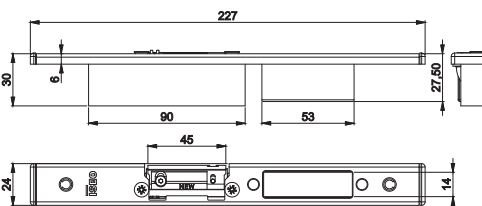

In caso di misura massima superiore è necessario spessorare la contropiastra

Contropiastra chiusa

REGOLABILE PER SERRATURA CENTRALE MULTIBLINDO EASY. In acciaio INOX

CON INCONTRO ELETTRICO a sganciamento solo durante l'impulso elettrico **12Vac 15W.**

Frontale sagomato **24x6x220 DIN SX**

033242

10

-

10

Frontale sagomato **24x6x220 DIN DX**

033243

10

-

10



Code

Confezione
multipla
singola

Min. ord.

Multiblindo Easy - Multiblindo Emotion

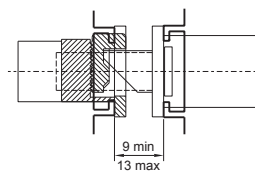
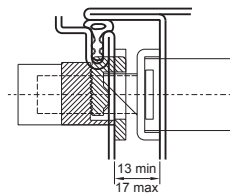
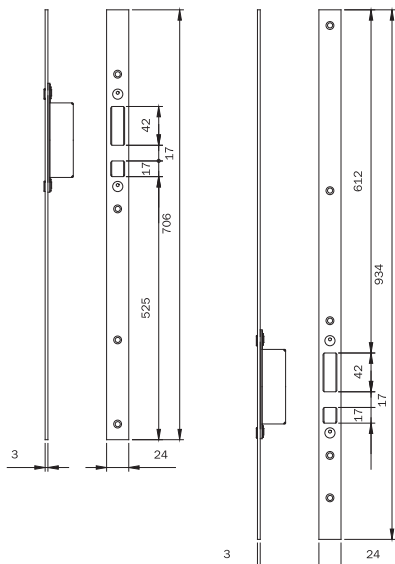
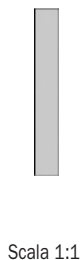

In caso di misura massima superiore è necessario spessorare la contropiastre

Coppia di contropiastre chiuse

REGOLABILE PER DEVIATORI alto/basso a **GANCIO**

MULTIBLINDO EASY e MULTIBLINDO EMOTION. In INOX frontale piatto **24x3x1860**.

Abbinabile alle contropiastre centrali

033230 - 033231 - 033240 - 033241 - 033160 - 033161

033165

10

-

10



Scala 1:1

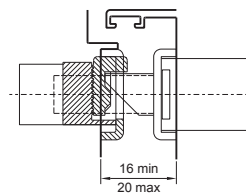
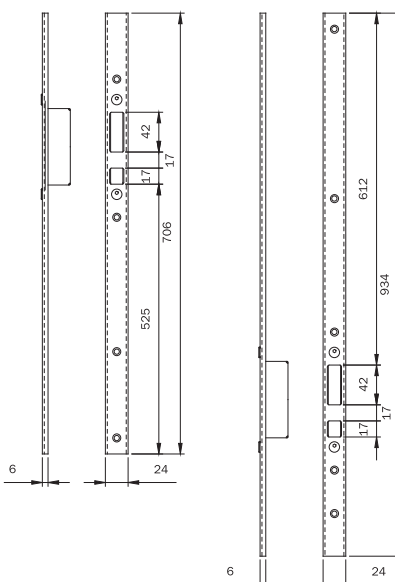

In caso di misura massima superiore è necessario spessorare la contropiastre

Coppia di contropiastre chiuse

REGOLABILE PER DEVIATORI alto/basso a **GANCIO**

MULTIBLINDO EASY e MULTIBLINDO EMOTION. In INOX frontale a U **24x6x1860**.

Abbinabile alle contropiastre centrali

033232 - 033233 - 033242 - 033243 - 033162 - 033163

033167

10

-

10



Code

Confezione
multipla
singola

Min. ord.

Multiblindo Easy - Multiblindo Emotion

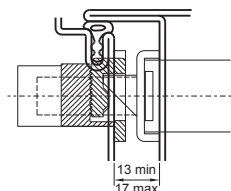
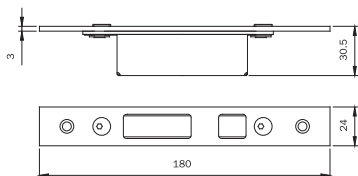

Scala 1:1

In caso di misura massima superiore è necessario spessorare la contropiastra

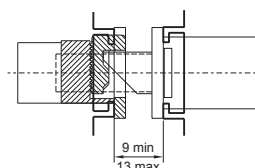

Contropiastra chiusa

REGOLABILE PER DEVIATORI A GANCIO

MULTIBLINDO EASY e MULTIBLINDO EMOTION. In INOX frontale piatto **24x3x180**.

Da abbinare alle contropiastre

033230 - 033231 - 033240 - 033241 - 033160 - 033161

033169

10

-

10

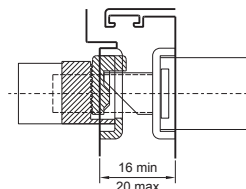
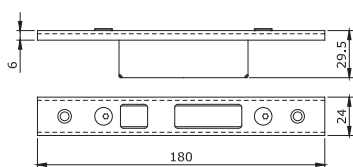

In caso di misura massima superiore è necessario spessorare la contropiastra

Scala 1:1

Contropiastra chiusa

REGOLABILE PER DEVIATORI A GANCIO

MULTIBLINDO EASY e MULTIBLINDO EMOTION.

In INOX frontale a U **24x6x180**. Da abbinare alle contropiastre

033232 - 033233 - 033242 - 033243 - 033162 - 033163

033171

10

-

10

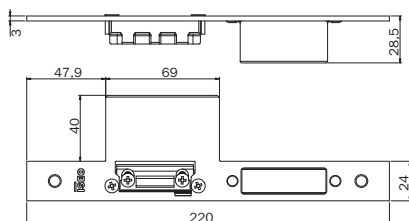
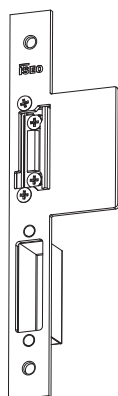

Contropiastra piana con aletta per porte in legno.

REGOLABILE PER SERRATURA CENTRALE

MULTIBLINDO EASY e MULTIBLINDO EMOTION.

In acciaio inox con incontro meccanico.

DIN Sinistra

033244

10

-

10

DIN Destra

033245

10

-

10



Multiblindo classic

**Serrature per
serramenti
metallici**



Multiblindo classic



È progettata e testata

secondo le norme europee prEN 15685 (versione chiusura triplice) ed EN 12209 (versione chiusura laterale). Resiste allo sfondamento laterale di una spinta superiore a 1.000 kg ed ad un carico frontale superiore ai 600 kg. Resiste per più di 240 ore, alla corrosione in ambiente salino. Durata: superiore a 200.000 cicli d'apertura e chiusura con carico sull'anta di 120N.

Esempio di certificazione: serratura Multiblindo, modelli 7955 - 7945 - 7991 - 79034



Applicare MULTIBLINDO, insieme ai cilindri ISEO, vuol dire offrire una elevatissima sicurezza alle porte.

Le caratteristiche di sicurezza di MULTIBLINDO sono:

- scatola in acciaio chiusa su tutti i lati;
- CATENACCIO con piastre in acciaio carbonitrurato antitaglio e antitrapano;
- nuovo sistema anticasso del CATENACCIO (fig. 2, 3, 4) brevettato;
- il carico applicato ad uno qualsiasi dei catenacci non produce effetti sugli altri due, quindi lo scasso deve essere ripetuto singolarmente su ogni CATENACCIO.

- A) Perno fulcro CATENACCIO
- B) Punto di rottura programmato
- C) Pistoncini di sicurezza
- D) Asta trasmissione e movimento blocco CATENACCIO

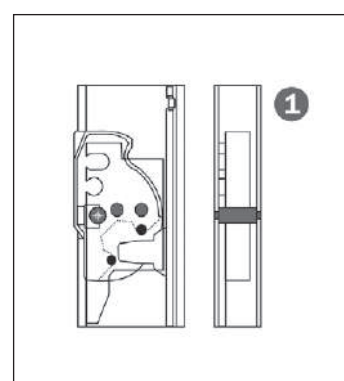
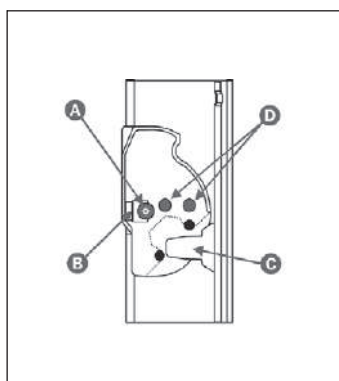

Serratura aperta

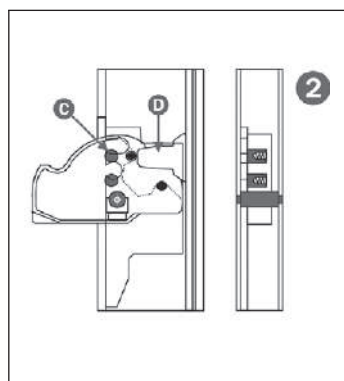

Serratura chiusa.
Il blocco è assicurato dall'elemento "D" che in opposizione al CATENACCIO contrasta sulla parete posteriore della cassa.
I pistoncini "C" non sono attivi.

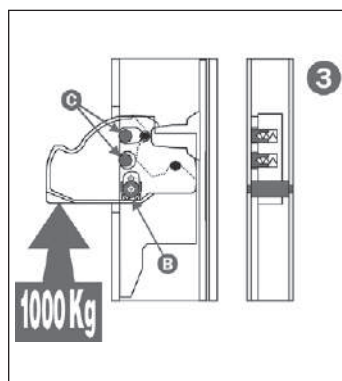

Applicando una forza dal basso verso l'alto la sezione "B" cede portando i pistoncini "C" ad inserirsi nelle rispettive sedi della piastra solidale con la cassa. Il CATENACCIO e la cassa diventano sostanzialmente un corpo unico.

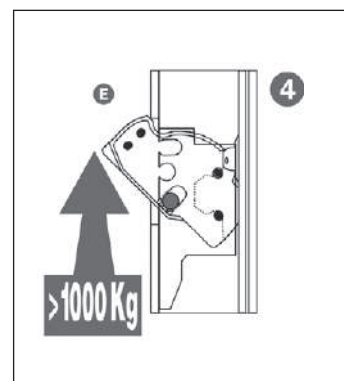

In conseguenza dello spostamento del suo fulcro di rotazione il CATENACCIO non può più rientrare nella cassa perchè si trova ad interferire con il frontale "E".



Multiblindo classic

Kurzbericht Nr. 212/24151		
Auftrag	Prüfung der einbruchhemmenden Eigenschaften nach DIN V ENV 1627	
Auftraggeber	Togmeier GmbH & Co. KG Metallbauwerk Oeynhausener Str. 40 52554 Löhn/Mestfalen	
Probekörper	Profilsystem: <u>26-3000</u> Produktbezeichnung: Tobau Thorm 80' Bauart: einfügelige Aluminiumrahmentür mit Seitenteil Angriffsseite: Schließseite / Schließfläche gemäß DIN 107 Außenabmessungen: 1400 mm x 2100 mm (B x H) Rahmenmaterial: Aluminium Profilsystem: TT80 Konstruktionstypen: Schattenfuge 4mm, Unten 20 mm Beschläge: Schloss Fa. ISEO Multi Blindo nach DIN 12209 Klasse 5 mit Profilsystem der Fa. Dom, Art.-Nr.: 26 800 91 sowie mit verdecktem Band der Fa. Tobau. Verglasung: nach DIN 52360 - B1 Paneel: nach DIN 52290 - B3 Montage: Montagetabelle Stand Januar 2001, Blatt 1 Ausführungsvarianten: - Abweichungen von der geprüften Größe gemäß DIN V ENV 1627 in der Breite maximal + 10% und - 20 % und in der Höhe maximal + 10% und - 20 % - weitere Ausführungsvarianten siehe Anlage 1, Blatt 1	
Ergebnis	Der Probekörper erfüllt die Anforderungen an einbruchhemmende Türen der Widerstandsklasse 3 nach DIN V ENV 1627 : 1999	
Verwendung von ift-Prüfberichten	Entsprechend dem ift-Merkblatt und nur so lange, wie sich die Bauart des Produktes sowie der Inhalt und die Gültigkeit der Norm nicht ändern.	
ift Rosenheim Dr. Heinrich Hohenstock Institut für Leiter Prüffeld Türen, Tore, Sicherheit		
Institut für Feuer- und Einbruchschutz Labor für Metallbauwerk Theodor-Geisler-Str. 7-9 91072 Neudorf Telefon +49 (0) 9251 391-0 Telefax +49 (0) 9251 391-284 e-mail: info@ift-rosenheim.de http://www.ift-rosenheim.de Sparkasse Rosenheim IBAN: DE 20 25 11 100 000 BIC: SPARK2333 Kto. 25 11 100 700 700 (20 40) ZVP-PC 0368 01		

La porta sottoposta al collaudo dall'**Istituto Tedesco IFT ROSENHEIM**, su cui è stata installata una serratura Multiblindo, ha superato le prove di **CLASSE 3** della **NORMA EUROPEA DIN V ENV 1627**

NORMA EUROPEA DIN V ENV 1627.

Tutte le serrature della serie MULTIBLINDO sono classificate **GRADO 7** del requisito di sicurezza **pr EN 15685**.

	Zertifikat über die Anerkennung von Bauteilen und Systemen
Institut für Sachverständigen Iseo Serrature s.p.a. Via S. Girolamo 13 IT-25035 Poggio (BS)	
Die Anerkennung ist beschränkt auf die angegebenen Bauteile und Systeme ■ mit dem Identifikations- nach Anlage 1 ■ die Anwendung der Bauteile und Systeme ist an die Bedingungen und die Herstellerangaben nach Anlage 3 zu knüpfen. Die Gültigkeit der Anerkennung ist von der Einhaltung der Bedingungen der Herstellerangaben nach Anlage 3 abhängig. Eine Änderung der Bedingungen der Herstellerangaben nach Anlage 3 ist nur mit Zustimmung des Instituts für Sachverständigen möglich. Eine Prüfung der Einhaltung der Bedingungen der Herstellerangaben nach Anlage 3 ist nur mit Zustimmung des Instituts für Sachverständigen möglich.	
M 110257 4 000-11-2010 000-11-2010	Zylinderschloss - Klasse C Baureihe Multiblindo
als mechanische Sicherungseinrichtung	
VdS 2344 : 2005-12, Verfahren für die Prüfung, Anerkennung und Konformitätsbewertung von Gesteck-, Basisschloß und Systemen der Brandschutz- und Sicherungstechnik VdS 2841 : 2005-12, Durchführung von Produktüberwachungen VdS 2201 : 2004-02, Richtlinien für mechanische Sicherungseinrichtungen, Zylinderschlösser, Anfordungen und Prüfmethoden DIN 18 251-A : 2002-11, Schlösser, Einsteckschlösser als Mehrfachverriegelung	
Köln, den 10. Dezember 2010 Peter Ullrich Leiter der Zertifikatsstelle	



VDS è un Istituto tedesco indipendente. Un certificato di VDS dà ai consumatori commerciali e privati un aiuto importante di orientamento nella distinzione di prodotti e servizi di alta qualità da quelli di qualità mediocre. ISEO Serrature con la famiglia Multiblindo ha ottenuto il certificato di sicurezza più alto, la **CLASSE C**.



Multiblindo classic Interasse 92 mm

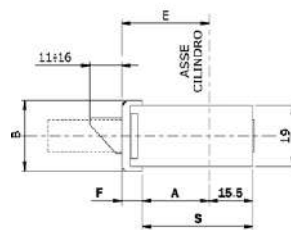
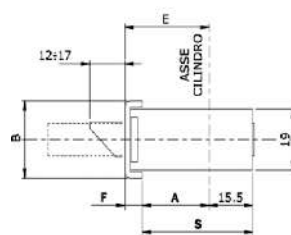
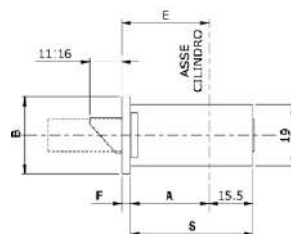
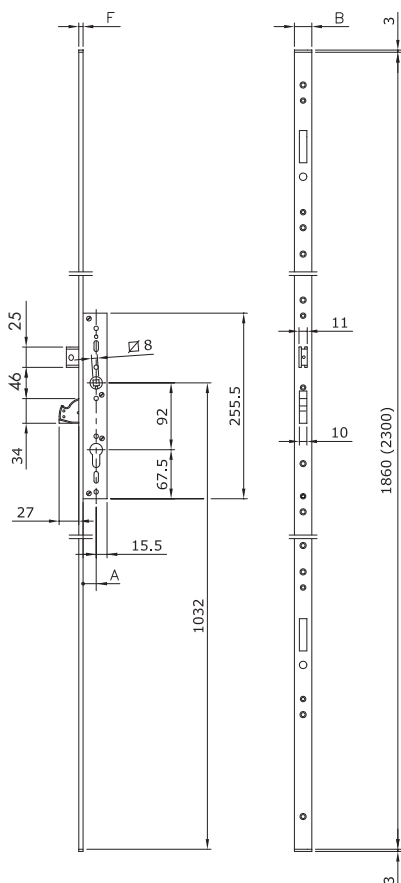

Codice						
Art.	E	A	S	B	F	
79**	10	2	22	37.5	24	3
	30		27	42.5		
	35		32	47.5		
	40		37	52.5		

Codice							
Art.	E	A	S	B	F		
79**	00	25	2	18	33.5	24	6
		30		23	38.5		
		35		28	43.5		
		40		33	48.5		
01	25	18		33.5			
		30		23	38.5		
		35		28	43.5		
		40		33	48.5		

Codice							
Art.	E	A	S	B	F		
79**	50	25	0	18	33.5	22	7
		30		23	38.5		
		35		28	43.5		
		40		33	48.5		



Serratura MULTIBLINDO da infilare per montanti, **MODULARE, CATENACCIO ROTANTE.**

Serratura centrale, interasse mm 92, cilindro a profilo europeo.

Frontale con fori predisposti per inserire i deviatori di chiusura aggiuntivi a scelta. CATENACCIO rotante mandata da mm 27 con placche di rivestimento in acciaio carbonitrurato antitrapano e antitaglio.

Scrocco reversibile e regolabile. Possibilità di sostituire lo scrocco con il rullo o con il tappo per chiusura solo CATENACCIO. Richiamo scrocco, o rullo, con chiave o QUADRO MANIGLIA mm 8.

Aste di collegamento tra serratura e deviatori inserite. 2 terminali in nylon per la versione a U.

Viti di fissaggio. Foglio istruzioni.

Accessori abbinabili:

Deviatore a CATENACCIO rotante - cod. 790330000

Deviatore a gancio rotante - cod. 790340000

Deviatore per chiusura basso - cod. 790310000

Deviatore per chiusura alto - cod. 790320000

Rullo modulare per foro scrocco - cod. 040801/2/3/4

Tappo modulare per foro scrocco - cod. 040810

Ghiera di protezione cilindro - cod. 040809 - cod. 98.05.04/05/06

Piastra antitrapano per protezione serratura - cod. 040805. 25/30/35/40

Contropiastre



Code

Cofezione
singola

Cofezione
multipla

Min. ord.



Multiblindo classic Interasse 92 mm

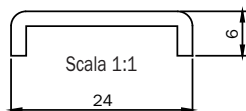

Frontale a U mm 2300x24x6 in acciaio INOX. Entrata mm 25	799100252	1	-	1
Frontale a U mm 2300x24x6 in acciaio INOX. Entrata mm 30	799100302	1	-	1
Frontale a U mm 2300x24x6 in acciaio INOX. Entrata mm 35	799100352	1	-	1
Frontale a U mm 2300x24x6 in acciaio INOX. Entrata mm 40	799100402	1	-	1
Frontale a U mm 1860x24x6 in acciaio INOX. Entrata mm 25	799101252	1	-	1
Frontale a U mm 1860x24x6 in acciaio INOX. Entrata mm 30	799101302	1	-	1
Frontale a U mm 1860x24x6 in acciaio INOX. Entrata mm 35	799101352	1	-	1
Frontale a U mm 1860x24x6 in acciaio INOX. Entrata mm 40	799101402	1	-	1

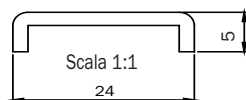

Frontale a U mm 2300x24x5 in acciaio INOX. Entrata mm 25	799130252	1	-	1
Frontale a U mm 2300x24x5 in acciaio INOX. Entrata mm 30	799130302	1	-	1
Frontale a U mm 2300x24x5 in acciaio INOX. Entrata mm 35	799130352	1	-	1
Frontale a U mm 2300x24x5 in acciaio INOX. Entrata mm 40	799130402	1	-	1

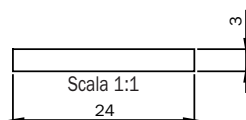

Frontale piatto mm 2300x24x3 in acciaio INOX. Entrata mm 25	799110252	1	-	1
Frontale piatto mm 2300x24x3 in acciaio INOX. Entrata mm 30	799110302	1	-	1
Frontale piatto mm 2300x24x3 in acciaio INOX. Entrata mm 35	799110352	1	-	1
Frontale piatto mm 2300x24x3 in acciaio INOX. Entrata mm 40	799110402	1	-	1

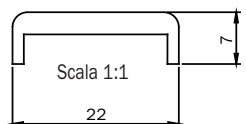

Frontale a U mm 2300x22x7 in ALLUMINIO verniciato nero. Entrata mm 25	799150250	1	-	1
Frontale a U mm 2300x22x7 in ALLUMINIO verniciato nero. Entrata mm 30	799150300	1	-	1
Frontale a U mm 2300x22x7 in ALLUMINIO verniciato nero. Entrata mm 35	799150350	1	-	1
Frontale a U mm 2300x22x7 in ALLUMINIO verniciato nero. Entrata mm 40	799150400	1	-	1



Code

Confezione
singola

Confezione
multipla

Min. ord.

Multiblindo classic

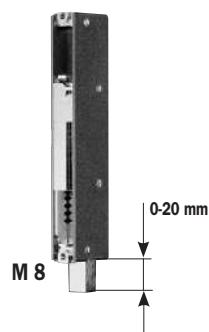

DEVIATORE PER MULTIBLINDO, chiusura basso, da applicare sul frontale modulare.
Quadro filettato M8 per puntale. **PUNTALE Ø 14X55** sfaccettato per antisvito,
foro filettato M8, escursione puntale mm 20. Boccola antipolvere in ottone
Ø 18 Art. 040807. Viti, perno, spina.

790310000 1 10 10

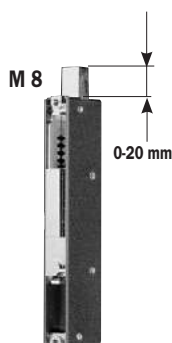

DEVIATORE PER MULTIBLINDO, chiusura alto, da applicare sul frontale modulare.
Quadro filettato M8 per puntale. **PUNTALE Ø 14X55** sfaccettato per antisvito,
foro filettato M8, escursione puntale mm 20. Piastra ZINCATA e spessore in nylon guida
puntale Art. 040806. Viti, perno, spina.

790320000 1 10 10



DEVIATORE PER MULTIBLINDO, chiusura laterale, da applicare sul frontale modulare.
CATENACCIO ROTANTE mandata da mm 27 con placche di rivestimento
in acciaio carbonitrurato antitrapano e antitaglio. Viti.

Accessori abbinabili: contropiastre

790330000 1 10 10



DEVIATORE PER MULTIBLINDO, chiusura laterale, da applicare sul frontale modulare.
GANCIO ROTANTE luce mm 15,5 mandata da mm 26,5 con placche di rivestimento
in acciaio carbonitrurato antitrapano e antitaglio e **CATENACCIO** traslante. Viti.

Accessori abbinabili: contropiastre

790340000 1 10 10



Multiblindo classic Interasse 92 mm

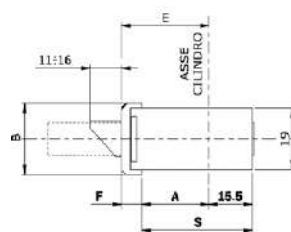
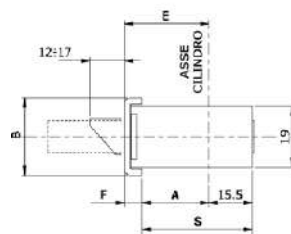
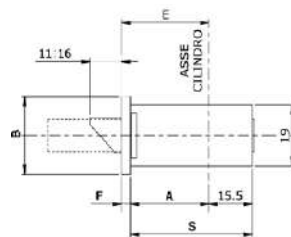
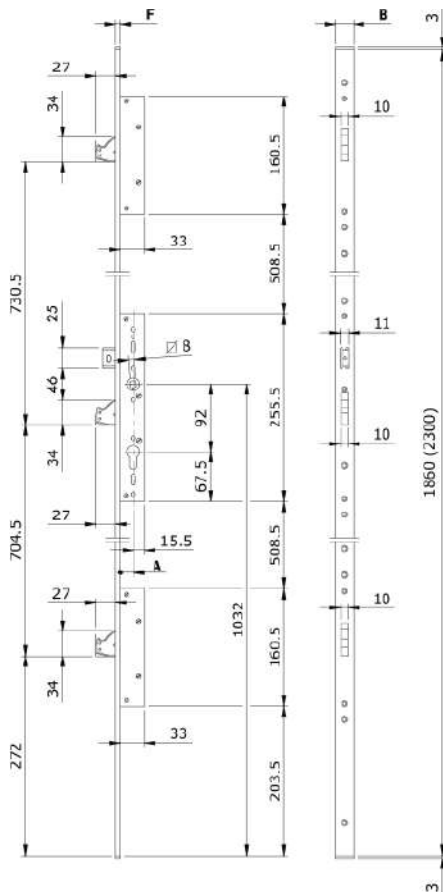

Codice						
Art.	E	A	S	B	F	
79**	10	2	22	37.5	24	3
	30		27	42.5		
	35		32	47.5		
	40		37	52.5		

Codice						
Art.	E	A	S	B	F	
79**	00	2	18	33.5	24	6
	30		23	38.5		
	35		28	43.5		
	40		33	48.5		
01	25		18	33.5		
	30		23	38.5		
	35		28	43.5		
	40		33	48.5		

Codice						
Art.	E	A	S	B	F	
79**	50	0	18	33.5	22	7
	30		23	38.5		
	35		28	43.5		
	40		33	48.5		

Serratura MULTIBLINDO da infilare per montanti, CHIUSURA TRIPLICE, **DEVIATORI A CATENACCIO ROTANTE**.

Serratura centrale, interasse mm 92, cilindro a profilo europeo.

Mandata da mm 27 con placche di rivestimento in acciaio carbonitrurato antitrapano e antitaglio.

Scrocco reversibile e regolabile. Possibilità di sostituire lo scrocco con il rullo o con il tappo per chiusura solo CATENACCIO. Richiamo scrocco, o rullo, con chiave o QUADRO MANIGLIA mm 8.

2 deviatori a chiusura laterale, montati, con CATENACCIO rotante mandata da mm 27 con placche di rivestimento in acciaio carbonitrurato antitrapano e antitaglio.

2 terminali in nylon per la versione a U. Viti di fissaggio. Foglio istruzioni.

Accessori abbinabili:

Contropiastre

Rullo modulare per foro scrocco - cod. 040801/2/3/4/11/12/13/14/15

Tappo modulare per foro scrocco - cod. 040810 - cod. 040816

Ghiere di protezione cilindro - cod. 040809 - cod. 98.05.04/05/06

Piastra antitrapano per protezione serratura - cod. 040805. 25/30/35/40/45/50/55/60/65



Code

Confezione
singola

Confezione
multipla

Min. ord.

Multiblindo classic Interasse 92 mm

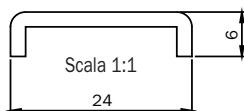

Frontale a U mm 2300x24x6 in acciaio INOX. Entrata mm 25	795100252	1	-	1
Frontale a U mm 2300x24x6 in acciaio INOX. Entrata mm 30	795100302	1	-	1
Frontale a U mm 2300x24x6 in acciaio INOX. Entrata mm 35	795100352	1	-	1
Frontale a U mm 2300x24x6 in acciaio INOX. Entrata mm 40	795100402	1	-	1
Frontale a U mm 2300x24x6 in acciaio INOX. Entrata mm 45	795100452	1	-	1
Frontale a U mm 2300x24x6 in acciaio INOX. Entrata mm 50	795100502	1	-	1
Frontale a U mm 2300x24x6 in acciaio INOX. Entrata mm 55	795100552	1	-	1
Frontale a U mm 2300x24x6 in acciaio INOX. Entrata mm 60	795100602	1	-	1
Frontale a U mm 2300x24x6 in acciaio INOX. Entrata mm 65	795100652	1	-	1

Frontale a U mm 1860x24x6 in acciaio INOX. Entrata mm 25	795101252	1	-	1
Frontale a U mm 1860x24x6 in acciaio INOX. Entrata mm 30	795101302	1	-	1
Frontale a U mm 1860x24x6 in acciaio INOX. Entrata mm 35	795101352	1	-	1
Frontale a U mm 1860x24x6 in acciaio INOX. Entrata mm 40	795101402	1	-	1
Frontale a U mm 1860x24x6 in acciaio INOX. Entrata mm 45	795101452	1	-	1
Frontale a U mm 1860x24x6 in acciaio INOX. Entrata mm 50	795101502	1	-	1
Frontale a U mm 1860x24x6 in acciaio INOX. Entrata mm 55	795101552	1	-	1
Frontale a U mm 1860x24x6 in acciaio INOX. Entrata mm 60	795101602	1	-	1
Frontale a U mm 1860x24x6 in acciaio INOX. Entrata mm 65	795101652	1	-	1

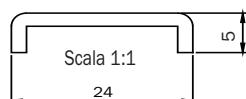

Frontale a U mm 2300x24x5 in acciaio INOX. Entrata mm 25	795130252	1	-	1
Frontale a U mm 2300x24x5 in acciaio INOX. Entrata mm 30	795130302	1	-	1
Frontale a U mm 2300x24x5 in acciaio INOX. Entrata mm 35	795130352	1	-	1
Frontale a U mm 2300x24x5 in acciaio INOX. Entrata mm 40	795130402	1	-	1
Frontale a U mm 2300x24x5 in acciaio INOX. Entrata mm 45	795130452	1	-	1
Frontale a U mm 2300x24x5 in acciaio INOX. Entrata mm 50	795130502	1	-	1
Frontale a U mm 2300x24x5 in acciaio INOX. Entrata mm 55	795130552	1	-	1
Frontale a U mm 2300x24x5 in acciaio INOX. Entrata mm 60	795130602	1	-	1
Frontale a U mm 2300x24x5 in acciaio INOX. Entrata mm 65	795130652	1	-	1

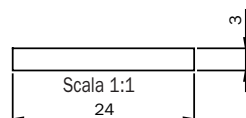

Frontale piatto mm 2300x24x3 in acciaio INOX. Entrata mm 25	795110252	1	-	1
Frontale piatto mm 2300x24x3 in acciaio INOX. Entrata mm 30	795110302	1	-	1
Frontale piatto mm 2300x24x3 in acciaio INOX. Entrata mm 35	795110352	1	-	1
Frontale piatto mm 2300x24x3 in acciaio INOX. Entrata mm 40	795110402	1	-	1
Frontale piatto mm 2300x24x3 in acciaio INOX. Entrata mm 45	795110452	1	-	1
Frontale piatto mm 2300x24x3 in acciaio INOX. Entrata mm 50	795110502	1	-	1
Frontale piatto mm 2300x24x3 in acciaio INOX. Entrata mm 55	795110552	1	-	1
Frontale piatto mm 2300x24x3 in acciaio INOX. Entrata mm 60	795110602	1	-	1
Frontale piatto mm 2300x24x3 in acciaio INOX. Entrata mm 65	795110652	1	-	1



Code

Confezione
singola

Confezione
multipla

Min. ord.

Multiblindo classic Interasse 92 mm

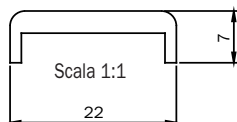

Frontale a U mm 2300x22x7 in ALLUMINIO verniciato nero. Entrata mm 25	795150250	1	-	1
Frontale a U mm 2300x22x7 in ALLUMINIO verniciato nero. Entrata mm 30	795150300	1	-	1
Frontale a U mm 2300x22x7 in ALLUMINIO verniciato nero. Entrata mm 35	795150350	1	-	1
Frontale a U mm 2300x22x7 in ALLUMINIO verniciato nero. Entrata mm 40	795150400	1	-	1



Code

Confezione
singola

Confezione
multipla

Min. ord.

Multiblindo classic Interasse 92 mm

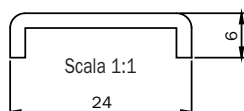

Frontale a U mm 2300x24x6 in acciaio INOX. Entrata mm 25	795500252	1	-	1
Frontale a U mm 2300x24x6 in acciaio INOX. Entrata mm 30	795500302	1	-	1
Frontale a U mm 2300x24x6 in acciaio INOX. Entrata mm 35	795500352	1	-	1
Frontale a U mm 2300x24x6 in acciaio INOX. Entrata mm 40	795500402	1	-	1
Frontale a U mm 2300x24x6 in acciaio INOX. Entrata mm 45	795500452	1	-	1
Frontale a U mm 2300x24x6 in acciaio INOX. Entrata mm 50	795500502	1	-	1
Frontale a U mm 2300x24x6 in acciaio INOX. Entrata mm 55	795500552	1	-	1
Frontale a U mm 2300x24x6 in acciaio INOX. Entrata mm 60	795500602	1	-	1
Frontale a U mm 2300x24x6 in acciaio INOX. Entrata mm 65	795500652	1	-	1

Frontale a U mm 1860x24x6 in acciaio INOX. Entrata mm 25	795501252	1	-	1
Frontale a U mm 1860x24x6 in acciaio INOX. Entrata mm 30	795501302	1	-	1
Frontale a U mm 1860x24x6 in acciaio INOX. Entrata mm 35	795501352	1	-	1
Frontale a U mm 1860x24x6 in acciaio INOX. Entrata mm 40	795501402	1	-	1
Frontale a U mm 1860x24x6 in acciaio INOX. Entrata mm 45	795501452	1	-	1
Frontale a U mm 1860x24x6 in acciaio INOX. Entrata mm 50	795501502	1	-	1
Frontale a U mm 1860x24x6 in acciaio INOX. Entrata mm 55	795501552	1	-	1
Frontale a U mm 1860x24x6 in acciaio INOX. Entrata mm 60	795501602	1	-	1
Frontale a U mm 1860x24x6 in acciaio INOX. Entrata mm 65	795501652	1	-	1

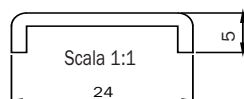

Frontale a U mm 2300x24x5 in acciaio INOX. Entrata mm 25	795530252	1	-	1
Frontale a U mm 2300x24x5 in acciaio INOX. Entrata mm 30	795530302	1	-	1
Frontale a U mm 2300x24x5 in acciaio INOX. Entrata mm 35	795530352	1	-	1
Frontale a U mm 2300x24x5 in acciaio INOX. Entrata mm 40	795530402	1	-	1
Frontale a U mm 2300x24x5 in acciaio INOX. Entrata mm 45	795530452	1	-	1
Frontale a U mm 2300x24x5 in acciaio INOX. Entrata mm 50	795530502	1	-	1
Frontale a U mm 2300x24x5 in acciaio INOX. Entrata mm 55	795530552	1	-	1
Frontale a U mm 2300x24x5 in acciaio INOX. Entrata mm 60	795530602	1	-	1
Frontale a U mm 2300x24x5 in acciaio INOX. Entrata mm 65	795530652	1	-	1

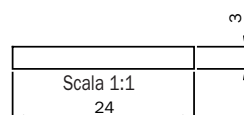

Frontale piatto mm 2300x24x3 in acciaio INOX. Entrata mm 25	795510252	1	-	1
Frontale piatto mm 2300x24x3 in acciaio INOX. Entrata mm 30	795510302	1	-	1
Frontale piatto mm 2300x24x3 in acciaio INOX. Entrata mm 35	795510352	1	-	1
Frontale piatto mm 2300x24x3 in acciaio INOX. Entrata mm 40	795510402	1	-	1
Frontale piatto mm 2300x24x3 in acciaio INOX. Entrata mm 45	795510452	1	-	1
Frontale piatto mm 2300x24x3 in acciaio INOX. Entrata mm 50	795510502	1	-	1
Frontale piatto mm 2300x24x3 in acciaio INOX. Entrata mm 55	795510552	1	-	1
Frontale piatto mm 2300x24x3 in acciaio INOX. Entrata mm 60	795510602	1	-	1
Frontale piatto mm 2300x24x3 in acciaio INOX. Entrata mm 65	795510652	1	-	1



Code

Confezione
singola

Confezione
multipla

Min. ord.

Multiblindo classic Interasse 92 mm

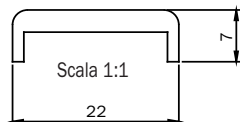

Frontale a U mm 2300x22x7 in ALLUMINIO verniciato nero. Entrata mm 25	795550250	1	-	1
Frontale a U mm 2300x22x7 in ALLUMINIO verniciato nero. Entrata mm 30	795550300	1	-	1
Frontale a U mm 2300x22x7 in ALLUMINIO verniciato nero. Entrata mm 35	795550350	1	-	1
Frontale a U mm 2300x22x7 in ALLUMINIO verniciato nero. Entrata mm 40	795550400	1	-	1



Code

Confezione
multipla
singola

Min. ord.



Blindo Interasse 92 mm

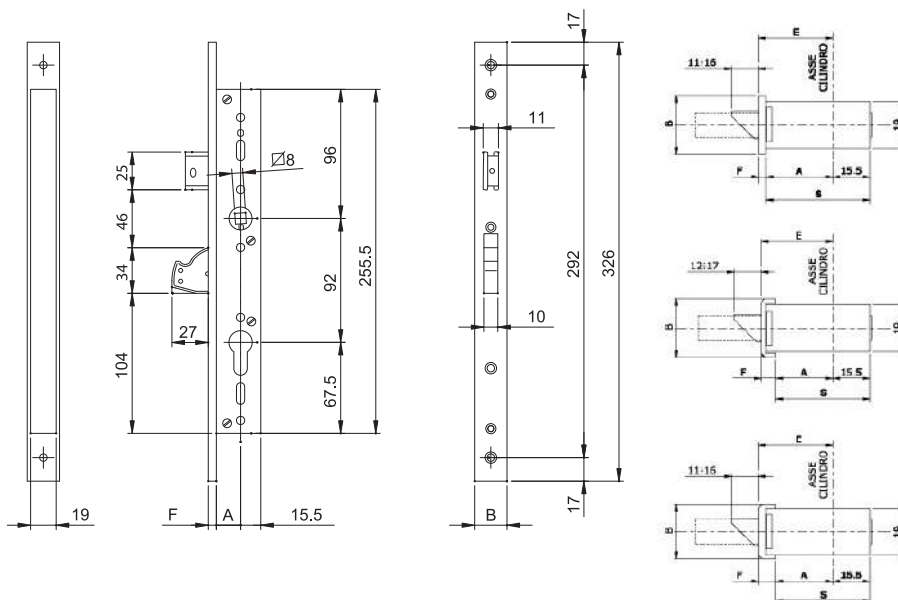

Codice							
Art.	E	A	S	B	F		
7911	10	25	2	32	37.5	24	3
	30			27	42.5		
	35			32	47.5		
	40			37	52.5		

Codice							
Art.	E	A	S	B	F		
7911	00	25	2	18	33.5	24	6
	30			23	38.5		
	35			28	43.5		
	40			33	48.5		

Codice							
Art.	E	A	S	B	F		
7911	50	25	0	16	33.5	22	7
	30			22	38.5		
	35			26	43.5		
	40			33	48.5		

Serratura Blindo da infilare per montanti, CHIUSURA LATERALE CATENACCIO **ROTANTE**, interasse mm 92, cilindro a profilo europeo. CATENACCIO rotante mandata da mm 27 con placche di rivestimento in acciaio carbonitrurato antitrapano e antitaglio. Scrocco reversibile e regolabile. Possibilità di sostituire lo scrocco con il rullo o con il tappo per chiusura solo CATENACCIO. Richiamo scrocco, o rullo, con chiave o QUADRO MANIGLIA mm 8. Vite per cilindro. 2 terminali in nylon per la versione a U. Foglio istruzioni.

Accessori abbinabili:

Contropiastre

Rullo modulare per foro scrocco - cod. 040801/2/3/4

Ghiera di protezione cilindro - cod. 040809

Piastra antitrapano per protezione serratura - cod. 040805. 25/30/35/40

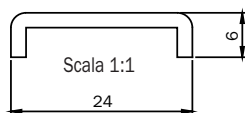

Frontale a U mm 326x24x6 in acciaio INOX. Entrata mm 25	791100252	1	10	10
Frontale a U mm 326x24x6 in acciaio INOX. Entrata mm 30	791100302	1	10	10
Frontale a U mm 326x24x6 in acciaio INOX. Entrata mm 35	791100352	1	10	10
Frontale a U mm 326x24x6 in acciaio INOX. Entrata mm 40	791100402	1	10	10

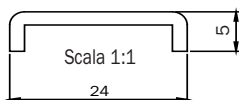

Frontale a U mm 326x24x5 in acciaio INOX. Entrata mm 25	791133252	1	10	10
Frontale a U mm 326x24x5 in acciaio INOX. Entrata mm 35	791133352	1	10	10
Frontale a U mm 326x24x5 in acciaio INOX. Entrata mm 40	791133402	1	10	10



Code

Confezione
singola

Confezione
multipla

Min. ord.

Blindo Interasse 92 mm

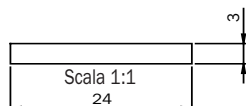

Frontale piatto mm 326x24x3 in acciaio INOX. Entrata mm 25	791110252	1	10	10
Frontale piatto mm 326x24x3 in acciaio INOX. Entrata mm 30	791110302	1	10	10
Frontale piatto mm 326x24x3 in acciaio INOX. Entrata mm 35	791110352	1	10	10
Frontale piatto mm 326x24x3 in acciaio INOX. Entrata mm 40	791110402	1	10	10

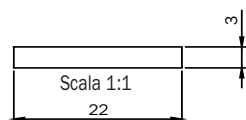

Frontale piatto mm 326x22x3 in acciaio INOX. Entrata mm 25	791112252	1	10	10
Frontale piatto mm 326x22x3 in acciaio INOX. Entrata mm 30	791112302	1	10	10
Frontale piatto mm 326x22x3 in acciaio INOX. Entrata mm 35	791112352	1	10	10
Frontale piatto mm 326x22x3 in acciaio INOX. Entrata mm 40	791112402	1	10	10

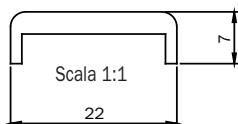

Frontale a U mm 326x22x7 in ALLUMINIO verniciato nero. Entrata mm 25	791150250	1	10	10
Frontale a U mm 326x22x7 in ALLUMINIO verniciato nero. Entrata mm 30	791150300	1	10	10
Frontale a U mm 326x22x7 in ALLUMINIO verniciato nero. Entrata mm 35	791150350	1	10	10
Frontale a U mm 326x22x7 in ALLUMINIO verniciato nero. Entrata mm 40	791150400	1	10	10



Code

Cofezione
singola

Cofezione
multipla

Min. ord.

Accessori



RULLO MODULARE per MULTIBLINDO e BLINDO con inserti in nylon: 1 per contropiastra fissa,
1 per contropiastra regolabile. Da inserire al posto dello scrocco.

Per serratura entrata mm 25	040801	10	-	10
Per serratura entrata mm 30	040802	10	-	10
Per serratura entrata mm 35	040803	10	-	10
Per serratura entrata mm 40	040804	10	-	10
Per serratura entrata mm 45	040811	10	-	10
Per serratura entrata mm 50	040812	10	-	10
Per serratura entrata mm 55	040813	10	-	10
Per serratura entrata mm 60	040814	10	-	10
Per serratura entrata mm 65	040815	10	-	10



TAPPO MODULARE per MULTIBLINDO e BLINDO per entrate da mm 25 a mm 65.
In NYLON. Da inserire al posto dello scrocco per versione solo CATENACCIO. Vite.

040816	10	-	10
---------------	----	---	----



PIASTRA ANTITRAPANO MODULARE per MULTIBLINDO e BLINDO. Da fissare alla serratura.

Per serratura entrata mm 25	040805.25	5	-	10
Per serratura entrata mm 30	040805.30	5	-	10
Per serratura entrata mm 35	040805.35	5	-	10
Per serratura entrata mm 40	040805.40	5	-	10
Per serratura entrata mm 45	040805.45	5	-	10
Per serratura entrata mm 50	040805.50	5	-	10
Per serratura entrata mm 55	040805.55	5	-	10
Per serratura entrata mm 60	040805.60	5	-	10
Per serratura entrata mm 65	040805.65	5	-	10



INCONTRO SUPERIORE per MULTIBLINDO chiusura verticale.
2 piastre guidapuntale Ø mm 14. Spessore nylon guida aste.

040806	10	-	10
---------------	----	---	----

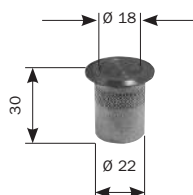

BOCCOLA A PAVIMENTO in ottone con tappo a molla antipolvere per aste.
Foro interno Ø mm 18. Per puntale MULTIBLINDO

040807	10	-	10
---------------	----	---	----



Code

Cofezione
singola

Cofezione
multipla

Min. ord.

Accessori



PUNTALE Ø mm 14 sfaccettato per barre filettate M8. Per MULTIBLINDO.
In acciaio carbonitrurato zincato. Spina elastica. Perno trascinamento rinvio.

040808

10

-

10

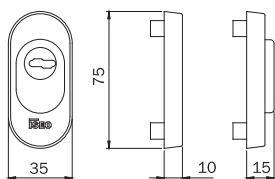

GHIERA MODULARE di protezione cilindro profilo europeo per MULTIBLINDO e BLINDO fissaggio dall'interno.
Ghiere, esterna e interna, in **alluminio**. Piastra esterna e dischetto antitrapano
in acciaio carbonitrurato. Distanziatore piastra. Spessori.
Sfere antitrapano a protezione viti. Viti.

VERNICIATO NERO

040809

1

-

1

GHIERA MODULARE di protezione cilindro profilo europeo per MULTIBLINDO e BLINDO fissaggio dall'interno. Ghiera,
esterna e interna, in **alluminio**. Piastra esterna e dischetto antitrapano in acciaio carbonitrurato.
Distanziatore piastra. Spessori. Sfere antitrapano a protezione viti. Viti.

ALLUMINIO GREZZO

040809G

1

-

1

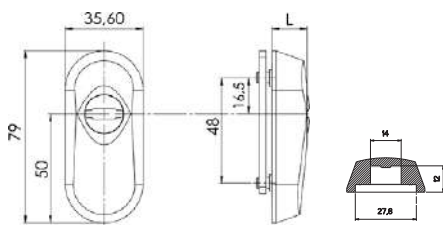

IRON. Ghiera di protezione per cilindro a profilo europeo, in acciaio temprato.

Per sporgenza cilindro da 4 a 11,3 mm.

Nichelata satinata - L = 16 mm

98050204

1

-

1

Verniciata nera - L = 16 mm

98050205

1

-

1

Ottonata lucidata - L = 16 mm

98050206

1

-

1

Per sporgenza cilindro da 4 a 7,4 mm.

Nichelata satinata - L = 12 mm

98050104

1

-

1

Verniciata nera - L = 12 mm

98050105

1

-

1

Ottonata lucidata - L = 12 mm

98050106

1

-

1



Code

Confezione
singola

Confezione
multipla

Min. ord.

Multiblindo classic

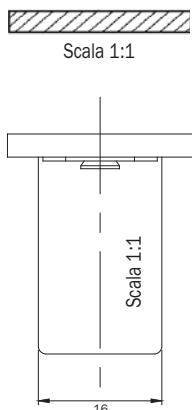

Contropiastre chiusa **REGOLABILE PER SERRATURA CENTRALE**
MULTIBLINDO. In INOX frontale piatto **220x24x3**.

Abbinabile con incontro meccanico 040890
o elettrico 040900-040910.

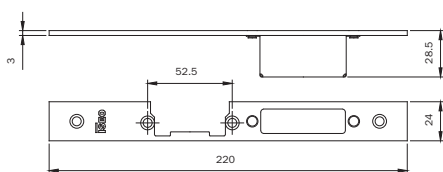

ALL.CO All.Co 5 Porta / All.Co 5 TT Porta
Export 50/50 TT Porta / Sicurblin 65
ALU-K Alublindo / N 45 Porta / N 53 Porta / N 55 TT Porta
N 62 TT Porta
ALU-MEC Synthesis 57 Porta / Synthesis 60TT Porta
DOMAL Stopper PG Porta
ESA Blindal 60 Porta 1 Anta / 60 Porta 2 Ante
INDINVEST Alpha 445 Porta 2 Ante
METRA NC 45 International Porta
NC 45 Superthermic Porta / NC 55 International Porta
NC 68 Superthermic Porta / Nuovo NC 50 Porta
Superblindo
PASSERINI Ekip Blindo
SCHUCO Royal 78 ST Blindato
Royal S 50 N
Royal S 55 TT
Royal S 65 TT

DIN SX

033160

1

10

10

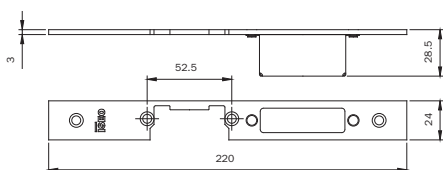

DIN DX

033161

1

10

10

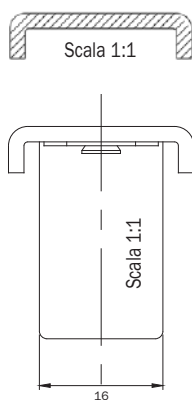

Contropiastre chiusa **REGOLABILE PER SERRATURA CENTRALE**
MULTIBLINDO. In INOX frontale a U **220x24x6**.

Abbinabile con incontro meccanico 040890
o elettrico 040900-040910.

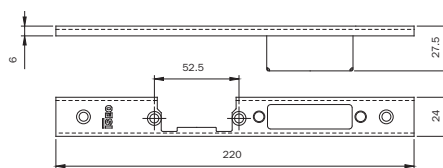

DIN SX

033162

1

10

10

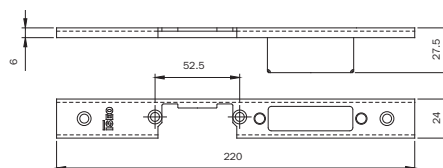

DIN DX

033163

1

10

10

ALCAN Abithal Keeper Porta 53-60 / 61-68
Abithal Porta / Winner Porta
ALCOA FB 12 Blindato Porta
Plana 1 Anta / Plana 2 Ante
ALL.CO All.Co 5 Porta / All.Co 5 TT Porta
Export 50/50 TT Porta / Sicurblin 65
ALNOR Montreal Porta
ALUSUISSE Alsec 2000 Porta 59 / Alsec 2000 Porta 69
ALU-K Alublindo / N 45 Porta / N 53 Porta / N 55 TT Porta
N 62 TT Porta
ALU-MEC Synthesis 57 Porta / Synthesis 60TT Porta
BODEGA Extrablind 70
DOMAL Domal Break 52 Porta / Domal Break 70 Porta
Security Porta / Shops Porta / Stopper PG Porta
ESA Blindal 60 Porta 1 Anta / 60 Porta 2 Ante
Blindal 70 Porta 1 Anta / 70 Porta 2 Ante
FRESIA Global 48 Porta
INDINVEST Alpha 445 Porta 2 Ante
METRA NC 45 International Porta
NC 45 Superthermic Porta
NC 55 International Porta
NC 68 Superthermic Porta / Nuovo NC 50 Porta
Superblindo
NEW TEC New Tec 50 Porta Complanare
OCMA SV 47 Porta 1 Anta
SV 62 Porta 1 Anta
SV 62 TT Porta 1 Anta
PASSERINI Ekip Blindo
Ekip Maastricht 53 Porta 1 Anta
Ekip Maastricht 53 Porta 2 Ante
Ekip Maastricht TH 60/68 Porta 1 Anta
Ekip Maastricht TH 60/68 Porta 2 Ante
Ekip Thermo 53 Porta
PROFILATI PE "Eku 53" Porta
PE "Eku 64 TT" Porta
PE "Eku 72 TT" Porta
Sistema 1 PE 40 Complanare / Esterno 2 Ante
Sistema 1 PE 40 Sormento 2 Ante
SCHUCO Royal 78 ST Blindato
Royal S 50 N
Royal S 55 TT
Royal S 65 TT
WICONA L60-A / L70-A



Code

Confezione
singola

Confezione
multipla

Min. ord.

Multiblindo classic



Scala 1:1

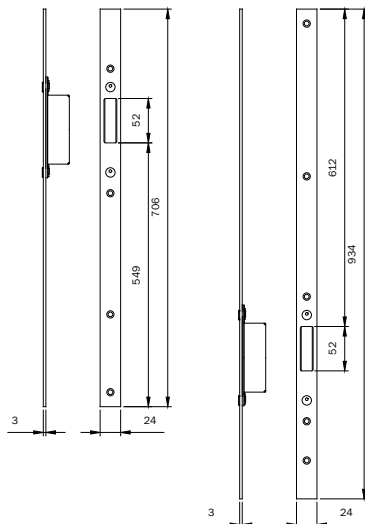

ALL.CO All.Co 5 Porta / All.Co 5 TT Porta
Export 50/50 TT Porta / Sicurbin 65
ALU-K Alublindo / N 45 Porta / N 53 Porta / N 55 TT Porta
N 62 TT Porta
ALU-MEC Synthesis 57 Porta / Synthesis 60TT Porta
DOMAL Stopper PG Porta
ESA Blindal 60 Porta 1 Ante / 60 Porta 2 Ante
INDINVEST Alpha 445 Porta 2 Ante
METRA NC 45 International Porta
NC 45 Superthermic Porta / NC 55 International Porta
NC 68 Superthermic Porta / Nuovo NC 50 Porta
Superblindo
PASSERINI Ekip Blindo
SCHUCO Royal 78 ST Blindato
Royal S 50 N
Royal S 55 TT
Royal S 65 TT

Coppia di contropiastre chiuse

REGOLABILE PER DEVIATORI alto/basso a **CATENACCIO MULTIBLINDO**.

In INOX frontale piatto **1860x24x3**.

Abbinabile alle contropiastre centrali 033160-033161

033164

1

10

10



Scala 1:1

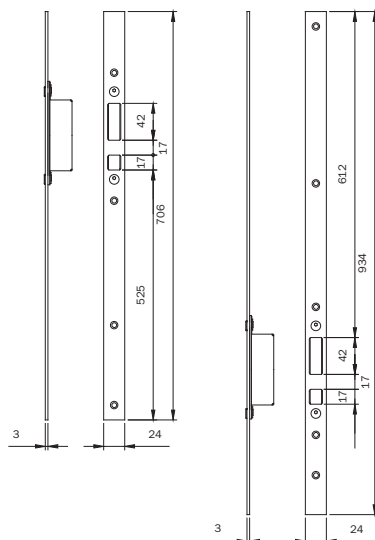

ALL.CO All.Co 5 Porta / All.Co 5 TT Porta
Export 50/50 TT Porta / Sicurbin 65
ALU-K Alublindo / N 45 Porta / N 53 Porta / N 55 TT Porta
N 62 TT Porta
ALU-MEC Synthesis 57 Porta / Synthesis 60TT Porta
DOMAL Stopper PG Porta
ESA Blindal 60 Porta 1 Ante / 60 Porta 2 Ante
INDINVEST Alpha 445 Porta 2 Ante
METRA NC 45 International Porta
NC 45 Superthermic Porta / NC 55 International Porta
NC 68 Superthermic Porta / Nuovo NC 50 Porta
Superblindo
PASSERINI Ekip Blindo
SCHUCO Royal 78 ST Blindato
Royal S 50 N
Royal S 55 TT
Royal S 65 TT

Coppia di contropiastre chiuse

REGOLABILE PER DEVIATORI alto/basso a **GANCIO MULTIBLINDO**.

In INOX frontale piatto **1860x24x3**.

Abbinabile alle contropiastre centrali 033160-033161

033165

1

10

10



Code

Confezione
singola

Confezione
multipla

Min. ord.

Multiblindo classic

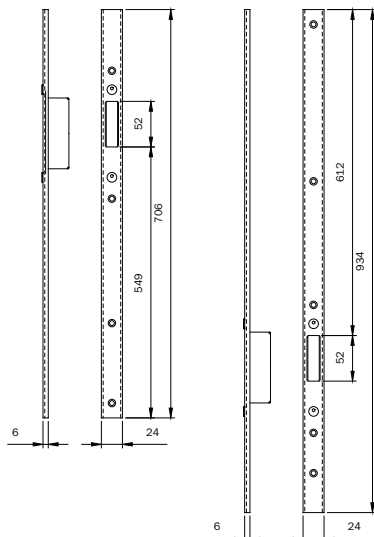

- ALCAN Abithal Keeper Porta 53-60 / 61-68
- Abithal Porta / Winner Porta
- ALCOA FB 12 Blindato Porta
- Plana 1 Anta / Plana 2 Ante
- ALL.CO All.Co 5 Porta / All.Co 5 TT Porta
- Export 50/50 TT Porta / Sicurlin 65
- ALNOR Montreal Porta
- ALUSUISSE Alsec 2000 Porta 59 / Alsec 2000 Porta 69
- ALU-K Alublindo / N 45 Porta / N 53 Porta / N 55 TT Porta
- N 62 TT Porta
- ALU-MEC Synthesis 57 Porta / Synthesis 60TT Porta
- BODEGA Extrablind 70
- DOMAL Domal Break 52 Porta / Domal Break 70 Porta
- Security Porta / Shops Porta / Stopper PG Porta
- ESA Blindal 60 Porta 1 Anta / 60 Porta 2 Ante
- Blindal 70 Porta 1 Anta / 70 Porta 2 Ante
- FRESIA Global 48 Porta
- INDINVEST Alpha 445 Porta 2 Ante
- METRA NC 45 International Porta
- NC 45 Superthermic Porta / NC 55 International Porta
- NC 68 Superthermic Porta / Nuovo NC 50 Porta
- Superblindo
- NEW TEC New Tec 50 Porta Complanare
- OCMA SV 47 Porta 1 Anta
- SV 62 Porta 1 Anta
- SV 62 TT Porta 1 Anta
- PASSERINI Ekip Blindo
- Ekip Maastricht 53 Porta 1 Anta
- Ekip Maastricht 53 Porta 2 Ante
- Ekip Maastricht TH 60/68 Porta 1 Anta
- Ekip Maastricht TH 60/68 Porta 2 Ante
- Ekip Thermo 53 Porta
- PROFILATI PE " Eku 53" Porta
- PE "Eku 64 TT" Porta
- PE "Eku 72 Tt" Porta
- Sistema 1 PE 40 Complanare /Extérieur 2 Ante
- Sistema 1 PE 40 Sormonto 2 Ante
- SCHUCO Royal 78 ST Blindato
- Royal S 50 N
- Royal S 55 TT
- Royal S 65 TT
- WICONA L60A / L70A

Coppia di contropiastre chiuse

REGOLABILE PER DEVIATORI alto/basso

a CATENACCIO MULTIBLINDO.

In INOX frontale a U **1860x24x6**.

Abbinabile alle contropiastre centrali 033162-033163

033166

1

10

10

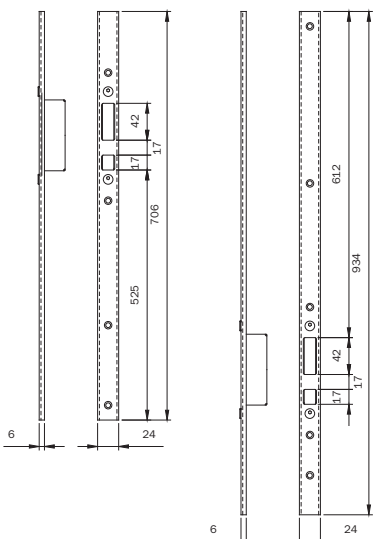

- ALCAN Abithal Keeper Porta 53-60 / 61-68
- Abithal Porta / Winner Porta
- ALCOA FB 12 Blindato Porta
- Plana 1 Anta / Plana 2 Ante
- ALL.CO All.Co 5 Porta / All.Co 5 TT Porta
- Export 50/50 TT Porta / Sicurlin 65
- ALNOR Montreal Porta
- ALUSUISSE Alsec 2000 Porta 59 / Alsec 2000 Porta 69
- ALU-K Alublindo / N 45 Porta / N 53 Porta / N 55 TT Porta
- N 62 TT Porta
- ALU-MEC Synthesis 57 Porta / Synthesis 60TT Porta
- BODEGA Extrablind 70
- DOMAL Domal Break 52 Porta / Domal Break 70 Porta
- Security Porta / Shops Porta / Stopper PG Porta
- ESA Blindal 60 Porta 1 Anta / 60 Porta 2 Ante
- Blindal 70 Porta 1 Anta / 70 Porta 2 Ante
- FRESIA Global 48 Porta
- INDINVEST Alpha 445 Porta 2 Ante
- METRA NC 45 International Porta
- NC 45 Superthermic Porta / NC 55 International Porta
- NC 68 Superthermic Porta / Nuovo NC 50 Porta
- Superblindo
- NEW TEC New Tec 50 Porta Complanare
- OCMA SV 47 Porta 1 Anta
- SV 62 Porta 1 Anta
- SV 62 TT Porta 1 Anta
- PASSERINI Ekip Blindo
- Ekip Maastricht 53 Porta 1 Anta
- Ekip Maastricht 53 Porta 2 Ante
- Ekip Maastricht TH 60/68 Porta 1 Anta
- Ekip Maastricht TH 60/68 Porta 2 Ante
- Ekip Thermo 53 Porta
- PROFILATI PE " Eku 53" Porta
- PE "Eku 64 TT" Porta
- PE "Eku 72 Tt" Porta
- Sistema 1 PE 40 Complanare /Extérieur 2 Ante
- Sistema 1 PE 40 Sormonto 2 Ante
- SCHUCO Royal 78 ST Blindato
- Royal S 50 N
- Royal S 55 TT
- Royal S 65 TT
- WICONA L60A / L70A

Coppia di contropiastre chiuse

REGOLABILE PER DEVIATORI alto/basso

a GANCIO MULTIBLINDO.

In INOX frontale a U **1860x24x6**.

Abbinabile alle contropiastre centrali 033162-033163

033167

1

10

10



Code

Confezione
singola

Confezione
multipla

Min. ord.

Multiblindo classic



Scala 1:1

Contropiastre chiusa **REGOLABILE** per
MULTIBLINDO. In INOX frontale piatto **180x24x3**.
Da abbinare alle contropiastre 033160-033161.

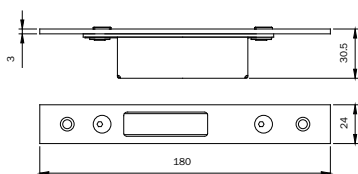

ALL.CO All.Co 5 Porta / All.Co 5 TT Porta
Export 50/50 TT Porta / Sicurlin 65
ALU-K Alublindo / N 45 Porta / N 53 Porta / N 55 TT Porta
N 62 TT Porta
ALU-MEC Synthesis 57 Porta / Synthesis 60TT Porta
DOMAL Stopper PG Porta
ESA Blindal 60 Porta 1 Anta / 60 Porta 2 Ante
INDINVEST Alpha 445 Porta 2 Ante
METRA NC 45 International Porta
NC 45 Superthermic Porta / NC 55 International Porta
NC 68 Superthermic Porta / Nuovo NC 50 Porta
Superblindo
PASSERINI Ekip Blindo
SCHÜCO Royal 78 ST Blindato
Royal S 50 N
Royal S 55 TT
Royal S 65 TT

PER DEVIATORI A CATENACCIO

033168

1

10

10



Scala 1:1

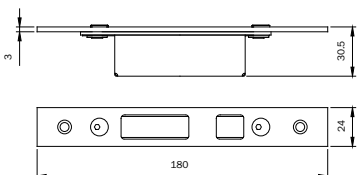

PER DEVIATORI A GANCIO

033169

1

10

10

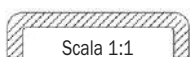

Scala 1:1

Contropiastre chiusa **REGOLABILE** per
MULTIBLINDO. In INOX frontale a U **180x24x6**.
Da abbinare alle contropiastre 033162-033163.

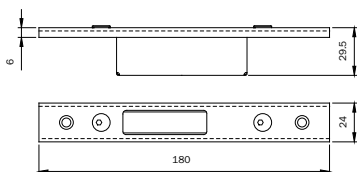

ALCAN Abithal Keeper Porta 53-60 / 61-68
Abithal Porta / Winner Porta
ALCOA FB 12 Blindato Porta
Plana 1 Anta / Plana 2 Ante
ALL.CO All.Co 5 Porta / All.Co 5 TT Porta
Export 50/50 TT Porta / Sicurlin 65
ALNOR Montreal Porta
ALUISUISSE Alsec 2000 Porta 59 / Alsec 2000 Porta 69
ALU-K Alublindo / N 45 Porta / N 53 Porta / N 55 TT Porta
N 62 TT Porta
ALU-MEC Synthesis 57 Porta / Synthesis 60TT Porta
BODEGA Extrablind 70
DOMAL Domal Break 52 Porta / Domal Break 70 Porta
Security Porta / Shops Porta / Stopper PG Porta
ESA Blindal 60 Porta 1 Anta / 60 Porta 2 Ante
Blindal 70 Porta 1 Anta / 70 Porta 2 Ante
FRESIA Global 48 Porta
INDINVEST Alpha 445 Porta 2 Ante
METRA NC 45 International Porta
NC 45 Superthermic Porta / NC 55 International Porta
NC 68 Superthermic Porta / Nuovo NC 50 Porta
Superblindo
NEW TEC New Tec 50 Porta Complanare
OCMA SV 47 Porta 1 Anta
SV 62 Porta 1 Anta
SV 62 TT Porta 1 Anta
PASSERINI Ekip Blindo
Ekip Maastricht 53 Porta 1 Anta
Ekip Maastricht 53 Porta 2 Ante
Ekip Maastricht TH 60/68 Porta 1 Anta
Ekip Maastricht TH 60/68 Porta 2 Ante
Ekip Thermo 53 Porta
PROFILATI PE " Eku 53" Porta
PE " Eku 64 TT " Porta
PE " Eku 72 TT " Porta
Sistema 1 PE 40 Complanare / Esterno 2 Ante
Sistema 1 PE 40 Sormento 2 Ante
SCHÜCO Royal 78 ST Blindato
Royal S 50 N
Royal S 55 TT
Royal S 65 TT
WICONA L60A / L70A

PER DEVIATORI A CATENACCIO

033170

1

10

10



Scala 1:1

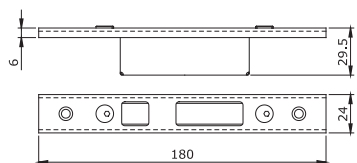

PER DEVIATORI A GANCIO

033171

1

10

10



Code

Confezione
singola

Confezione
multipla

Min. ord.

Multiblindo classic



Scala 1:1

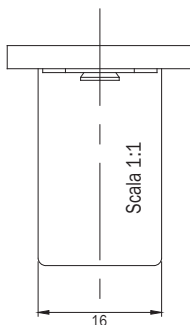

Scala 1:1

16

Contropiasta chiusa **REGOLABILE PER SERRATURA CENTRALE**

MULTIBLINDO. In **INOX** frontale piatto **220x22x3**.

Abbinabile con incontro meccanico 040890
o elettrico 040900-040910.

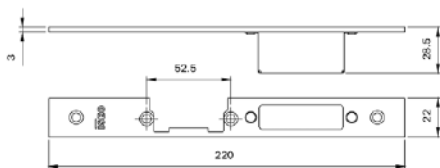

DIN SX

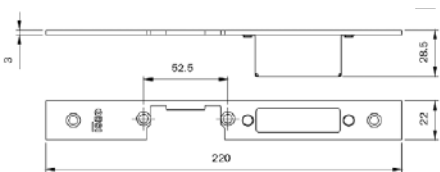

DIN DX

ALCAN: Abithal Cristal / Abithal Keeper porta C.E. / Winner finestra
ALCOA: FB 12 GA / Europa GA / FB 12 TT / R 35 RÉVERSIBLE R 35 sormonto
ALL.CO: All.Co 5 complanare / Export 40 finestra Export 45 TT finestra / Export 50 finestra / Export 50 TT finestra Final 40 finestra / Ites P4 complanare / Scirblin C.E.
ALNOR: Blindo Block / Montreal G.A.
ALU-K: N63 complanare / N 55 TT complanare
ALLUSUISSE: Synthesis 45 finestra / Synthesis 57 finestra Synthesis 60 TT finestra
ALUSUISSE: Alsec 2000 finestra 59 / Alsec 2000 finestra 69
BODEGA: BGA 50 / New BT 60
DOMAL: Domal Break 52 finestra / Domal Break 70 finestra Domal Stopper PG finestra
EQUIPE: Sistema 8000 G.A. finestra 1 anta Sistema 8000 G.A. finestra 2 ante / Sistema 8000 TT finestra 1 anta Sistema 8000 TT finestra 2 ante
ESA: Giuntall complanare / Giuntall porta / Isola porta
ESEDA: GA 53 porta / TT 63 porta / TT 75 porta
INDINVEST: Alpha 255 complanare Alpha 370 TT complanare Alpha 445 finestra / Alpha 445 porta 1 anta Alpha 658 TT complanare / Alpha Blitz 2000 Alpha Globo 45 / Alpha Globo 55 / Gold 400 complanare Gold 400 sormonto / Gold 500 complanare / Gold 500 sormonto / Gold 600 complanare / Gold 600 sormonto
METRA: NC 45 International finestra / NC 45 Superthermic finestra NC 55 International finestra / NC 68 Superthermic finestra Nuovo NC 40 complanare / Nuovo NC 40 sormonto 2 ante Nuovo NC 50 complanare
MORELLI: MA 8300
OCMA: FC 47 finestra / FC 55 finestra / FC 60 TT finestra
PASSERINI: Ekip 40 complanare 2 ante Ekip 40 evoluzione 2 ante Ekip 40 sormonto 2 ante / Ekip 50 complanare 2 ante Ekip 50 sormonto 2 ante / Ekip Maastricht 53 finestra Ekip Maastricht TH 60 finestra / Ekip Maastricht TH 68 finestra Ekip Thermo 53 finestra 2 ante
PROFILATI: PE Eku 53 finestra / PE Eku 64 TT* finestra* PE Eku 72 TT* finestra* / Sistema 1 PE 50 comp. est. 2 ante Sistema 1 PE 50 sormonto 2 ante

033173 1 10 10

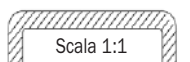

Scala 1:1

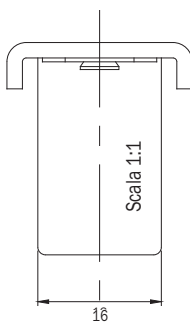

Scala 1:1

16

Contropiasta chiusa **REGOLABILE PER SERRATURA CENTRALE**

MULTIBLINDO. In **ALLUMINIO** frontale piatto **220x22x3**.

Abbinabile con incontro meccanico 040890
o elettrico 040900-040910.

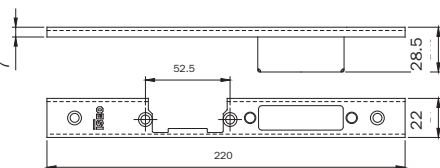

DIN SX

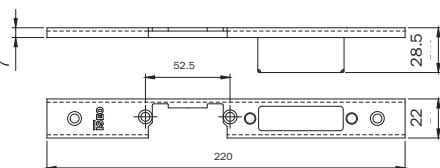

DIN SX

ALCAN: Abithal Keeper porta 53-60 / 61-68 Abithal porta / Winner orta
ALCOA: FB 12 Blindato porta Plana 1 anta / Plana 2 ante
ALL.CO: All.co 5 porta / All.co 5 TT porta Export 50/50 TT porta / Scirblin 65
ALNOR: Montreal porta
ALUSUISSE: Alsec 2000 porta 59 / Alsec 2000 porta 69
ALU-K: Alublindo / N 45 porta / N 53 porta / N 55 TT porta N 62 TT porta
ALLUSUISSE: Synthesis 57 porta / Synthesis 60TT porta
BODEGA: Extrablind 70
DOMAL: Domal Break 52 porta / Domal Break 70 porta Security porta / Shops porta / Stopper PG porta
ESA: Blindal 60 porta 1 anta / 60 porta 2 ante Blindal 70 porta 1 anta / 70 porta 2 ante
FRESIA: Global 48 porta
INDINVEST: Alpha 445 porta 2 ante
METRA: NC 45 International porta NC 45 Superthermic porta NC 55 International porta NC 68 Superthermic porta / Nuovo NC 50 porta Superblindo
NEW TEC: New Tec 50 porta complanare
OCMA: SV 47 porta 1 anta / SV 47 porta 2 ante SV 62 porta 1 anta / SV 62 porta 2 ante SV 62 TT porta 1 anta / SV 62 TT porta 2 ante
PASSERINI: Ekip Blindo Ekip Maastricht 53 porta 1 anta Ekip Maastricht 53 porta 2 ante Ekip Maastricht TH 60/68 porta 1 anta Ekip Maastricht TH 60/68 porta 2 ante Ekip Thermo 53 porta
PROFILATI: PE "Eku 53" porta PE "Eku 64 TT" porta PE "Eku 72 TT" porta Sistema 1 PE 40 complanare / esterno 2 ante Sistema 1 PE 40 sormonto 2 ante
SCHUCO: Royal 78 ST blindato Royal S 50 N Royal S 55 TT Royal S 65 TT
WICONA: L60A / L70A

033175 1 1 10

033176 1 1 10



Code

Confezione
singola

Confezione
multipla

Min. ord.

Multiblindo classic



Scala 1:1

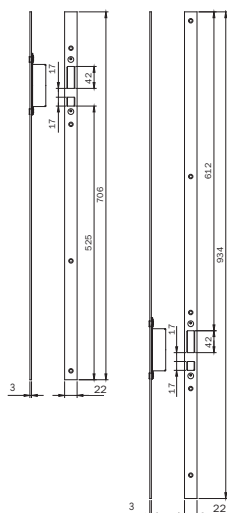

Coppia di contropiastre chiuse

REGOLABILE PER DEVIATORI

alto/basso a **GANCIO MULTIBLINDO**.

In INOX frontale piatto **1860x22x3**.

Abbinabile alle contropiastre centrali 033173-033174

ALCAN: Abithal Cristal / Abithal Keeper porta C.E. / Winner finestra
ALCOA: FB 12 GA / Europa GA / FB 12 TT / R 35 REVERSIBLE
 R 35 sommonte
ALLCO: All.Co 5 complanare / Export 40 finestra
 Export 45 TT finestra / Export 50 finestra / Export 50 TT finestra
 Final 40 finestra / Ites P4 complanare / Scurlin C.E.
ALNOR: Blindo Block / Montreal G.A.
ALUK: NS3 complanare / N 55 TT complanare
ALU-MEC: Synthesis 45 finestra / Synthesis 57 finestra
 Synthesis 60 TT finestra
ALUSUISSE: Alsec 2000 finestra 59 / Alsec 2000 finestra 69
BODEGA: BGA 50 / New BT 60
DOMAL: Domal Break 52 finestra / Domal Break 70 finestra
 Domal Stopper PG finestra
EQUIPE: Sistema 8000 G.A. finestra 1 ante
 Sistema 8000 G.A. finestra 2 ante / Sistema 8000 TT finestra 1 ante
 Sistema 8000 TT finestra 2 ante
ESA: Giuntall complanare / Giuntall porta / Isola porta
ESEDRA: GA 53 porta / TT 63 porta / TT 75 porta
INDINVEST: Alpha 255 complanare
 Alpha 370 TT complanare
 Alpha 445 finestra / Alpha 445 porta 1 ante
 Alpha 658 TT complanare / Alpha Blitz 2000 / Alpha Globo 45
 Alpha Globo 55 / Gold 400 complanare / Gold 400 sommonte
 Gold 500 complanare / Gold 500 sommonte / Gold 600 complanare Gold
 600 sommonte
METRA: NC 45 International finestra / NC 45 Superthermic finestra
 NC 55 International finestra / NC 68 Superthermic finestra
 Nuovo NC 40 complanare / Nuovo NC 40 sommonte 2 ante
 Nuovo NC 50 complanare
MORELLI: MA 8300
OCMA: FC 47 finestra / FC 55 finestra / FC 60 TT finestra
PASSERINI: Ekip 40 complanare 2 ante / Ekip 40 evoluzione 2 ante
 Ekip 40 sommonte 2 ante / Ekip 50 complanare 2 ante
 Ekip 50 sommonte 2 ante / Ekip Maastricht 53 finestra
 Ekip Maastricht TH 60 finestra / Ekip Maastricht TH 68 finestra
 Ekip Thermo 53 finestra 2 ante
PROFILATI: *PE Eku 53 finestra* / *PE Eku 64 TT finestra*
 PE Eku 72 TT finestra / Sistema 1 PE 50 comp./est. 2 ante
 Sistema 1 PE 50 sommonte 2 ante

033178

1

10

10



Code

Confezione
singola

Confezione
multipla

Min. ord.

Multiblindo classic

Contropiasta chiusa **REGOLABILE MULTIBLINDO**.

In INOX frontale piatto **180x22x3**.

Abbinabile alle contropiastre centrali 033173-033174.

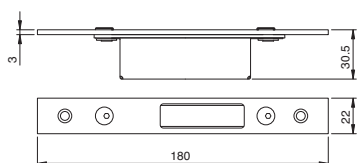

DEVIATORI A CATENACCIO

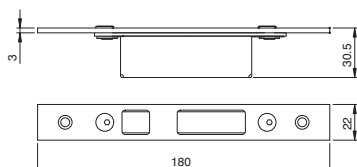

DEVIATORI A GANCIO

ALCAN : Abithal Cristal / Abithal Keeper porta C.E. / Winner finestra
ALCOA : FB 12 GA / Europa GA / FB 12 TT / R 35 reversibile R 35 somonto
ALLCO : All.Co 5 complanare / Export 40 finestra Export 45 TT finestra / Export 50 finestra / Export 50 TT finestra Final 40 finestra / Ites P4 complanare / Sicurbilin C.E.
ALNOR : Blindo Block / Montreal G.A.
ALLU-K : NS3 complanare / N 55 TT complanare
ALLU-MEC : Synthesis 45 finestra / Synthesis 57 finestra Synthesis 60 TT finestra
ALUSUISSE : Alsec 2000 finestra 59 / Alsec 2000 finestra 69
BODEGA : BGA 50 / New BT 60
DOMAL : Domal Break 52 finestra / Domal Break 70 finestra Domal Stopper PG finestra
EQUIPE : Sistema 8000 G.A. finestra 1 anta Sistema 8000 G.A. finestra 2 ante / Sistema 8000 TT finestra 1 anta Sistema 8000 TT finestra 2 ante
ESA : Giurtall complanare / Giurtall porta / Isola porta
ESEDRA : GA 53 porta / TT 63 porta / TT 75 porta
INDEVEST : Alpha 255 complanare Alpha 370 TT complanare Alpha 445 finestra / Alpha 445 porta 1 anta Alpha 658 TT complanare / Alpha Blitz 2000 / Alpha Globo 45 Alpha Globo 55 / Gold 400 complanare / Gold 400 somonto Gold 500 complanare / Gold 500 somonto / Gold 600 complanare Gold 600 somonto
METRA : NC 45 International finestra / NC 45 Superthermic finestra NC 55 International finestra / NC 68 Superthermic finestra Nuovo NC 40 complanare / Nuovo NC 40 somonto 2 ante Nuovo NC 50 complanare
MORELLI : MA 8300
OCMA : FC 47 finestra / FC 55 finestra / FC 60 TT finestra
PASSERINI : Ekip 40 complanare 2 ante / Ekip 40 evoluzione 2 ante Ekip 40 somonto 2 ante / Ekip 50 complanare 2 ante Ekip 50 somonto 2 ante / Ekip Maastricht 53 finestra Ekip Maastricht TH 60 finestra / Ekip Maastricht TH 68 finestra Ekip Thermo 53 finestra 2 ante
PROFILATI : "PE Eku 53 finestra" / "PE Eku 64 TT finestra" "PE Eku 72 TT finestra" / Sistema 1 PE 50 comp./est. 2 ante Sistema 1 PE 50 somonto 2 ante

033181 1 10 10

Contropiasta chiusa **REGOLABILE MULTIBLINDO**.

In ALLUMINIO frontale a U **180x22x7**.

Abbinabile alle contropiastre centrali 033175-033176.

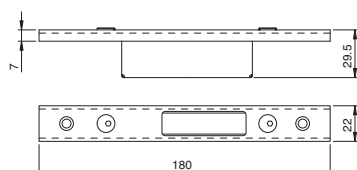
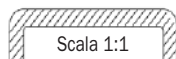

DEVIATORI A CATENACCIO

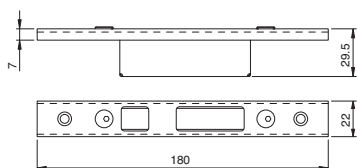

DEVIATORI A GANCIO

ALCAN : Abithal Keeper porta 53-60 / 61-68 Abithal porta / Winner orta
ALCOA : FB 12 Blindato porta Plana 1 anta / Plana 2 ante
ALLCO : All.co 5 porta / All.co 5 TT porta Export 50/50 TT porta / Sicurbilin 65
ALNOR : Montreal porta
ALUSUISSE : Alsec 2000 porta 59 / Alsec 2000 porta 69
ALLU-K : Alublindo / N 45 porta / N 53 porta / N 55 TT porta N 62 TT porta
ALLU-MEC : Synthesis 57 porta / Synthesis 60TT porta
BODEGA : Extrablind 70
DOMAL : Domal Break 52 porta / Domal Break 70 porta Security porta / Shops porta / Stopper PG porta
ESA : Blindal 60 porta 1 anta / 60 porta 2 ante Blindal 70 porta 1 anta / 70 porta 2 ante
FRESIA : Global 48 porta
INDEVEST : Alpha 445 porta 2 ante
METRA : NC 45 International porta NC 45 Superthermic porta / NC 55 International porta NC 68 Superthermic porta / Nuovo NC 50 porta Superblindo
NEW TEC : New Tec 50 porta complanare
OCMA : SV 47 porta 1 anta / SV 47 porta 2 ante SV 62 porta 1 anta / SV 62 porta 2 ante SV 62 TT porta 1 anta / SV 62 TT porta 2 ante
PASSERINI : Ekip Blindo Ekip Maastricht 53 porta 1 anta Ekip Maastricht 53 porta 2 ante Ekip Maastricht TH 60/68 porta 1 anta Ekip Maastricht TH 60/68 porta 2 ante Ekip Thermo 53 porta
PROFILATI : PE "Eku 53" porta PE "Eku 64 TT" porta PE "Eku 72 TT" porta Sistema 1 PE 40 complanare / esterno 2 ante Sistema 1 PE 40 somonto 2 ante
SCHUCO : Royal 78 ST blindato Royal S 50 N Royal S 55 TT Royal S 65 TT
WICONA : L60A / L70A

033183 1 10 10

033184 1 10 10



Code

Confezione
multipia
singola

Min. ord.

Multiblindo classic

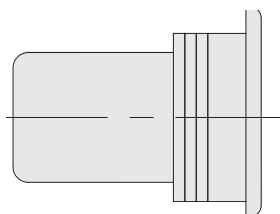

Scala 1:1

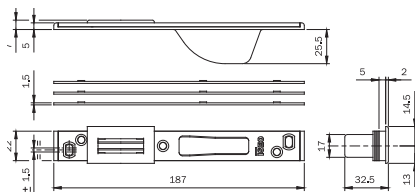

Contropiastro chiusa
PER SERRATURA CENTRALE MULTIBLINDO.
In INOX frontale piatto **187x22x9.**
Con scivolo per scrocco e rullo in nylon. Spessori.
Per serie: 7951* - 7955* - 7971* - 7991* - 7911*.

ALCAN abithal Keeper Porta 53-60 / Abithal Keeper Porta 61-68
Abithal Porta / Winner Porta
ALCO afb 12 Blindato / Formula F40 Porta / Formula F40 Tt Porta
Formula F50 Porta / Formula F50 Tt Porta / Formula F60 Tt Porta

038079

10

- 10

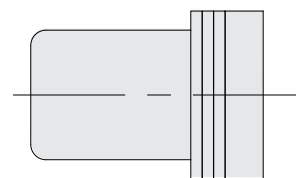

Scala 1:1

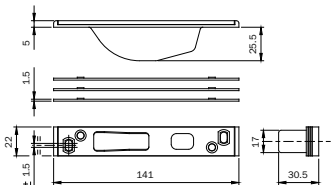

Contropiastro chiusa
PER DEVIATORI A GANCIO MULTIBLINDO.
In INOX frontale piatto **141x22x9.** Spessori.
Per serie: 7955* - 7991*.

Plana 1 Anta / Plana 2 Anta
ALLCO all.Co 5 Porta / All.Co 5 Tt Porta / Export 50 Porta
Export 50 Tt Porta / Sicurblin 65
ALNOR montreal Porta / Alu-kalubindo / N 45 Porta / N 53 Porta
N 55 Tt Porta / N 62 Tt Porta
ALU-MEC synthesis 57 Porta / Synthesis 60 Tt Porta
ALUSUISSE elsec 2000 Porta 59 / Elsec 2000 Porta 69
BODEGA extrablind 70
DOMAL domal Break 52 Porta / Domal Break 70 Porta
Domal Security Porta / Domal Shops Porta
Domal Stopper Pg Porta
ESA Blindal 60 Porta 1 Anta / Blindal 60 Porta 2 Ante
Blindal 70 Porta 1 Anta / Blindal 70 Porta 2 Ante
FRESIA Global 48 Porta
INDINVEST Alpha 445 Porta 2 Ante
METRA Nc 45 International Porta / Nc 45 Superthermic Porta
Nc 55 International Porta / Nc 68 Superthermic Porta
Nuovo Nc 50 Porta / Superblindo
NEW TEC new Tec 50 Porta Complanare
New Tec 52 Tt Porta Complanare
New Tec 68 Tt Porta Complanare
OCMA fc 60 Tt Porta / Sv 47 Porta 1 Anta
Sv 47 Porta 2 Ante
Sv 62 Porta 1 Anta / Sv 62 Porta 2 Ante
Sv 62 Tt Porta 1 Anta / Sv 62 Tt Porta 2 Ante
PASSERINI Ekip Bilindo / Ekip Maastricht 53 Porta 1 Anta
Ekip Maastricht 53 Porta 2 Ante / Ekip Maastricht Th 60
Porta 1 Anta
Ekip Maastricht Th 60 Porta 2 Ante
Ekip Maastricht Th 68 Porta 1 Anta
Ekip Maastricht Th 68 Porta 2 Ante / Ekip Thermo 53 Porta
PROFILATI "Pe Eku 53 Porta" / "Pe Eku 64 Tt Porta"
"Pe Eku 72 Tt Porta" / Sistema 1 Pe 40 Comp./Est. 2 Ante
Sistema 1 Pe 40 Sommonte 2 Ante
SCHUCO royal 78 St Blindato / Royal S 50 N
Royal S 55 Tt / Royal S 65 Tt
WICONA 160-A / L70-A

038083

10

- 10

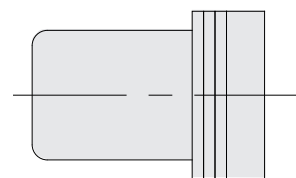

Scala 1:1

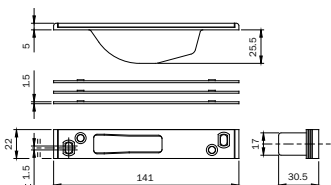

Contropiastro chiusa
PER DEVIATORI A CATENACCIO MULTIBLINDO.
In INOX frontale piatto **141x22x9.** Spessori.
Per serie: 7951* - 7991*.

038084

10

- 10



Code

Confezione
singola

Confezione
multipla

Min. ord.

Multiblindo classic

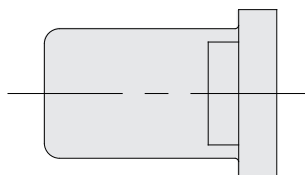

Scala 1:1

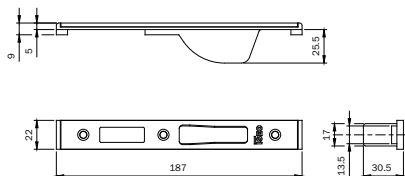

Contropiasta chiusa

PER SERRATURA CENTRALE MULTIBLINDO.

In INOX frontale piatto **187x22x9**.

Con scivolo per scrocco e rullo in nylon. Spessori.

Per serie: 7951* - 7955* - 7971* - 7991* - 7911*.

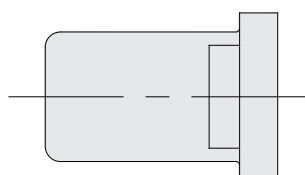

Scala 1:1

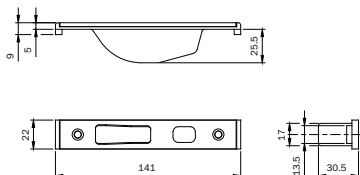

Contropiasta chiusa

PER DEVIATORI A GANCIO MULTIBLINDO.

In INOX frontale piatto **141x22x9**. Spessori.

Per serie: 7955* - 7991*.

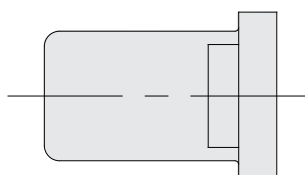

Scala 1:1

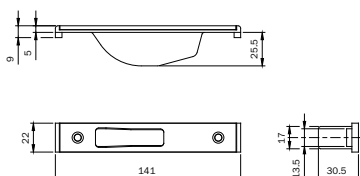

Contropiasta chiusa

PER DEVIATORI A CATENACCIO MULTIBLINDO.

In INOX frontale piatto **141x22x9**. Spessori.

Per serie: 7951* - 7991*.

ALCAN abithal Cristal / Abithal Keeper Porta C.E. / Winner Finestra
ALCOA fb 12 Ga / Europa Ga / Fb 12 T.T.
R 35 Reversibile / R 35 Sormonto
ALL.CO All.Co 5 Complanare / Export 40 Finestra
Export 45 Tt Finestra / Export 50 Finestra
Export 50 Tt Finestra / Final 40 Finestra / Ites P4 Complanare
Sicurblin C.E.
ALNOR blindo Block / Montreal G.A.
ALU-K n 53 Complanare / N 55 Tt Complanare
ALU-MEC synthesis 45 Finestra / Synthesis 57 Finestra
Synthesis 60 Tt Finestra
ALUSUISSE alsoec 2000 Finestra 59 / Alsec 2000 Finestra 69
BODEGA bga 50 / New Bt 60
DOMAL Domal Break 52 Finestra / Domal Break 70 Finestra
Domal Stopper Pg Finestra
EQUIPE sistema 8000 G.A. Finestra 1 Anta
Sistema 8000 G.A. Finestra 2 Ante
Sistema 8000 Tt Finestra 1 Anta
Sistema 8000 Tt Finestra 2 Ante
ESA giuntall Complanare / Giuntall Porta / Isola Porta
ESEDRA ga 53 Porta / Tt 63 Porta / Tt 75 Porta
INDINVEST alpha 255 Complanare
Alpha 370 Tt Complanare
Alpha 445 Finestra / Alpha 445 Porta 1 Anta
Alpha 658 Tt Complanare / Alpha Blitz 2000 / Alpha Globo 45
Alpha Globo 55 / Gold 400 Complanare / Gold 400 Sormonto
Gold 500 Complanare / Gold 500 Sormonto
Gold 600 Complanare Gold 600 Sormonto
METRA nc 45 International Finestra
Nc 45 Superthermic Finestra / Nc 55 International Finestra
Nc 68 Superthermic Finestra / Nuovo Nc 40 Complanare
Nuovo Nc 40 Sormonto 2 Ante / Nuovo Nc 50 Complanare
MORELLI ma 8300
OCMA fc 47 Finestra / Fc 55 Finestra / Fc 60 Tt Finestra
PASSERINI ekip 40 Complanare 2 Ante
Ekip 40 Evoluzione 2 Ante
Ekip 40 Sormonto 2 Ante / Ekip 50 Complanare 2 Ante
Ekip 50 Sormonto 2 Ante / Ekip Maastricht 53 Finestra
Ekip Maastricht Th 60 Finestra
Ekip Maastricht Th 68 Finestra
Ekip Thermo 53 Finestra 2 Ante
PROFILATI "Pe Eku 53 Finestra"
"Pe Eku 64 Tt Finestra"
"Pe Eku 72 Tt Finestra"
Sistema 1 Pe 50 Comp./Est. 2 Ante
Sistema 1 Pe 50 Sormonto 2 Ante

038085

10

10

038086

10

10

038087

10

10



Code

Confezione
singola

Confezione
multipla

Min. ord.

Multiblindo classic

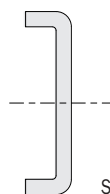

Scala 1:1

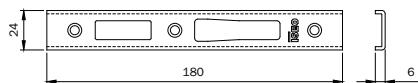

Contropiastra **PER SERRATURA CENTRALE** MULTIBLINDO.
In INOX frontale a U **180x24x6**.

Per serie: 7951* - 7955* - 7971* - 7991* - 7911*.

038088

10

-

10

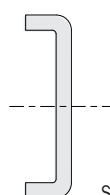

Scala 1:1

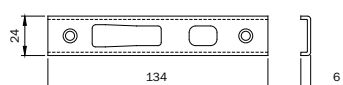

Contropiastra **PER DEVIATORI A GANCIO** MULTIBLINDO.

In INOX frontale a U **134x24x6**.

Per serie: 7955* - 7991*.

038089

10

-

10

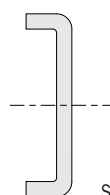

Scala 1:1

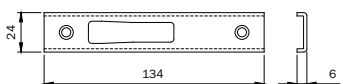

Contropiastra per **DEVIATORI A CATENACCIO** MULTIBLINDO.

In INOX frontale a U **134x24x6**.

Per serie: 7951* - 7991*.

038090

10

-

10

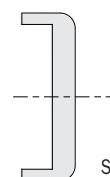

Scala 1:1

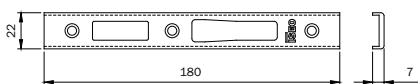

Contropiastra **PER SERRATURA CENTRALE** MULTIBLINDO.

In ALLUMINIO VERNICIATO NERO frontale a U **180x22x7**.

Per serie: 7951* - 7955* - 7971* - 7991 - 7911*.

038091

10

-

10

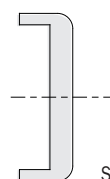

Scala 1:1

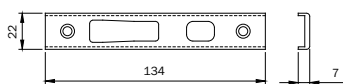

Contropiastra **PER DEVIATORI A GANCIO** MULTIBLINDO.

In ALLUMINIO VERNICIATO NERO frontale a U **134x22x7**.

Per serie: 7955* - 7991*.

038092

10

-

10

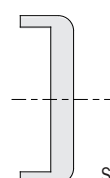

Scala 1:1

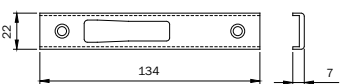

Contropiastra per **DEVIATORI A CATENACCIO** MULTIBLINDO.

In ALLUMINIO VERNICIATO NERO frontale a U **134x22x7**.

Per serie: 7951* - 7991*.

038093

10

-

10



Coppia spessori **SOTTOFRONTALE** in NYLON **22x8** per serrature da montante a cilindro profilo europeo e fascia doppia mappa per alluminio.

Per serie: 78* - 96* - 98*.

038019

10

-

10











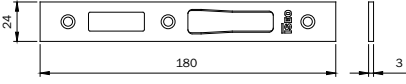

Code

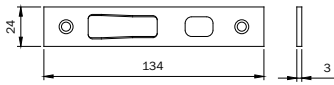
Confezione
singola

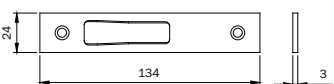
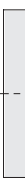
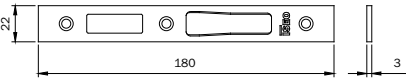
Confezione
multipla

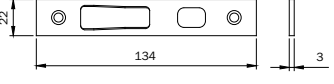
Min. ord.

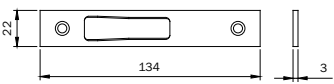
Multiblindo classic

 Scala 1:1		<p>Contropiastra PER SERRATURA CENTRALE MULTIBLINDO. In INOX frontale piatto 180x24x3. Per serie: 7951* - 7955* - 7971* - 7991* - 7911*.</p>	<p>038094</p>	<p>10</p>	<p>-</p>	<p>10</p>
 Scala 1:1		<p>Contropiastra PER DEVIATORI A GANCIO MULTIBLINDO. In INOX frontale piatto 134x24x3. Per serie: 7955* - 7991*.</p>	<p>038095</p>	<p>10</p>	<p>-</p>	<p>10</p>
 Scala 1:1		<p>Contropiastra per DEVIATORI A CATENACCIO MULTIBLINDO. In INOX frontale piatto 134x24x3. Per serie: 7951* - 7991*.</p>	<p>038096</p>	<p>10</p>	<p>-</p>	<p>10</p>
 Scala 1:1		<p>Contropiastra PER SERRATURA CENTRALE MULTIBLINDO. In INOX frontale piatto 180x22x3. Per serie: 7951* - 7955* - 7971* - 7991* - 7911*.</p>	<p>038097</p>	<p>10</p>	<p>-</p>	<p>10</p>
 Scala 1:1		<p>Contropiastra PER DEVIATORI A GANCIO MULTIBLINDO. In INOX frontale piatto 134x22x3. Per serie: 7955* - 7991*.</p>	<p>038098</p>	<p>10</p>	<p>-</p>	<p>10</p>
 Scala 1:1		<p>Contropiastra per DEVIATORI A CATENACCIO MULTIBLINDO. In INOX frontale piatto 134x22x3. Per serie: 7951* - 7991*.</p>	<p>038099</p>	<p>10</p>	<p>-</p>	<p>10</p>
	<p>INCONTRO MECCANICO REGOLABILE abbinabile a contropiastre centrali MULTIBLINDO serie 033160-033161-033162-033163-033173-033174-033175-033176.</p>		<p>040890</p>	<p>10</p>	<p>-</p>	<p>10</p>



Performa
Serratura a
catenacci traslanti



Performa

PERFORMA di ISEO nasce e viene sviluppata per soddisfare le esigenze del mercato europeo dal punto di vista dimensionale con due versioni di interasse: mm 85 e mm 92. Può essere azionata da un cilindro a profilo europeo con camma DIN dritta o sporgente fino a 45°. Ha i catenacci supplementari traslanti e smussati: è facilitato l'ingresso nella contropiastra garantendo così una chiusura assolutamente ermetica. Niente di meglio per ottimizzare il risparmio energetico: abbinare PERFORMA ai serramenti di ultima generazione.



È progettata e testata

secondo le norme europee EN 12209:05 e prEN 15685:09.

Resiste allo sfondamento laterale di una spinta superiore a 1.000 kg ed ad un carico frontale superiore ai 600 kg. Resiste per più di 240 ore alla corrosione in ambiente salino.

Durata: superiore a 200.000 cicli d'apertura e chiusura con carico sull'anta di 120N.

Esempio di certificazione: serratura Performa multipunto modelli 723 - 72E

3 X 8 A 0 G 6 0 3



È compatibile

Lo spessore della cassa è di 15 mm quindi perfettamente compatibile con qualsiasi tipo di profilo e supporto.



È sigillata

Ha la cassa chiusa: ciò impedisce che trucioli di lavorazione del profilo possano penetrare nel meccanismo di funzionamento. Con dispositivo antisfasatura in assenza del cilindro.



Ha la chiusura agevole

Il meccanismo d'azionamento ad ingranaggi riduce al minimo lo sforzo imposto alla chiave durante la chiusura e l'apertura, risultando in questo modo più dolce ed agevole.



È solida

Per maggiore resistenza al taglio ed alla foratura è disponibile una versione opzionale con catenacci rinforzati.

È ben accessoriata

PERFORMA è ben dotata di accessori che consentono la conversione della serratura: con scrocco, con rullo o versione con tappo per funzione a solo CATENACCIO.

Una serratura così versatile garantisce magazzini snelli e flessibili.



Performa Elettrica interasse 85 mm

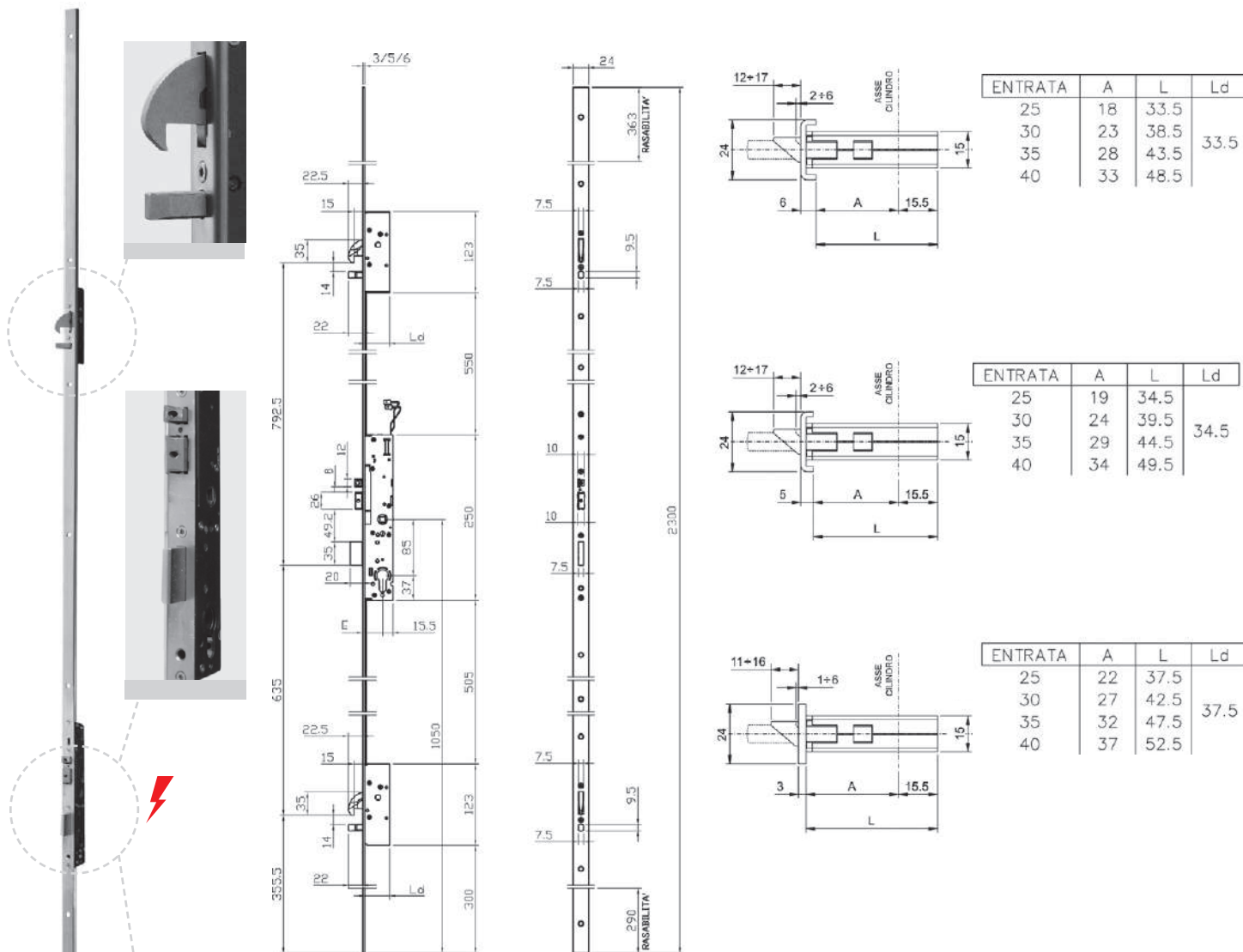

Elettroserratura MULTIPUNTO da infilare per montanti, CHIUSURA TRIPLICE,

12Vac/dc, 860mA, 10W. **DEVIATORI A GANCIO ROTANTE E SERRATURA A CATENACCIO TRASLANTE.**

Elettroserratura centrale, interasse mm **85**, cilindro a profilo europeo.

Mandata da mm 20, scrocco e pistone di carica **reversibili e regolabili** 5mm, QUADRO MANIGLIA mm 8.

Corpo serratura e deviatori a cassa chiusa. 2 terminali in nylon per la versione a U. Viti di fissaggio.

Foglio istruzioni. **Dispositivo antisfasatura. Frontale acciaio INOX.**

LEVA FERMO A GIORNO SUL FRONTALE.

Accessori abbinabili:

Contropiastre regolabili 038630/31/32/33/34



Code

Confezione
singola

Confezione
multipla

Min. ord.

Performa Elettrica interasse 85 mm

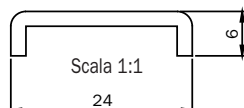

Frontale a U mm 2300x24x6 in acciaio INOX. Interasse 85 mm. Entrata mm 25	72G5512528	1	-	1
Frontale a U mm 2300x24x6 in acciaio INOX. Interasse 85 mm. Entrata mm 30	72G5513028	1	-	1
Frontale a U mm 2300x24x6 in acciaio INOX. Interasse 85 mm. Entrata mm 35	72G5513528	1	-	1
Frontale a U mm 2300x24x6 in acciaio INOX. Interasse 85 mm. Entrata mm 40	72G5514028	1	-	1

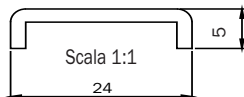

Frontale a U mm 2300x24x5 in acciaio INOX. Interasse 85 mm. Entrata mm 25	72G5532528	1	-	1
Frontale a U mm 2300x24x5 in acciaio INOX. Interasse 85 mm. Entrata mm 30	72G5533028	1	-	1
Frontale a U mm 2300x24x5 in acciaio INOX. Interasse 85 mm. Entrata mm 35	72G5533528	1	-	1
Frontale a U mm 2300x24x5 in acciaio INOX. Interasse 85 mm. Entrata mm 40	72G5534028	1	-	1

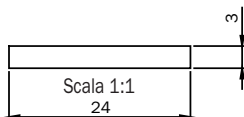

Frontale piatto mm 2300x24x3 in acciaio INOX. Interasse 85 mm. Entrata mm 25	72G5012528	1	-	1
Frontale piatto mm 2300x24x3 in acciaio INOX. Interasse 85 mm. Entrata mm 30	72G5013028	1	-	1
Frontale piatto mm 2300x24x3 in acciaio INOX. Interasse 85 mm. Entrata mm 35	72G5013528	1	-	1
Frontale piatto mm 2300x24x3 in acciaio INOX. Interasse 85 mm. Entrata mm 40	72G5014028	1	-	1



Performa Elettrica interasse 85 mm

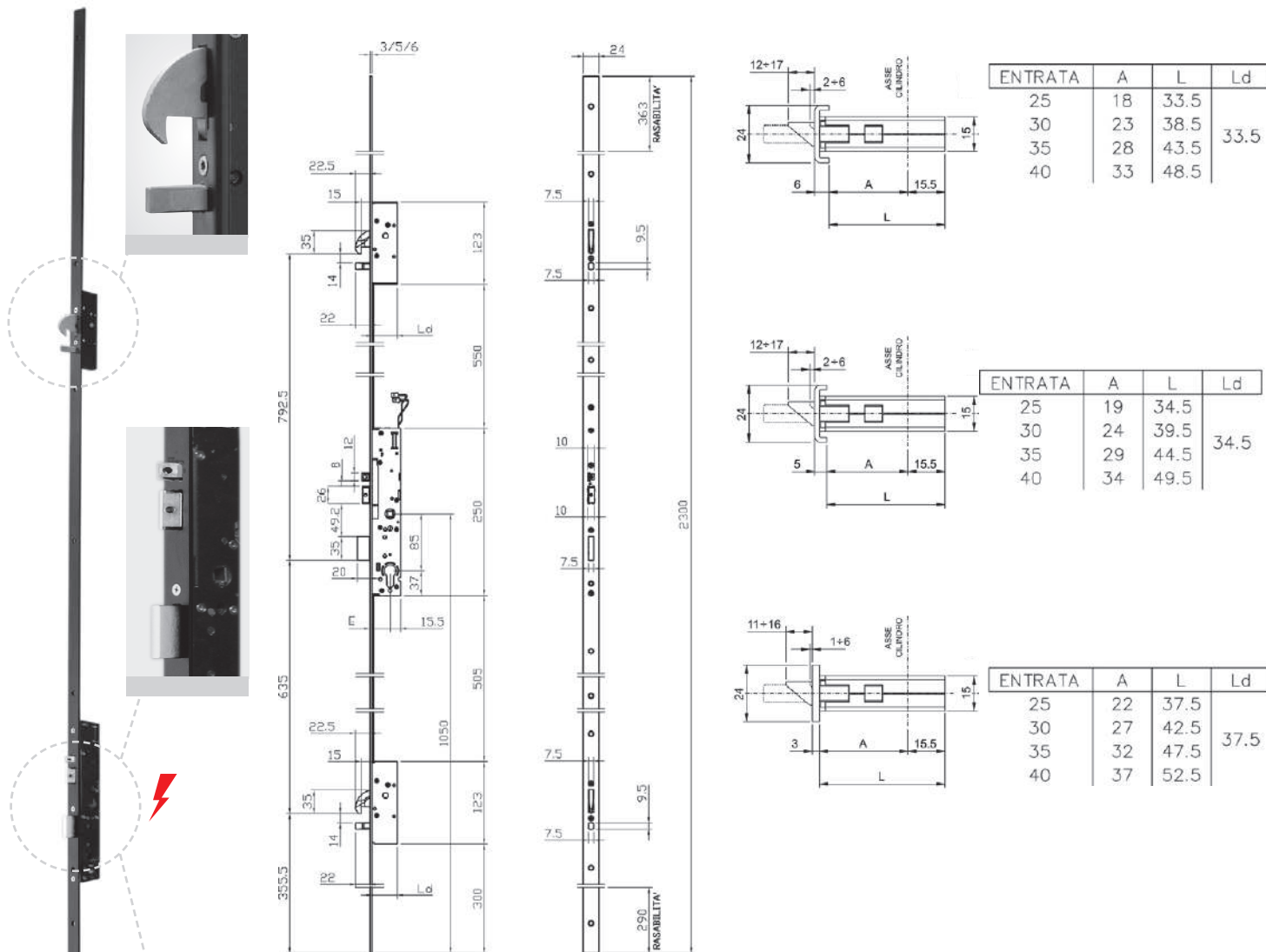

Elettroserratura MULTIPUNTO da infilare per montanti, CHIUSURA TRIPLICE,
12Vac/dc, 860mA, 10W. **DEVIATORI A GANCIO ROTANTE E SERRATURA A CATENACCIO TRASLANTE.**
Elettroserratura centrale, interasse mm **85**, cilindro a profilo europeo.
Mandata da mm 20, scrocco e pistone di carica **reversibili e regolabili** 5mm, QUADRO MANIGLIA mm 8.
Corpo serratura e deviatori a cassa chiusa. 2 terminali in nylon per la versione a U. Viti di fissaggio.
Foglio istruzioni. **Dispositivo antisfasatura. Frontale acciaio VERNICIATO NERO.**
LEVA FERMO A GIORNO SUL FRONTALE.

Accessori abbinabili:
Contropiastre regolabili 038630/31/32/33/34



Code

Confezione
singola

Confezione
multipla

Min. ord.

Performa Elettrica interasse 85 mm

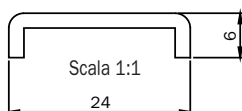

Frontale a U mm 2300x24x6 in acciaio VERN. NERO. Interasse 85 mm. Entrata mm 25	72G5512508	1	-	1
Frontale a U mm 2300x24x6 in acciaio VERN. NERO. Interasse 85 mm. Entrata mm 30	72G5513008	1	-	1
Frontale a U mm 2300x24x6 in acciaio VERN. NERO. Interasse 85 mm. Entrata mm 35	72G5513508	1	-	1
Frontale a U mm 2300x24x6 in acciaio VERN. NERO. Interasse 85 mm. Entrata mm 40	72G5514008	1	-	1

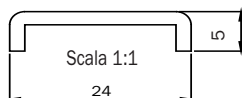

Frontale a U mm 2300x24x5 in acciaio VERN. NERO. Interasse 85 mm. Entrata mm 25	72G5532508	1	-	1
Frontale a U mm 2300x24x5 in acciaio VERN. NERO. Interasse 85 mm. Entrata mm 30	72G5533008	1	-	1
Frontale a U mm 2300x24x5 in acciaio VERN. NERO. Interasse 85 mm. Entrata mm 35	72G5533508	1	-	1
Frontale a U mm 2300x24x5 in acciaio VERN. NERO. Interasse 85 mm. Entrata mm 40	72G5534008	1	-	1

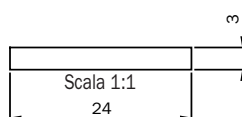

Frontale a U mm 2300x24x3 in acciaio VERN. NERO. Interasse 85 mm. Entrata mm 25	72G5012508	1	-	1
Frontale a U mm 2300x24x3 in acciaio VERN. NERO. Interasse 85 mm. Entrata mm 30	72G5013008	1	-	1
Frontale a U mm 2300x24x3 in acciaio VERN. NERO. Interasse 85 mm. Entrata mm 35	72G5013508	1	-	1
Frontale a U mm 2300x24x3 in acciaio VERN. NERO. Interasse 85 mm. Entrata mm 40	72G5014008	1	-	1



Performa Elettrica interasse 85 mm

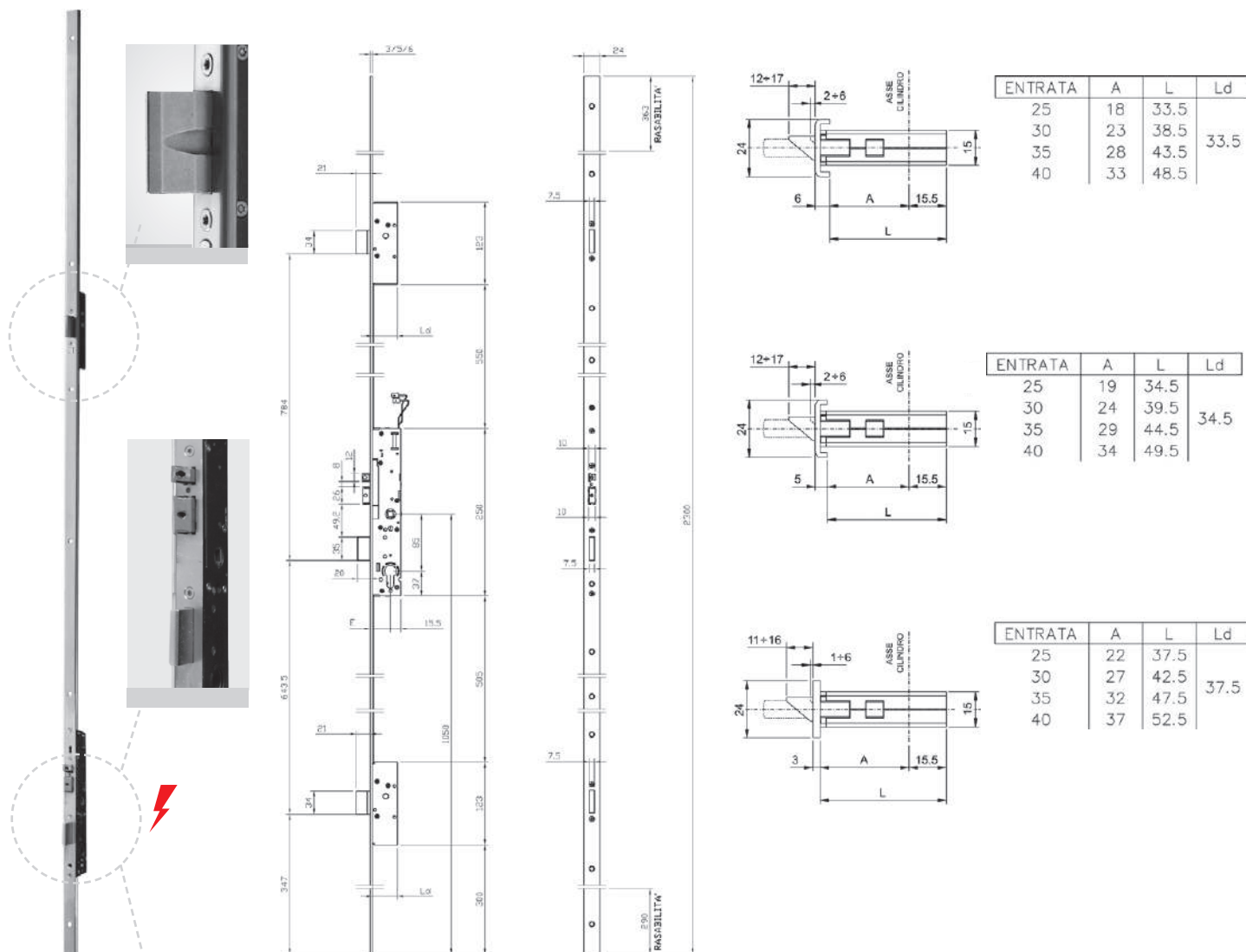

Elettroserratura MULTIPUNTO da infilare per montanti, CHIUSURA TRIPLICE,
12Vac/dc, 860mA, 10W. DEVIATORI E SERRATURA A CATENACCIO TRASLANTE.

Elettroserratura centrale, interasse mm **85**, cilindro a profilo europeo.

Mandata da mm 20, scrocco e pistone di carica **reversibili e regolabili** 5mm, QUADRO MANIGLIA mm 8.

Corpo serratura e deviatori a cassa chiusa. 2 terminali in nylon per la versione a U. Viti di fissaggio.

Foglio istruzioni. **Dispositivo antisfasatura. Frontale acciaio INOX.**

LEVA FERMO A GIORNO SUL FRONTALE.

Accessori abbinabili:

Contropiastre regolabili 038630/31/32/33/34



Code

Confezione
singola

Confezione
multipla

Min. ord.

Performa Elettrica interasse 85 mm

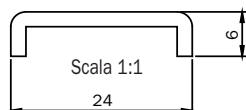

Frontale a U mm 2300x24x6 in acciaio INOX. Interasse 85 mm. Entrata mm 25	72E5512528	1	-	1
Frontale a U mm 2300x24x6 in acciaio INOX. Interasse 85 mm. Entrata mm 30	72E5513028	1	-	1
Frontale a U mm 2300x24x6 in acciaio INOX. Interasse 85 mm. Entrata mm 35	72E5513528	1	-	1
Frontale a U mm 2300x24x6 in acciaio INOX. Interasse 85 mm. Entrata mm 40	72E5514028	1	-	1

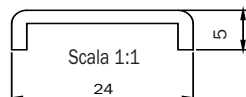

Frontale a U mm 2300x24x5 in acciaio INOX. Interasse 85 mm. Entrata mm 25	72E5532528	1	-	1
Frontale a U mm 2300x24x5 in acciaio INOX. Interasse 85 mm. Entrata mm 30	72E5533028	1	-	1
Frontale a U mm 2300x24x5 in acciaio INOX. Interasse 85 mm. Entrata mm 35	72E5533528	1	-	1
Frontale a U mm 2300x24x5 in acciaio INOX. Interasse 85 mm. Entrata mm 40	72E5534028	1	-	1

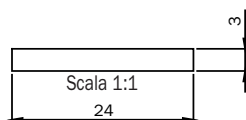

Frontale a U mm 2300x24x3 in acciaio INOX. Interasse 85 mm. Entrata mm 25	72E5012528	1	-	1
Frontale a U mm 2300x24x3 in acciaio INOX. Interasse 85 mm. Entrata mm 30	72E5013028	1	-	1
Frontale a U mm 2300x24x3 in acciaio INOX. Interasse 85 mm. Entrata mm 35	72E5013528	1	-	1
Frontale a U mm 2300x24x3 in acciaio INOX. Interasse 85 mm. Entrata mm 40	72E5014028	1	-	1



Performa Elettrica interasse 85 mm

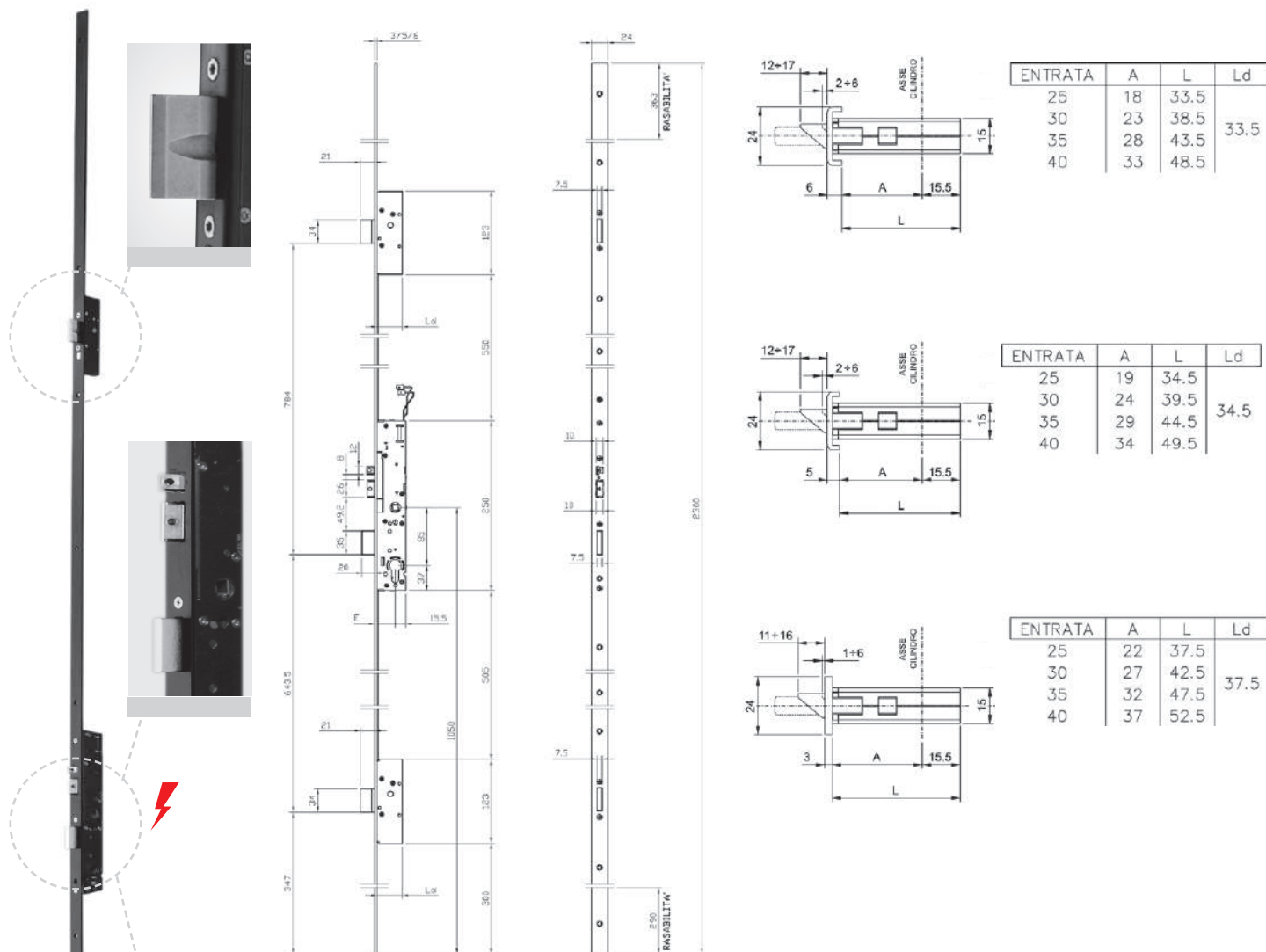

Elettroserratura MULTIPUNTO da infilare per montanti, CHIUSURA TRIPLICE,
12Vac/dc, 860mA, 10W. **DEVIATORI E SERRATURA A CATENACCIO TRASLANTE.**

Elettroserratura centrale, interasse mm **85**, cilindro a profilo europeo.

Mandata da mm 20, scrocco e pistone di carica **reversibili e regolabili** 5mm, QUADRO MANIGLIA mm 8.

Corpo serratura e deviatori a cassa chiusa. 2 terminali in nylon per la versione a U. Viti di fissaggio.

Foglio istruzioni. **Dispositivo antisfasatura. Frontale acciaio VERNICIATO NERO.**

LEVA FERMO A GIORNO SUL FRONTALE.

Accessori abbinabili:

Contropiastre regolabili 038630/31/32/33/34



Code

Confezione
singola

Confezione
multipla

Min. ord.

Performa Elettrica interasse 85 mm

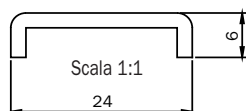

Frontale a U mm 2300x24x6 in acciaio VERN. NERO. Interasse 85 mm. Entrata mm 25	72E5512508	1	-	1
Frontale a U mm 2300x24x6 in acciaio VERN. NERO. Interasse 85 mm. Entrata mm 30	72E5513008	1	-	1
Frontale a U mm 2300x24x6 in acciaio VERN. NERO. Interasse 85 mm. Entrata mm 35	72E5513508	1	-	1
Frontale a U mm 2300x24x6 in acciaio VERN. NERO. Interasse 85 mm. Entrata mm 40	72E5514008	1	-	1

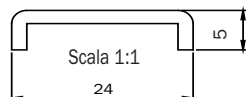

Frontale a U mm 2300x24x5 in acciaio VERN. NERO. Interasse 85 mm. Entrata mm 25	72E5532508	1	-	1
Frontale a U mm 2300x24x5 in acciaio VERN. NERO. Interasse 85 mm. Entrata mm 30	72E5533008	1	-	1
Frontale a U mm 2300x24x5 in acciaio VERN. NERO. Interasse 85 mm. Entrata mm 35	72E5533508	1	-	1
Frontale a U mm 2300x24x5 in acciaio VERN. NERO. Interasse 85 mm. Entrata mm 40	72E5534008	1	-	1

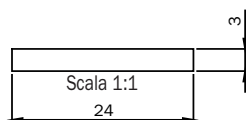

Frontale a U mm 2300x24x3 in acciaio VERN. NERO. Interasse 85 mm. Entrata mm 25	72E5012508	1	-	1
Frontale a U mm 2300x24x3 in acciaio VERN. NERO. Interasse 85 mm. Entrata mm 30	72E5013008	1	-	1
Frontale a U mm 2300x24x3 in acciaio VERN. NERO. Interasse 85 mm. Entrata mm 35	72E5013508	1	-	1
Frontale a U mm 2300x24x3 in acciaio VERN. NERO. Interasse 85 mm. Entrata mm 40	72E5014008	1	-	1



Code

Cofezione
singola

Cofezione
multipla

Min. ord.

Performa interasse 85 mm

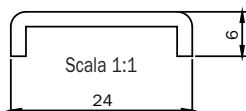

Frontale a U mm 2300x24x6 in acciaio INOX. Interasse 85 mm. Entrata mm 25	7255512528	1	-	1
Frontale a U mm 2300x24x6 in acciaio INOX. Interasse 85 mm. Entrata mm 30	7255513028	1	-	1
Frontale a U mm 2300x24x6 in acciaio INOX. Interasse 85 mm. Entrata mm 35	7255513528	1	-	1
Frontale a U mm 2300x24x6 in acciaio INOX. Interasse 85 mm. Entrata mm 40	7255514028	1	-	1
Frontale a U mm 2300x24x6 in acciaio INOX. Interasse 85 mm. Entrata mm 45	7255514528	1	-	1
Frontale a U mm 2300x24x6 in acciaio INOX. Interasse 85 mm. Entrata mm 50	7255515028	1	-	1
Frontale a U mm 2300x24x6 in acciaio INOX. Interasse 85 mm. Entrata mm 55	7255515528	1	-	1
Frontale a U mm 2300x24x6 in acciaio INOX. Interasse 85 mm. Entrata mm 60	7255516028	1	-	1

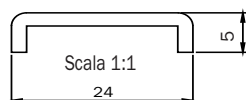

Frontale a U mm 2300x24x5 in acciaio INOX. Interasse 85 mm. Entrata mm 25	7255532528	1	-	1
Frontale a U mm 2300x24x5 in acciaio INOX. Interasse 85 mm. Entrata mm 30	7255533028	1	-	1
Frontale a U mm 2300x24x5 in acciaio INOX. Interasse 85 mm. Entrata mm 35	7255533528	1	-	1
Frontale a U mm 2300x24x5 in acciaio INOX. Interasse 85 mm. Entrata mm 40	7255534028	1	-	1
Frontale a U mm 2300x24x5 in acciaio INOX. Interasse 85 mm. Entrata mm 45	7255534528	1	-	1
Frontale a U mm 2300x24x5 in acciaio INOX. Interasse 85 mm. Entrata mm 50	7255535028	1	-	1
Frontale a U mm 2300x24x5 in acciaio INOX. Interasse 85 mm. Entrata mm 55	7255535528	1	-	1
Frontale a U mm 2300x24x5 in acciaio INOX. Interasse 85 mm. Entrata mm 60	7255536028	1	-	1

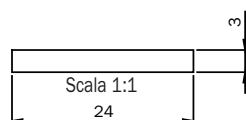

Frontale piatto mm 2300x24x3 in acciaio INOX. Interasse 85 mm. Entrata mm 25	7255012528	1	-	1
Frontale piatto mm 2300x24x3 in acciaio INOX. Interasse 85 mm. Entrata mm 30	7255013028	1	-	1
Frontale piatto mm 2300x24x3 in acciaio INOX. Interasse 85 mm. Entrata mm 35	7255013528	1	-	1
Frontale piatto mm 2300x24x3 in acciaio INOX. Interasse 85 mm. Entrata mm 40	7255014028	1	-	1
Frontale piatto mm 2300x24x3 in acciaio INOX. Interasse 85 mm. Entrata mm 45	7255014528	1	-	1
Frontale piatto mm 2300x24x3 in acciaio INOX. Interasse 85 mm. Entrata mm 50	7255015028	1	-	1
Frontale piatto mm 2300x24x3 in acciaio INOX. Interasse 85 mm. Entrata mm 55	7255015528	1	-	1
Frontale piatto mm 2300x24x3 in acciaio INOX. Interasse 85 mm. Entrata mm 60	7255016028	1	-	1



Performa interasse 85 mm

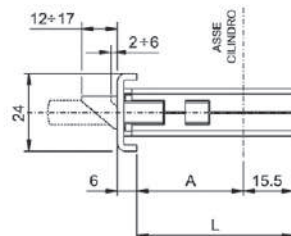
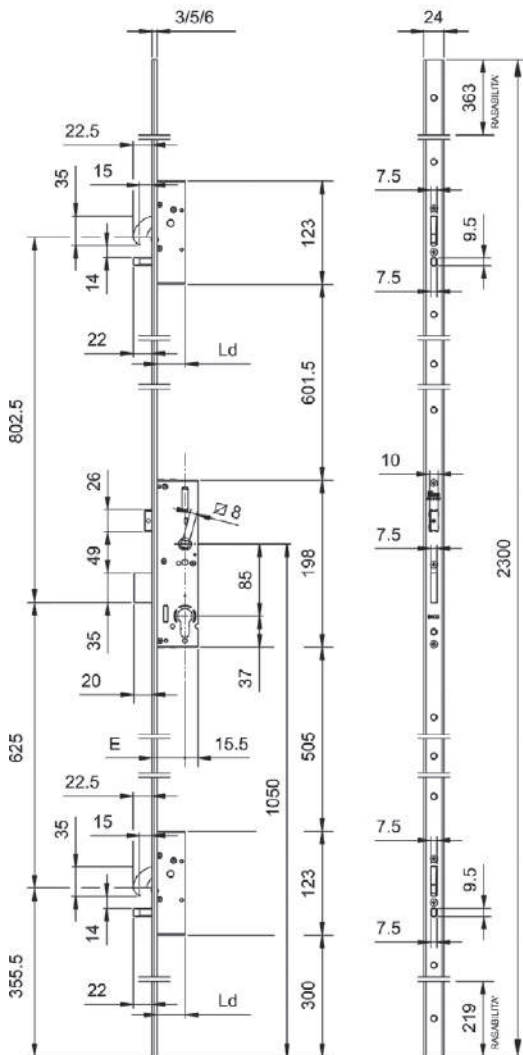
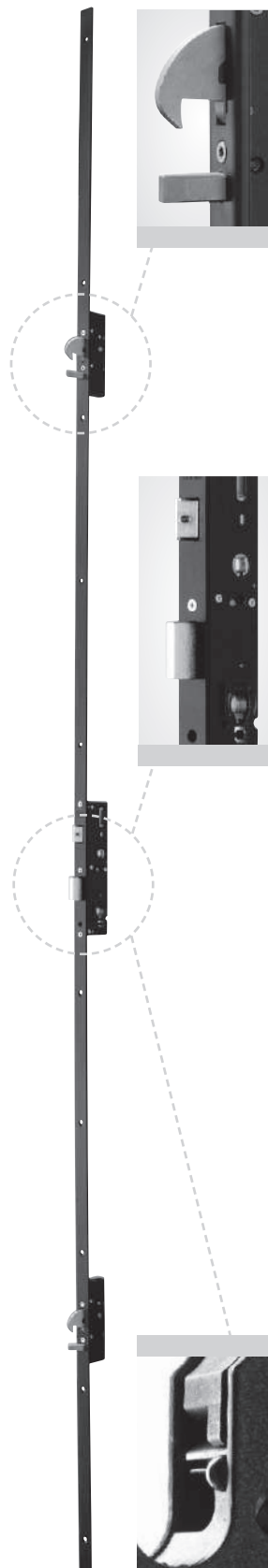

ENTRATA	A	L	Ld
25	18	33.5	33.5
30	23	38.5	
35	28	43.5	
40	33	48.5	
45	38	53.5	
50	43	58.5	
55	48	63.5	
60	53	68.5	

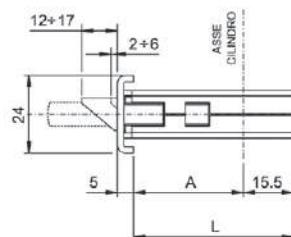

ENTRATA	A	L	Ld
25	19	34.5	34.5
30	24	39.5	
35	29	44.5	
40	34	49.5	
45	39	54.5	
50	44	59.5	
55	49	64.5	
60	54	69.5	

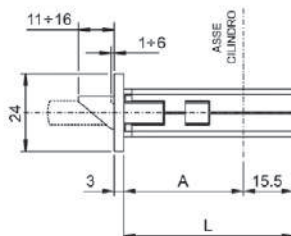

ENTRATA	A	L	Ld
25	22	37.5	37.5
30	27	42.5	
35	32	47.5	
40	37	52.5	
45	42	57.5	
50	47	62.5	
55	52	67.5	
60	57	72.5	

Serratura MULTIPUNTO da infilare per montanti, CHIUSURA TRIPLICE,
DEVIATORI A GANCIO ROTANTE E SERRATURA A CATENACCIO TRASLANTE.

Serratura centrale, interasse mm **85**, cilindro a profilo europeo.

Mandata da mm 20, scrocco **reversibile** e sostituibile con rullo o tappo, QUADRO MANIGLIA mm 8.

Corpo serratura e deviatori a cassa chiusa.

2 terminali in nylon per la versione a U. Viti di fissaggio. Foglio istruzioni.

Dispositivo antisfasatura. Frontale acciaio VERNICIATO NERO.

Accessori abbinabili:

Rullo per serratura centrale 040940

Tappo per versione solo CATENACCIO 040950

Contropiastre

Incontri elettrici



Code

Cofezione
singola

Cofezione
multipla

Min. ord.

Performa interasse 85 mm

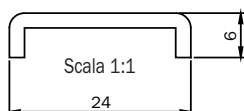

Frontale a U mm 2300x24x6 in VERN. NERO. Interasse 85 mm. Entrata mm 25	7255512508	1	-	1
Frontale a U mm 2300x24x6 in VERN. NERO. Interasse 85 mm. Entrata mm 30	7255513008	1	-	1
Frontale a U mm 2300x24x6 in VERN. NERO. Interasse 85 mm. Entrata mm 35	7255513508	1	-	1
Frontale a U mm 2300x24x6 in VERN. NERO. Interasse 85 mm. Entrata mm 40	7255514008	1	-	1
Frontale a U mm 2300x24x6 in VERN. NERO. Interasse 85 mm. Entrata mm 45	7255514508	1	-	1
Frontale a U mm 2300x24x6 in VERN. NERO. Interasse 85 mm. Entrata mm 50	7255515008	1	-	1
Frontale a U mm 2300x24x6 in VERN. NERO. Interasse 85 mm. Entrata mm 55	7255515508	1	-	1
Frontale a U mm 2300x24x6 in VERN. NERO. Interasse 85 mm. Entrata mm 60	7255516008	1	-	1

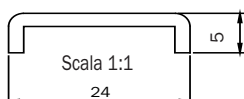

Frontale a U mm 2300x24x5 in VERN. NERO. Interasse 85 mm. Entrata mm 25	7255532508	1	-	1
Frontale a U mm 2300x24x5 in VERN. NERO. Interasse 85 mm. Entrata mm 30	7255533008	1	-	1
Frontale a U mm 2300x24x5 in VERN. NERO. Interasse 85 mm. Entrata mm 35	7255533508	1	-	1
Frontale a U mm 2300x24x5 in VERN. NERO. Interasse 85 mm. Entrata mm 40	7255534008	1	-	1
Frontale a U mm 2300x24x5 in VERN. NERO. Interasse 85 mm. Entrata mm 45	7255534508	1	-	1
Frontale a U mm 2300x24x5 in VERN. NERO. Interasse 85 mm. Entrata mm 50	7255535008	1	-	1
Frontale a U mm 2300x24x5 in VERN. NERO. Interasse 85 mm. Entrata mm 55	7255535508	1	-	1
Frontale a U mm 2300x24x5 in VERN. NERO. Interasse 85 mm. Entrata mm 60	7255536008	1	-	1

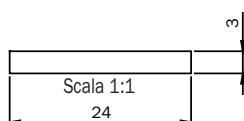

Frontale piatto mm 2300x24x3 in VERN. NERO. Interasse 85 mm. Entrata mm 25	7255012508	1	-	1
Frontale piatto mm 2300x24x3 in VERN. NERO. Interasse 85 mm. Entrata mm 30	7255013008	1	-	1
Frontale piatto mm 2300x24x3 in VERN. NERO. Interasse 85 mm. Entrata mm 35	7255013508	1	-	1
Frontale piatto mm 2300x24x3 in VERN. NERO. Interasse 85 mm. Entrata mm 40	7255014008	1	-	1
Frontale piatto mm 2300x24x3 in VERN. NERO. Interasse 85 mm. Entrata mm 45	7255014508	1	-	1
Frontale piatto mm 2300x24x3 in VERN. NERO. Interasse 85 mm. Entrata mm 50	7255015008	1	-	1
Frontale piatto mm 2300x24x3 in VERN. NERO. Interasse 85 mm. Entrata mm 55	7255015508	1	-	1
Frontale piatto mm 2300x24x3 in VERN. NERO. Interasse 85 mm. Entrata mm 60	7255016008	1	-	1



Code

Cofezione
singola

Cofezione
multipla

Min. ord.

Performa interasse 85 mm

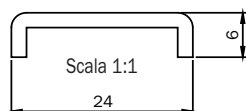

Frontale a U mm 2300x24x6 in INOX. Interasse 85 mm. Entrata mm 25	7235512528	1	-	1
Frontale a U mm 2300x24x6 in INOX. Interasse 85 mm. Entrata mm 30	7235513028	1	-	1
Frontale a U mm 2300x24x6 in INOX. Interasse 85 mm. Entrata mm 35	7235513528	1	-	1
Frontale a U mm 2300x24x6 in INOX. Interasse 85 mm. Entrata mm 40	7235514028	1	-	1
Frontale a U mm 2300x24x6 in INOX. Interasse 85 mm. Entrata mm 45	7235514528	1	-	1
Frontale a U mm 2300x24x6 in INOX. Interasse 85 mm. Entrata mm 50	7235515028	1	-	1
Frontale a U mm 2300x24x6 in INOX. Interasse 85 mm. Entrata mm 55	7235515528	1	-	1
Frontale a U mm 2300x24x6 in INOX. Interasse 85 mm. Entrata mm 60	7235516028	1	-	1

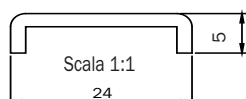

Frontale a U mm 2300x24x5 in INOX. Interasse 85 mm. Entrata mm 25	7235532528	1	-	1
Frontale a U mm 2300x24x5 in INOX. Interasse 85 mm. Entrata mm 30	7235533028	1	-	1
Frontale a U mm 2300x24x5 in INOX. Interasse 85 mm. Entrata mm 35	7235533528	1	-	1
Frontale a U mm 2300x24x5 in INOX. Interasse 85 mm. Entrata mm 40	7235534028	1	-	1
Frontale a U mm 2300x24x5 in INOX. Interasse 85 mm. Entrata mm 45	7235534528	1	-	1
Frontale a U mm 2300x24x5 in INOX. Interasse 85 mm. Entrata mm 50	7235535028	1	-	1
Frontale a U mm 2300x24x5 in INOX. Interasse 85 mm. Entrata mm 55	7235535528	1	-	1
Frontale a U mm 2300x24x5 in INOX. Interasse 85 mm. Entrata mm 60	7235536028	1	-	1

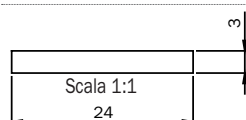

Frontale piatto mm 2300x24x3 in INOX. Interasse 85 mm. Entrata mm 25	7235012528	1	-	1
Frontale piatto mm 2300x24x3 in INOX. Interasse 85 mm. Entrata mm 30	7235013028	1	-	1
Frontale piatto mm 2300x24x3 in INOX. Interasse 85 mm. Entrata mm 35	7235013528	1	-	1
Frontale piatto mm 2300x24x3 in INOX. Interasse 85 mm. Entrata mm 40	7235014028	1	-	1
Frontale piatto mm 2300x24x3 in INOX. Interasse 85 mm. Entrata mm 45	7235014528	1	-	1
Frontale piatto mm 2300x24x3 in INOX. Interasse 85 mm. Entrata mm 50	7235015028	1	-	1
Frontale piatto mm 2300x24x3 in INOX. Interasse 85 mm. Entrata mm 55	7235015528	1	-	1
Frontale piatto mm 2300x24x3 in INOX. Interasse 85 mm. Entrata mm 60	7235016028	1	-	1



Performa interasse 85 mm

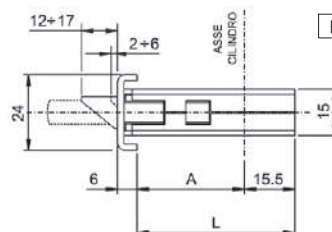
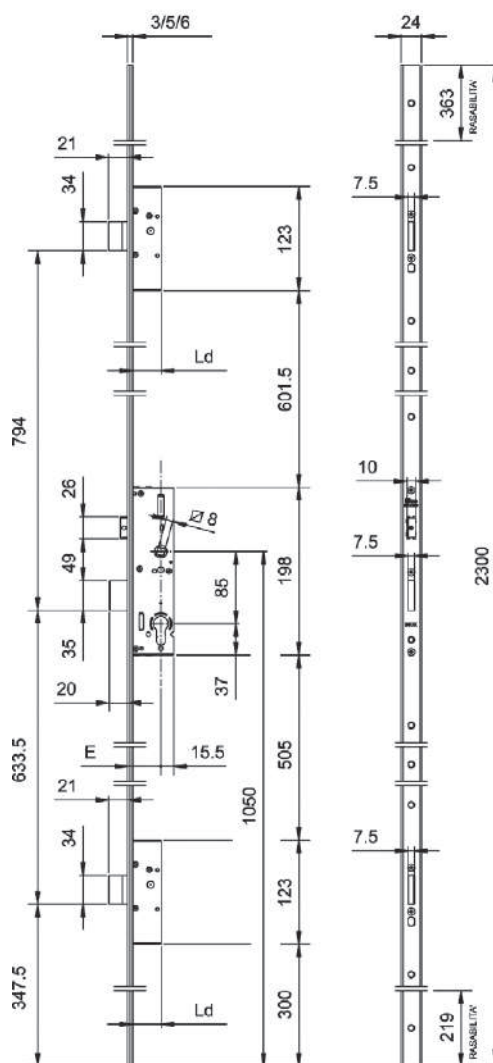

ENTRATA	A	L	Ld
25	18	33.5	33.5
30	23	38.5	
35	28	43.5	
40	33	48.5	
45	38	53.5	
50	43	58.5	
55	48	63.5	
60	53	68.5	

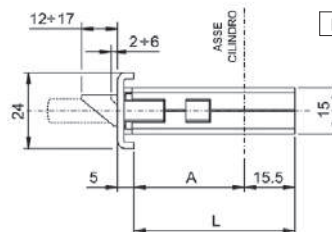

ENTRATA	A	L	Ld
25	19	34.5	34.5
30	24	39.5	
35	29	44.5	
40	34	49.5	
45	39	54.5	
50	44	59.5	
55	49	64.5	
60	54	69.5	

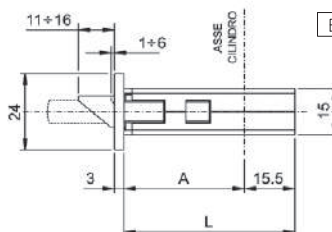

ENTRATA	A	L	Ld
25	22	37.5	37.5
30	27	42.5	
35	32	47.5	
40	37	52.5	
45	42	57.5	
50	47	62.5	
55	52	67.5	
60	57	72.5	

Serratura MULTIPUNTO da infilare per montanti, CHIUSURA TRIPLICE,

DEVIATORI E SERRATURA A CATENACCIO TRASLANTE.

Serratura centrale, interasse mm **85**, cilindro a profilo europeo.

Mandata da mm 20, scrocco **reversibile** e sostituibile con rullo o tappo, QUADRO MANIGLIA mm 8.

Corpo serratura e deviatori a cassa chiusa.

2 terminali in nylon per la versione a U. Viti di fissaggio. Foglio istruzioni.

Dispositivo antisfasatura. Frontale acciaio VERNICIATO NERO.

Accessori abbinabili:

Rullo per serratura centrale 040940

Tappo per versione solo CATENACCIO 040950

Contropiastre

Incontri elettrici



Code

Cofezione
singola

Cofezione
multipla

Min. ord.

Performa interasse 85 mm

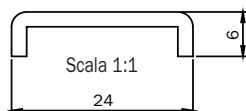

Frontale a U mm 2300x24x6 in VERN. NERO. Interasse 85 mm. Entrata mm 25	7235512508	1	-	1
Frontale a U mm 2300x24x6 in VERN. NERO. Interasse 85 mm. Entrata mm 30	7235513008	1	-	1
Frontale a U mm 2300x24x6 in VERN. NERO. Interasse 85 mm. Entrata mm 35	7235513508	1	-	1
Frontale a U mm 2300x24x6 in VERN. NERO. Interasse 85 mm. Entrata mm 40	7235514008	1	-	1
Frontale a U mm 2300x24x6 in VERN. NERO. Interasse 85 mm. Entrata mm 45	7235514508	1	-	1
Frontale a U mm 2300x24x6 in VERN. NERO. Interasse 85 mm. Entrata mm 50	7235515008	1	-	1
Frontale a U mm 2300x24x6 in VERN. NERO. Interasse 85 mm. Entrata mm 55	7235515508	1	-	1
Frontale a U mm 2300x24x6 in VERN. NERO. Interasse 85 mm. Entrata mm 60	7235516008	1	-	1

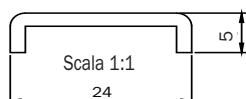

Frontale a U mm 2300x24x5 in VERN. NERO. Interasse 85 mm. Entrata mm 25	7235532508	1	-	1
Frontale a U mm 2300x24x5 in VERN. NERO. Interasse 85 mm. Entrata mm 30	7235533008	1	-	1
Frontale a U mm 2300x24x5 in VERN. NERO. Interasse 85 mm. Entrata mm 35	7235533508	1	-	1
Frontale a U mm 2300x24x5 in VERN. NERO. Interasse 85 mm. Entrata mm 40	7235534008	1	-	1
Frontale a U mm 2300x24x5 in VERN. NERO. Interasse 85 mm. Entrata mm 45	7235534508	1	-	1
Frontale a U mm 2300x24x5 in VERN. NERO. Interasse 85 mm. Entrata mm 50	7235535008	1	-	1
Frontale a U mm 2300x24x5 in VERN. NERO. Interasse 85 mm. Entrata mm 55	7235535508	1	-	1
Frontale a U mm 2300x24x5 in VERN. NERO. Interasse 85 mm. Entrata mm 60	7235536008	1	-	1

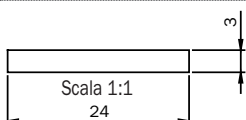

Frontale piatto mm 2300x24x3 in VERN. NERO. Interasse 85 mm. Entrata mm 25	7235012508	1	-	1
Frontale piatto mm 2300x24x3 in VERN. NERO. Interasse 85 mm. Entrata mm 30	7235013008	1	-	1
Frontale piatto mm 2300x24x3 in VERN. NERO. Interasse 85 mm. Entrata mm 35	7235013508	1	-	1
Frontale piatto mm 2300x24x3 in VERN. NERO. Interasse 85 mm. Entrata mm 40	7235014008	1	-	1
Frontale piatto mm 2300x24x3 in VERN. NERO. Interasse 85 mm. Entrata mm 45	7235014508	1	-	1
Frontale piatto mm 2300x24x3 in VERN. NERO. Interasse 85 mm. Entrata mm 50	7235015008	1	-	1
Frontale piatto mm 2300x24x3 in VERN. NERO. Interasse 85 mm. Entrata mm 55	7235015508	1	-	1
Frontale piatto mm 2300x24x3 in VERN. NERO. Interasse 85 mm. Entrata mm 60	7235016008	1	-	1



Performa interasse 92 mm

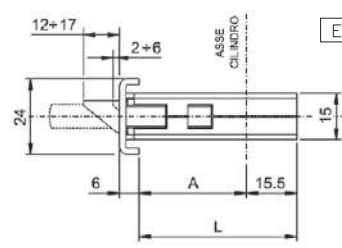
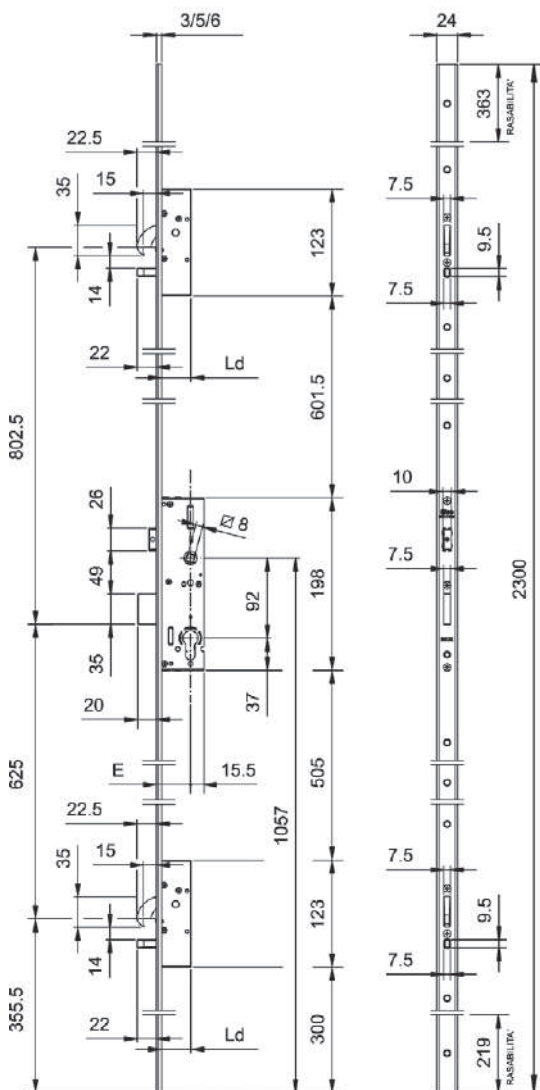

ENTRATA	A	L	Ld
25	18	33.5	33.5
30	23	38.5	
35	28	43.5	
40	33	48.5	
45	38	53.5	
50	43	58.5	
55	48	63.5	
60	53	68.5	

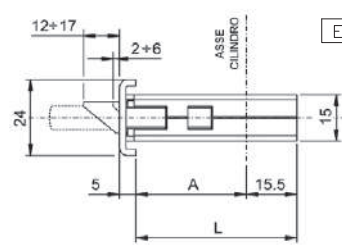

ENTRATA	A	L	Ld
25	19	34.5	34.5
30	24	39.5	
35	29	44.5	
40	34	49.5	
45	39	54.5	
50	44	59.5	
55	49	64.5	
60	54	69.5	

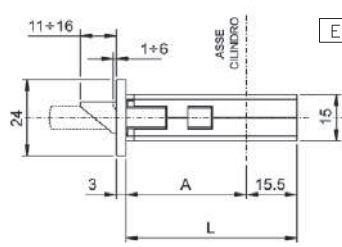

ENTRATA	A	L	Ld
25	22	37.5	37.5
30	27	42.5	
35	32	47.5	
40	37	52.5	
45	42	57.5	
50	47	62.5	
55	52	67.5	
60	57	72.5	

Serratura MULTIPUNTO da infilare per montanti, CHIUSURA TRIPLICE,
DEVIATORI A GANCIO ROTANTE E SERRATURA A CATENACCIO TRASLANTE.
Serratura centrale, interasse mm **92**, cilindro a profilo europeo.
Mandata da mm 20, scrocco **reversibile** e sostituibile con rullo o tappo, QUADRO MANIGLIA mm 8.
Corpo serratura e deviatori a cassa chiusa.
2 terminali in nylon per la versione a U. Viti di fissaggio. Foglio istruzioni.
Dispositivo antisfasatura. Frontale acciaio INOX.

Accessori abbinabili:

- Rullo per serratura centrale 040940
- Tappo per versione solo CATENACCIO 040950
- Contropiastre
- Incontri elettrici



Code

Cofezione
singola

Cofezione
multipla

Min. ord.

Performa interasse 92 mm

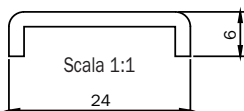

Frontale a U mm 2300x24x6 in acciaio INOX. Interasse 92 mm. Entrata mm 25	7252512528	1	-	1
Frontale a U mm 2300x24x6 in acciaio INOX. Interasse 92 mm. Entrata mm 30	7252513028	1	-	1
Frontale a U mm 2300x24x6 in acciaio INOX. Interasse 92 mm. Entrata mm 35	7252513528	1	-	1
Frontale a U mm 2300x24x6 in acciaio INOX. Interasse 92 mm. Entrata mm 40	7252514028	1	-	1
Frontale a U mm 2300x24x6 in acciaio INOX. Interasse 92 mm. Entrata mm 45	7252514528	1	-	1
Frontale a U mm 2300x24x6 in acciaio INOX. Interasse 92 mm. Entrata mm 50	7252515028	1	-	1
Frontale a U mm 2300x24x6 in acciaio INOX. Interasse 92 mm. Entrata mm 55	7252515528	1	-	1
Frontale a U mm 2300x24x6 in acciaio INOX. Interasse 92 mm. Entrata mm 60	7252516028	1	-	1

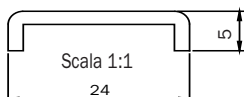

Frontale a U mm 2300x24x5 in acciaio INOX. Interasse 92 mm. Entrata mm 25	7252532528	1	-	1
Frontale a U mm 2300x24x5 in acciaio INOX. Interasse 92 mm. Entrata mm 30	7252533028	1	-	1
Frontale a U mm 2300x24x5 in acciaio INOX. Interasse 92 mm. Entrata mm 35	7252533528	1	-	1
Frontale a U mm 2300x24x5 in acciaio INOX. Interasse 92 mm. Entrata mm 40	7252534028	1	-	1
Frontale a U mm 2300x24x5 in acciaio INOX. Interasse 92 mm. Entrata mm 45	7252534528	1	-	1
Frontale a U mm 2300x24x5 in acciaio INOX. Interasse 92 mm. Entrata mm 50	7252535028	1	-	1
Frontale a U mm 2300x24x5 in acciaio INOX. Interasse 92 mm. Entrata mm 55	7252535528	1	-	1
Frontale a U mm 2300x24x5 in acciaio INOX. Interasse 92 mm. Entrata mm 60	7252536028	1	-	1

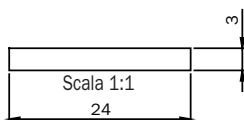

Frontale piatto mm 2300x24x3 in acciaio INOX. Interasse 92 mm. Entrata mm 25	7252012528	1	-	1
Frontale piatto mm 2300x24x3 in acciaio INOX. Interasse 92 mm. Entrata mm 30	7252013028	1	-	1
Frontale piatto mm 2300x24x3 in acciaio INOX. Interasse 92 mm. Entrata mm 35	7252013528	1	-	1
Frontale piatto mm 2300x24x3 in acciaio INOX. Interasse 92 mm. Entrata mm 40	7252014028	1	-	1
Frontale piatto mm 2300x24x3 in acciaio INOX. Interasse 92 mm. Entrata mm 45	7252014528	1	-	1
Frontale piatto mm 2300x24x3 in acciaio INOX. Interasse 92 mm. Entrata mm 50	7252015028	1	-	1
Frontale piatto mm 2300x24x3 in acciaio INOX. Interasse 92 mm. Entrata mm 55	7252015528	1	-	1
Frontale piatto mm 2300x24x3 in acciaio INOX. Interasse 92 mm. Entrata mm 60	7252016028	1	-	1



Performa interasse 92 mm

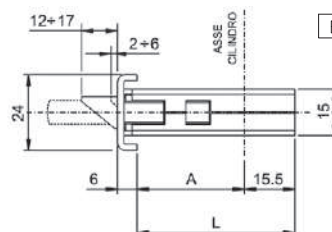
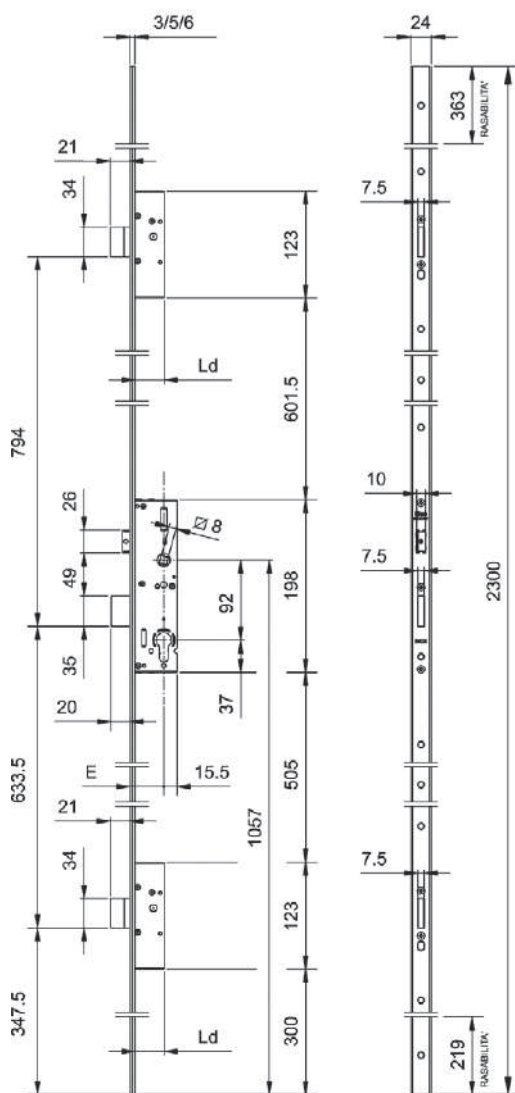
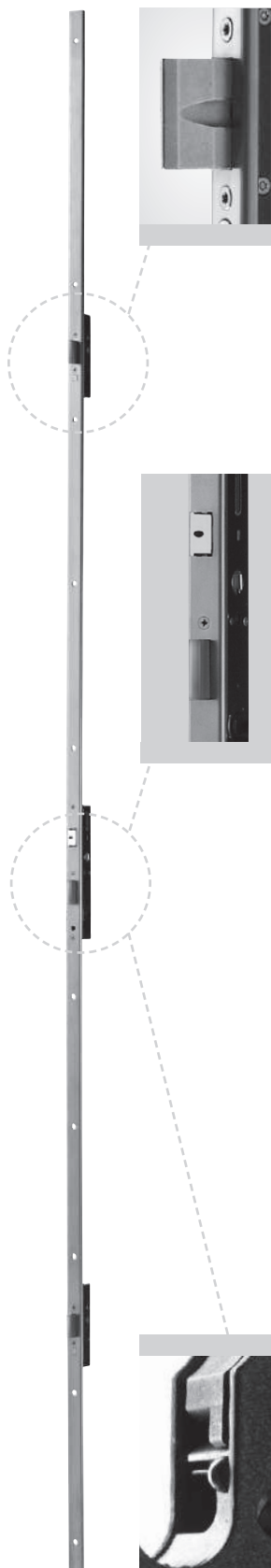

ENTRATA	A	L	Ld
25	18	33.5	33.5
30	23	38.5	
35	28	43.5	
40	33	48.5	
45	38	53.5	
50	43	58.5	
55	48	63.5	
60	53	68.5	

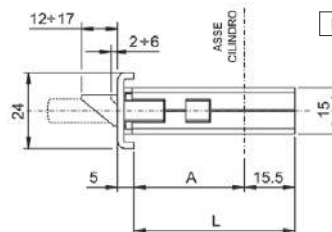

ENTRATA	A	L	Ld
25	19	34.5	34.5
30	24	39.5	
35	29	44.5	
40	34	49.5	
45	39	54.5	
50	44	59.5	
55	49	64.5	
60	54	69.5	

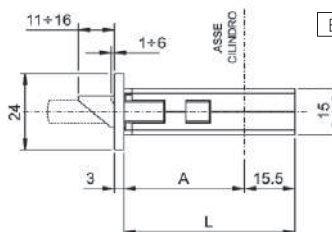

ENTRATA	A	L	Ld
25	22	37.5	37.5
30	27	42.5	
35	32	47.5	
40	37	52.5	
45	42	57.5	
50	47	62.5	
55	52	67.5	
60	57	72.5	

Serratura MULTIPUNTO da infilare per montanti, CHIUSURA TRIPLICE,

DEVIATORI E SERRATURA A CATENACCIO TRASLANTE.

Serratura centrale, interasse mm **92**, cilindro a profilo europeo.

Mandata da mm 20, scrocco **reversibile** e sostituibile con rullo o tappo, QUADRO MANIGLIA mm 8.

Corpo serratura e deviatori a cassa chiusa.

2 terminali in nylon per la versione a U. Viti di fissaggio. Foglio istruzioni.

Dispositivo antisfasatura. Frontale acciaio INOX.

Accessori abbinabili:

Rullo per serratura centrale 040940

Tappo per versione solo CATENACCIO 040950

Contropiastre

Incontri elettrici



Code

Cofezione
singola

Cofezione
multipla

Min. ord.

Performa interasse 92 mm

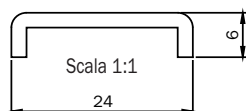

Frontale a U mm 2300x24x6 in acciaio INOX. Interasse 92 mm. Entrata mm 25	7232512528	1	-	1
Frontale a U mm 2300x24x6 in acciaio INOX. Interasse 92 mm. Entrata mm 30	7232513028	1	-	1
Frontale a U mm 2300x24x6 in acciaio INOX. Interasse 92 mm. Entrata mm 35	7232513528	1	-	1
Frontale a U mm 2300x24x6 in acciaio INOX. Interasse 92 mm. Entrata mm 40	7232514028	1	-	1
Frontale a U mm 2300x24x6 in acciaio INOX. Interasse 92 mm. Entrata mm 45	7232514528	1	-	1
Frontale a U mm 2300x24x6 in acciaio INOX. Interasse 92 mm. Entrata mm 50	7232515028	1	-	1
Frontale a U mm 2300x24x6 in acciaio INOX. Interasse 92 mm. Entrata mm 55	7232515528	1	-	1
Frontale a U mm 2300x24x6 in acciaio INOX. Interasse 92 mm. Entrata mm 60	7232516028	1	-	1

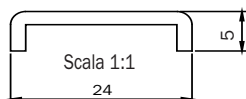

Frontale a U mm 2300x24x5 in acciaio INOX. Interasse 92 mm. Entrata mm 25	7232532528	1	-	1
Frontale a U mm 2300x24x5 in acciaio INOX. Interasse 92 mm. Entrata mm 30	7232533028	1	-	1
Frontale a U mm 2300x24x5 in acciaio INOX. Interasse 92 mm. Entrata mm 35	7232533528	1	-	1
Frontale a U mm 2300x24x5 in acciaio INOX. Interasse 92 mm. Entrata mm 40	7232534028	1	-	1
Frontale a U mm 2300x24x5 in acciaio INOX. Interasse 92 mm. Entrata mm 45	7232534528	1	-	1
Frontale a U mm 2300x24x5 in acciaio INOX. Interasse 92 mm. Entrata mm 50	7232535028	1	-	1
Frontale a U mm 2300x24x5 in acciaio INOX. Interasse 92 mm. Entrata mm 55	7232535528	1	-	1
Frontale a U mm 2300x24x5 in acciaio INOX. Interasse 92 mm. Entrata mm 60	7232536028	1	-	1

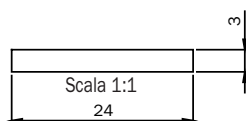

Frontale piatto mm 2300x24x3 in acciaio INOX. Interasse 92 mm. Entrata mm 25	7232012528	1	-	1
Frontale piatto mm 2300x24x3 in acciaio INOX. Interasse 92 mm. Entrata mm 30	7232013028	1	-	1
Frontale piatto mm 2300x24x3 in acciaio INOX. Interasse 92 mm. Entrata mm 35	7232013528	1	-	1
Frontale piatto mm 2300x24x3 in acciaio INOX. Interasse 92 mm. Entrata mm 40	7232014028	1	-	1
Frontale piatto mm 2300x24x3 in acciaio INOX. Interasse 92 mm. Entrata mm 45	7232014528	1	-	1
Frontale piatto mm 2300x24x3 in acciaio INOX. Interasse 92 mm. Entrata mm 50	7232015028	1	-	1
Frontale piatto mm 2300x24x3 in acciaio INOX. Interasse 92 mm. Entrata mm 55	7232015528	1	-	1
Frontale piatto mm 2300x24x3 in acciaio INOX. Interasse 92 mm. Entrata mm 60	7232016028	1	-	1



Performa

Code

Cofezione
singola

Cofezione
multipla

Min. ord.

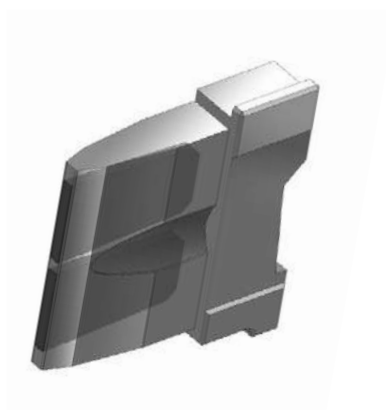
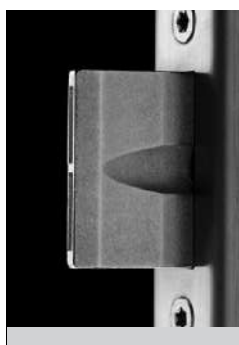

DEVIATORI E SERRATURA A CATENACCI TRASLANTI. FRONTALE INOX.

CATENACCI ANTITAGLIO RINFORZATI. SERRATURA INTERASSE 85 mm

Frontale a U mm 2300x24x6 acciaio INOX. Interasse 85 mm. Entrata mm **	723651**28	1	-	1
Frontale a U mm 2300x24x5 acciaio INOX. Interasse 85 mm. Entrata mm **	723653**28	1	-	1
Frontale piatto mm 2300x24x3 acciaio INOX. Interasse 85 mm. Entrata mm **	723601**28	1	-	1

CATENACCI ANTITAGLIO RINFORZATI. SERRATURA INTERASSE 92 mm

Frontale a U mm 2300x24x6 acciaio INOX. Interasse 92 mm. Entrata mm **	723351**28	1	-	1
Frontale a U mm 2300x24x5 acciaio INOX. Interasse 92 mm. Entrata mm **	723353**28	1	-	1
Frontale piatto mm 2300x24x3 acciaio INOX. Interasse 92 mm. Entrata mm **	723301**28	1	-	1

** = Entrata mm 25/30/35/40/45/50/55/60



Performa Elettrica Interasse 85 mm

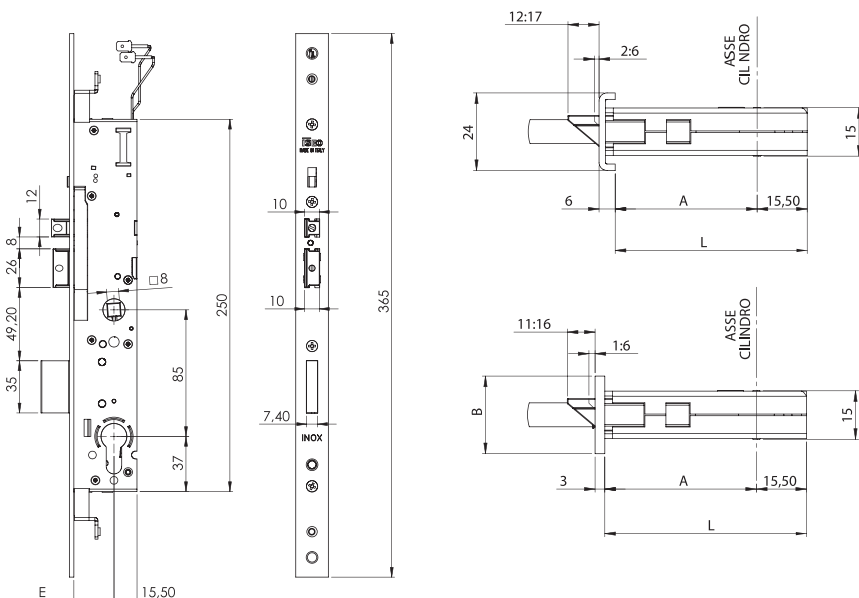

ENTRATA	A	L
25	18	33,5
30	23	38,5
35	28	43,5
40	33	48,5

ENTRATA	A	L	B
25	22	37,5	22
30	27	42,5	
35	32	47,5	
40	37	52,5	
25	22	37,5	24
30	27	42,5	
35	32	47,5	
40	37	52,5	

Elettroserratura da infilare per montanti, CHIUSURA TRIPLICE CON **CATENACCIO TRASLANTE**,

12Vac/dc, 860mA, 10W. Interasse mm **85**, cilindro a profilo europeo.

Aggancio aste a vite. Mandata da mm 20, scrocco e pistone di carica **reversibili e regolabili** 5 mm, QUADRO MANIGLIA mm 8. Corpo serratura a cassa chiusa.

2 terminali in nylon per la versione a U.

Viti di fissaggio. Foglio istruzioni.

Dispositivo antisfasatura. Frontale acciaio INOX.

LEVA fermo a giorno sul frontale.

Accessori abbinabili:

Deviatori laterali per chiusura alto/basso con aste, frontale 24x3 mm 720400322

Deviatori a gancio per chiusura alto/basso con aste, frontale 24x3 mm 720440322

Contropiastre regolabili 038630/31/32/33/34



Code

Min. ord.
Confezione
multipla
Confezione
singola

Performa Elettrica Interasse 85 mm



Frontale a U mm 365x24x6 in acciaio INOX. Entrata mm 25	7295212528	1	10	10
Frontale a U mm 365x24x6 in acciaio INOX. Entrata mm 30	7295213028	1	10	10
Frontale a U mm 365x24x6 in acciaio INOX. Entrata mm 35	7295213528	1	10	10
Frontale a U mm 365x24x6 in acciaio INOX. Entrata mm 40	7295214028	1	10	10

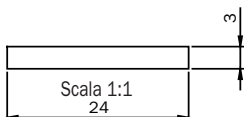

Frontale piatto mm 365x24x3 in acciaio INOX. Entrata mm 25	7295112528	1	10	10
Frontale piatto mm 365x24x3 in acciaio INOX. Entrata mm 30	7295113028	1	10	10
Frontale piatto mm 365x24x3 in acciaio INOX. Entrata mm 35	7295113528	1	10	10
Frontale piatto mm 365x24x3 in acciaio INOX. Entrata mm 40	7295114028	1	10	10

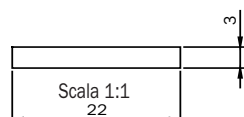

Frontale piatto mm 365x22x3 in acciaio INOX. Entrata mm 25	7295142528	1	10	10
Frontale piatto mm 365x22x3 in acciaio INOX. Entrata mm 30	7295143028	1	10	10
Frontale piatto mm 365x22x3 in acciaio INOX. Entrata mm 35	7295143528	1	10	10
Frontale piatto mm 365x22x3 in acciaio INOX. Entrata mm 40	7295144028	1	10	10



Performa Interasse 85 mm

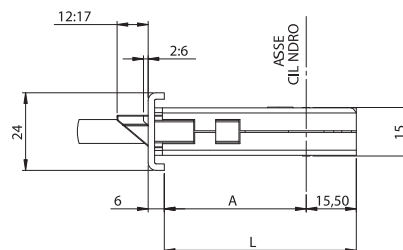
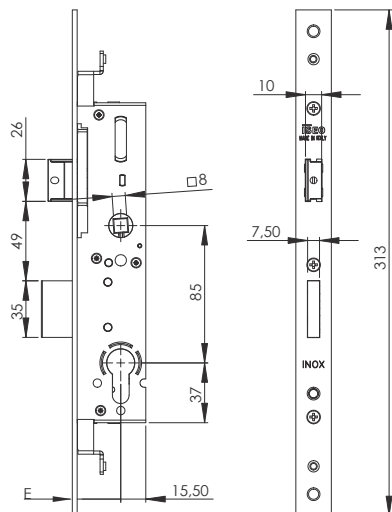

ENTRATA	A	L
25	18	33,5
30	23	38,5
35	28	43,5
40	33	48,5

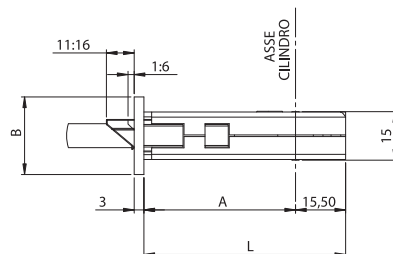

ENTRATA	A	L	B
25	22	37,5	22
30	27	42,5	
35	32	47,5	
40	37	52,5	24
25	22	37,5	
30	27	42,5	
35	32	47,5	
40	37	52,5	

Serratura da infilare per montanti, CHIUSURA TRIPLICE CON **CATENACCIO TRASLANTE**, interasse mm **85**, cilindro a profilo europeo.

Aggancio aste a vite.

Mandata da mm 20, scrocco **reversibile** e sostituibile con rullo o tappo,

QUADRO MANIGLIA mm 8.

Corpo serratura a cassa chiusa.

2 terminali in nylon per la versione a U.

Viti di fissaggio. Foglio istruzioni.

Dispositivo antisfasatura. Frontale acciaio INOX.

Accessori abbinabili:

Deviatori laterali per chiusura alto/basso con aste, frontale 24x3 mm 720400322

Deviatori a gancio per chiusura alto/basso con aste, frontale 24x3 mm 720440322

Rullo **per serratura centrale** 040940

Tappo **per serratura centrale** versione solo CATENACCIO 040950

Scrocco **per serratura centrale** 040990

Contropiastre

Incontri elettrici



Code

Min. ord.
Confezione
multipla
Confezione
singola

Performa Interasse 85 mm

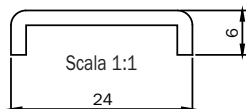

Frontale a U mm 313x24x6 in acciaio INOX. Entrata mm 25	7275212528	1	10	10
Frontale a U mm 313x24x6 in acciaio INOX. Entrata mm 30	7275213028	1	10	10
Frontale a U mm 313x24x6 in acciaio INOX. Entrata mm 35	7275213528	1	10	10
Frontale a U mm 313x24x6 in acciaio INOX. Entrata mm 40	7275214028	1	10	10

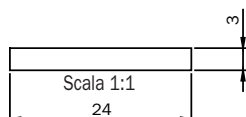

Frontale piatto mm 313x24x3 in acciaio INOX. Entrata mm 25	7275112528	1	10	10
Frontale piatto mm 313x24x3 in acciaio INOX. Entrata mm 30	7275113028	1	10	10
Frontale piatto mm 313x24x3 in acciaio INOX. Entrata mm 35	7275113528	1	10	10
Frontale piatto mm 313x24x3 in acciaio INOX. Entrata mm 40	7275114028	1	10	10

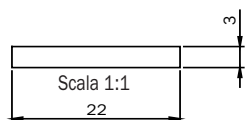

Frontale piatto mm 313x22x3 in acciaio INOX. Entrata mm 25	7275142528	1	10	10
Frontale piatto mm 313x22x3 in acciaio INOX. Entrata mm 30	7275143028	1	10	10
Frontale piatto mm 313x22x3 in acciaio INOX. Entrata mm 35	7275143528	1	10	10
Frontale piatto mm 313x22x3 in acciaio INOX. Entrata mm 40	7275144028	1	10	10



Code

Min. ord.
Confezione
multipla
Confezione
singola

Performa

Accessori abbinabili alla serratura centrale

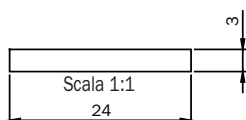

DEVIATORI LATERALI PER CHIUSURA TRIPLICE CON ASTE INTERNE.

Frontale INOX mm 24x3

Da abbinare alle serrature PERFORMA SERIE 7275* - 7295*.

Per serratura entrata mm 25, 30, 35, 40

720400342

1 - 1

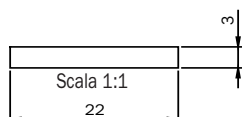

DEVIATORI LATERALI PER CHIUSURA TRIPLICE CON ASTE INTERNE.

Frontale INOX mm 22x3

Da abbinare alle serrature PERFORMA SERIE 7275* - 7295*.

Per serratura entrata mm 25, 30, 35, 40

720400322

1 - 1

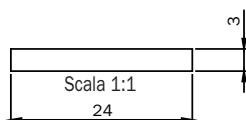

DEVIATORI A GANCIO PER CHIUSURA TRIPLICE CON ASTE INTERNE.

Frontale INOX mm 24x3

Da abbinare alle serrature PERFORMA SERIE 7275* - 7295*.

Per serratura entrata mm 25, 30, 35, 40

720440342

1 - 1

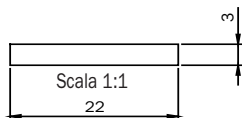

DEVIATORI A GANCIO PER CHIUSURA TRIPLICE CON ASTE INTERNE.

Frontale INOX mm 22x3

Da abbinare alle serrature PERFORMA SERIE 7275* - 7295*.

Per serratura entrata mm 25, 30, 35, 40

720440322

1 - 1



Code

Min. ord.
Confezione
multipla
Confezione
singola

Performa

Accessori abbinabili

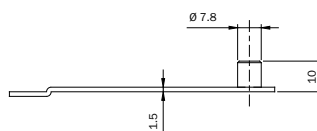
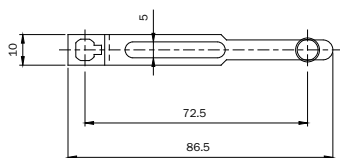

Coppia piastrine con perno, per collegamento tra serratura o deviatori con agganci a vite M4 e aste esterne. In acciaio zincato.

990853

10

- 10

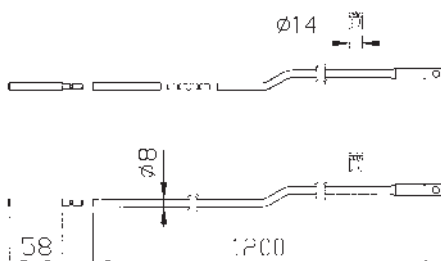
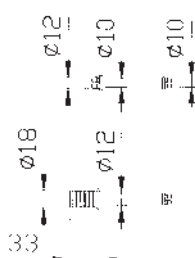

Coppia aste deviate interne. Tubo zincato Ø mm 8 con asola per innesto a vite M4. 2 puntali Ø mm 8. Incontro per puntale in nylon Ø mm 8. 2 boccole antirumore per aste in nylon. 1 raccordo aste.

2 guida aste in nylon. 1 boccola antipolvere a pavimento foro Ø mm 12.

Per serrature con aggancio aste a vite serie 7275* - 7295* - 782* - 783* - 963*

990850

1

5 5

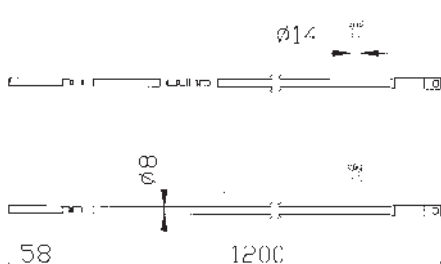
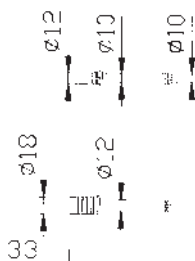

Coppia aste dritte interne. Tubo zincato Ø mm 8 con asola per innesto a vite M4. 2 puntali Ø mm 8. Incontro per puntale in nylon Ø mm 8.

2 boccole anti rumore per aste in nylon. 1 raccordo aste. 2 guida aste in nylon.

1 boccola anti polvere a pavimento foro Ø mm 12.

Per serrature con aggancio aste a vite serie 7275* - 7295* - 782* - 783* - 963*

990851

1

5 5



Raccordo filettato M8 per barra filettata. Da abbinare a serrature **chiusura triplice**, da montante e da fascia serie 7275* - 7295* - 782* - 783* - 963* - 983* - 663*.

Utilizzabile con aggancio aste ad innesto o a vite.

990823

20

- 20



Performa Interasse 92 mm

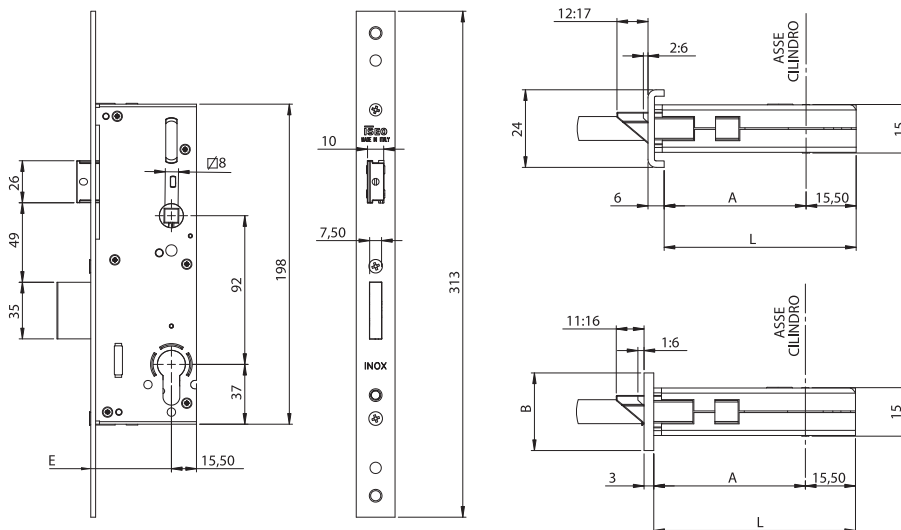

ENTRATA	A	L
30	23	38.5
35	28	43.5
40	33	48.5

ENTRATA	A	L	B
30	27	42.5	16
35	32	47.5	
40	37	52.5	
30	27	42.5	20
35	32	47.5	
40	37	52.5	
30	27	42.5	24
35	32	47.5	
40	37	52.5	

Serratura da infilare per montanti, CHIUSURA LATERALE CON **CATENACCIO TRASLANTE**, interasse mm **92**, cilindro a profilo europeo.

Mandata da mm 20, scrocco **reversibile** e sostituibile con rullo o tappo, QUADRO MANIGLIA mm 8.

Corpo serratura a cassa chiusa.

2 terminali in nylon per la versione a U.

Viti di fissaggio. Foglio istruzioni.

Dispositivo antisfasatura. Frontale acciaio INOX.

Accessori abbinabili:

Rullo **per serratura centrale** 040940

Tappo per versione solo CATENACCIO 040950

Contropiastre

Incontri elettrici



Code

Min. ord.
Confezione
multipla
Confezione
singola

Performa Interasse 92 mm

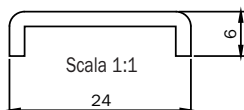

Frontale a U mm 313x24x6 in acciaio INOX. Entrata mm 30	7212213028	1	10	10
Frontale a U mm 313x24x6 in acciaio INOX. Entrata mm 35	7212213528	1	10	10
Frontale a U mm 313x24x6 in acciaio INOX. Entrata mm 40	7212214028	1	10	10

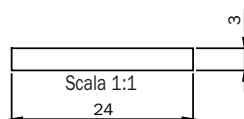

Frontale piatto mm 313x24x3 in acciaio INOX. Entrata mm 30	7212113028	1	10	10
Frontale piatto mm 313x24x3 in acciaio INOX. Entrata mm 35	7212113528	1	10	10
Frontale piatto mm 313x24x3 in acciaio INOX. Entrata mm 40	7212114028	1	10	10

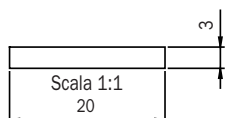

Frontale piatto mm 313x20x3 in acciaio INOX. Entrata mm 30	7212123028	1	10	10
Frontale piatto mm 313x20x3 in acciaio INOX. Entrata mm 35	7212123528	1	10	10
Frontale piatto mm 313x20x3 in acciaio INOX. Entrata mm 40	7212124028	1	10	10

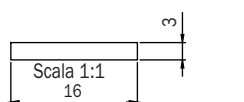

Frontale piatto mm 313x16x3 in acciaio INOX. Entrata mm 30	7212133028	1	10	10
Frontale piatto mm 313x16x3 in acciaio INOX. Entrata mm 35	7212133528	1	10	10
Frontale piatto mm 313x16x3 in acciaio INOX. Entrata mm 40	7212134028	1	10	10



Code

Min. ord.
Confezione
multipia
Confezione
singola

Performa

Accessori abbinabili alla serratura centrale



KIT RULLO CON INSERTO IN NYLON PER PERFORMA
Da inserire in sostituzione allo scrocco.
Per serratura entrata mm 25, 30, 35, 40, 45, 50, 55, 60

040940

10

-

10



KIT TAPPO PER PERFORMA
Da inserire in sostituzione allo scrocco per versione solo CATENACCIO.
Per serratura entrata mm 25, 30, 35, 40, 45, 50, 55, 60

040950

10

-

10



KIT SCROCCO PER PERFORMA
Per serratura interasse 85/92 mm. Entrata mm 30, 35, 40, 45, 50, 55, 60
Per serratura interasse 85 mm. Entrata mm 25
Per serratura interasse 92 mm. Entrata mm 25

040990

10

-

10

040995

10

-

10

040992

10

-

10



Code

Min. ord.
Confezione
multipia
Confezione
singola

Performa Versione elettrica e meccanica

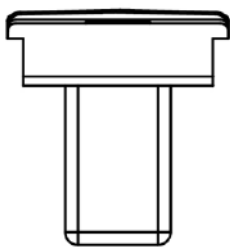

Scala 1:1

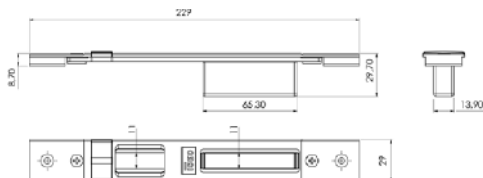

Contropiasta chiusa

REGOLABILE PER SERRATURA CENTRALE

PERFORMA ELETTRICA E MECCANICA, tutte le versioni.

Frontale piatto **29x229**

Regolabile in verticale da 7 a 12 mm e in orizzontale \pm mm 2.

In acciaio verniciato NERO

In acciaio INOX

Profili porta

- ALCAN abithal Keeper Porta 53-60 / Abithal Keeper Porta 61-68
Abithal Porta / Winner Porta
- ALCOA fib 12 Blindato / Formula F40 Porta / Formula F40 Tt Porta
Formula F50 Porta / Formula F50 Tt Porta / Formula F60 Tt Porta
Plana 1 Anta / Plana 2 Anta
- ALLCO all.Co 5 Porta / All.Co 5 Tt Porta / Export 50 Porta
Export 50 Tt Porta / Sicurblin 65
- ALNOR montreal Porta
- ALU-K alubindo / N 45 Porta / N 53 Porta / N 55 Tt Porta
N 62 Tt Porta
- ALU-MEC synthesis 57 Porta / Synthesis 60Tt Porta
- ALUSUISSE elsec 2000 Porta 59 / Alsec 2000 Porta 69
- BODEGA extrabindo 70
- DOMAL domal Break 52 Porta / Domal Break 70 Porta
Domal Security Porta / Domal Shops Porta / Domal Stopper
Pg Porta
- ESA blindal 60 Porta 1 Anta / Blindal 60 Porta 2 Anta
Blindal 70 Porta 1 Anta / Blindal 70 Porta 2 Anta
- FRESIA global 48 Porta
- INDINVEST alpha 445 Porta 2 Ante
- METRA nc 45 International Porta / Nc 45 Superthermic Porta
Nc 55 International Porta / Nc 68 Superthermic Porta
Nuovo Nc 50 Porta / Superblindo
- NEW TEC new Tec 50 Porta Complanare
New Tec 52 Tt Porta Complanare / New Tec 68 Tt Porta
Complanare
- OCMAfc 60 Tt Porta / Sv 47 Porta 1 Anta / Sv 47 Porta 2 Anta
Sv 62 Porta 1 Anta / Sv 62 Porta 2 Anta / Sv 62 Tt Porta 1 Anta
Sv 62 Tt Porta 2 Anta
- PASSERINI ekip Blindo / Ekip Maastricht 53 Porta 1 Anta
Ekip Maastricht 53 Porta 2 Anta
Ekip Maastricht Th 60 Porta 1 Anta
Ekip Maastricht Th 60 Porta 2 Anta
Ekip Maastricht Th 68 Porta 1 Anta
Ekip Maastricht Th 68 Porta 2 Anta / Ekip Thermo 53 Porta
- PROFILATI "Pe" "Eku 53" Porta
"Pe" "Eku 64 Tt" Porta
"Pe" "Eku 72 Tt" Porta
- SCHUCCO royal 78 St Blindato / Royal S 50 N / Royal S 55 Tt
Royal S 65 Tt
- WICONA 160A / L70A

038630	10	-	10
038640	10	-	10

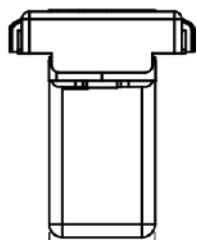

Scala 1:1

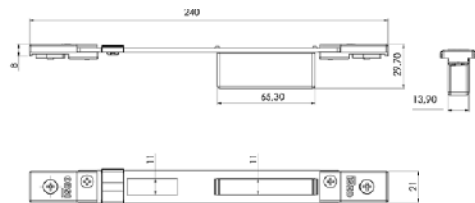

Contropiasta chiusa

REGOLABILE PER SERRATURA CENTRALE

PERFORMA ELETTRICA E MECCANICA, tutte le versioni.

Frontale piatto **21x240**

Regolabile in verticale con piastrine filettate e in orizzontale \pm mm 9.

In acciaio verniciato NERO

In acciaio INOX

Camera europea

- ALCAN abithal Cristal / Abithal Keeper Porta C.E. / Winner Finestra
- ALCOA fib 12 Ga / Europa Ga / Fb 12 T.T. / R 35 REVERSIBLE
R 35 Sormonto
- ALLCO export 40 Finestra / Export 45 Tt Finestra / Export 50
Finestra
Export 50 Tt Finestra / Final 40 Finestra / Sicurblin C.E.
- ALU-MEC synthesis 45 Finestra / Synthesis 57 Finestra
Synthesis 60 Tt Finestra
- ALUSUISSE elsec 2000 Finestra 59 / Alsec 2000 Finestra 69
- BODEGA lga 50 / New Bt 60
- DOMAL domal Break 52 Finestra / Domal Break 70 Finestra
Domal Stopper Pg Finestra
- EQUIPE sistema 8000 G.A. Finestra 1 Anta
Sistema 8000 G.A. Finestra 2 Anta / Sistema 8000 Tt Finestra
1 Anta
Sistema 8000 Tt Finestra 2 Anta
- ESA isola Porta
- ESEDRA ga 53 Porta / Tt 63 Porta / Tt 75 Porta
- INDINVEST gold 400 Complanare / Gold 400 Sormonto
Gold 500 Complanare / Gold 500 Sormonto / Gold 600 Complanare
Gold 600 Sormonto
- METRA nc 45 International Finestra / Nc 45 Superthermic Finestra
Nc 55 International Finestra / Nc 68 Superthermic Finestra
Nuovo Nc 40 Sorm. 2 Anta Con Riporto / Nuovo Nc 40 Sormonto
1 Anta
- MORELLI ma 8300
- OCMA fc 47 Finestra / Fc 55 Finestra / Fc 60 Tt Finestra
- PASSERINI ekip 40 Evoluzione 1 Anta / Ekip 40 Evoluzione 2 Anta
Ekip 40 Sormonto 1 Anta / Ekip 40 Sormonto 2 Anta
Ekip Maastricht 53 Finestra / Ekip Maastricht Th 60 Finestra
Ekip Maastricht Th 68 Finestra
- PROFILATI "Pe" "Eku 53" Finestra / "Pe" "Eku 64 Tt" Finestra
"Pe" "Eku 72 Tt" Finestra / Sistema 1 Pe 40 Comp./Est. 1 Anta
Sistema 1 Pe 40 Sormonto 1 Anta / Sistema 1 Pe 50 Comp./
Est. 1 Anta
Sistema 1 Pe 50 Sormonto 1 Anta

038631	10	-	10
038641	10	-	10



Code

Min. ord.
Confezione
multipla
Confezione
singola

Performa Versione elettrica e meccanica

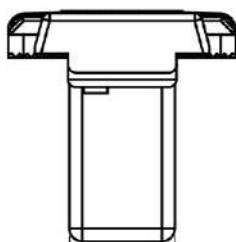

Scala 1:1

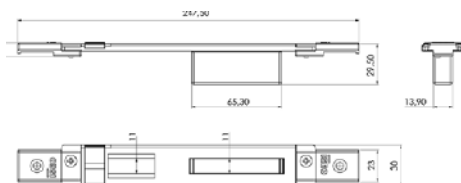

Contropiastre chiusa

REGOLABILE PER SERRATURA CENTRALE

PERFORMA ELETTRICA E MECCANICA, tutte le versioni.

In zama verniciata NERA. Frontale piatto **30x247,5**

regolabile in orizzontale ± 9 mm

- ALCOA alubind / R 40 RÉVERSIBLE 1 Anta / R 40 RÉVERSIBLE 2 Anta
- R 40 Sormonto 1 Anta / R 40 Sormonto 2 Anta
- R 50 Sormonto 1 Anta / R 50 Sormonto 2 Anta
- R 50 Tt Sormonto 1 Anta / R 50 Tt Sormonto 2 Anta
- R 60 Tt Complanare
- ALL.CO all.Co 5 RÉVERSIBLE / All.Co 5 Sormonto / Ites P4 Sormonto
- ALU-K n. 45 RÉVERSIBLE
- ESA giuntall Porta
- FRESIA global 41 Complanare / Global 41 Sormonto
- Global 48 Complanare / Global 48 Sormonto / Global 70 Taglio
- Termico
- METRA nuovo Nc 50 Sormonto 1 Anta / Nuovo Nc 50 Sormonto 2 Anta
- New Tecnew Tec 50 Porta Sormonto / New Tec 52 Tt Porta Sormonto
- New Tec 60 Tt Porta Sormonto / New Tec 68 Tt Porta Sormonto
- PASSERINI ekip 50 Sormonto 1 Anta / Ekip 50 Sormonto 2 Anta

038632 10 - 10

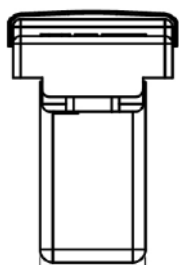

Scala 1:1

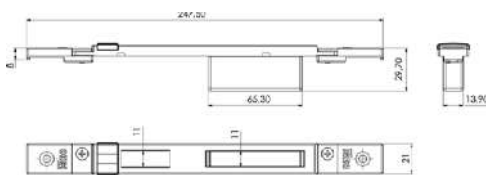

Contropiastre chiusa

REGOLABILE PER SERRATURA CENTRALE

PERFORMA ELETTRICA E MECCANICA, tutte le versioni.

In zama verniciata NERA. Frontale piatto **21x247,5**

regolabile in orizzontale ± 9 mm

- ALL.CO all.Co 5 Complanare / Ites P4 Complanare
- ALNOR blindo Block / Montreal G.A.
- ALU-K n. 53 Complanare / N 55 Tt Complanare
- ESA giuntall Complanare
- INDINVEST alpha 255 Complanare / Alpha 370 Tt Complanare
- Alpha 445 Finestra / Alpha 445 Porta 1 Anta
- Alpha 658 Tt Complanare / Alpha Blitz 2000
- Alpha Globo 45 / Alpha Globo 55
- METRA nuovo Nc 40 Complanare / Nuovo Nc 40 Sormonto 2 Anta
- NUOVO Nc 50 Complanare
- PASSERINI ekip 40 Complanare 1 Anta
- Ekip 40 Complanare 2 Anta
- Ekip 50 Complanare 1 Anta / Ekip 50 Complanare 2 Anta
- Ekip Thermo 53 Finestra 1 Anta / Ekip Thermo 53 Finestra 2 Anta
- Ekip Thermo 58 Finestra 1 Anta / Ekip Thermo 58 Finestra 2 Anta
- PROFILATI sistema 1 Pe 40 Comp./Est. 2 Anta
- Sistema 1 Pe 40 Sormonto 2 Anta / Sistema 1 Pe 50 Comp. Est. 2 Anta
- Sistema 1 Pe 50 Sormonto 2 Anta

038633 10 - 10

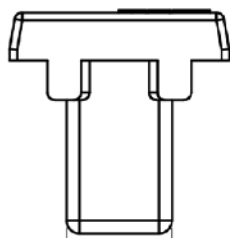

Scala 1:1

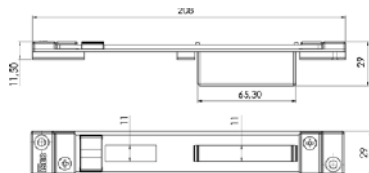

Contropiastre chiusa

REGOLABILE PER SERRATURA CENTRALE

PERFORMA ELETTRICA E MECCANICA, tutte le versioni.

Frontale piatto **29x208** regolabile in orizzontale ± 13 mm

In acciaio verniciato NERO

In acciaio INOX

Sistema "erre"

- ALCOA alubind / R 40 RÉVERSIBLE 1 Anta
- R 40 RÉVERSIBLE 2 Anta
- R 40 Sormonto 1 Anta / R 40 Sormonto 2 Anta
- R 50 Sormonto 1 Anta / R 50 Sormonto 2 Anta
- R 50 Tt Sormonto 1 Anta / R 50 Tt Sormonto 2 Anta
- R 60 Tt Complanare

038634 10 - 10

038644 10 - 10



Code

Min. ord.
Confezione
multipla
Confezione
singola

Performa Deviatori

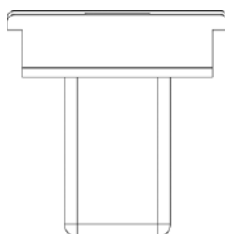

Scala 1:1

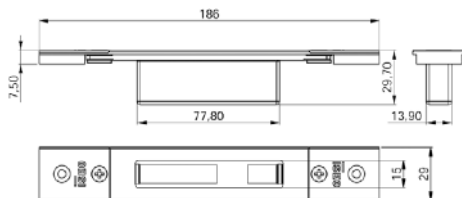

Contropiasta chiusa

REGOLABILE PER DEVIATORI

PERFORMA. Frontale piatto **29x185**

regolabile in verticale da 7 a 12 mm

e in orizzontale \pm 2mm

In acciaio verniciato NERO

038720 10 - 10

In acciaio INOX

038730 10 - 10

Profili porta

- ALCAN abithal Keeper Porta 53-60 / Abithal Keeper Porta 61-68 Abithal Porta / Winner Porta
- ALCOA fo 12 Blindato / Formula F40 Porta / Formula F40 Tt Porta Formula F50 Porta / Formula F50 Tt Porta / Formula F60 Tt Porta Plana 1 Anta / Plana 2 Anta
- ALLCO all.Co 5 Porta / All.Co 5 Tt Porta / Export 50 Porta Export 50 Tt Porta / Sicurblin 65
- ALNOR montreal Porta
- ALU-K alublindo / N 45 Porta / N 53 Porta / N 55 Tt Porta N 62 Tt Porta
- ALU-MEC synthesis 57 Porta / Synthesis 60Tt Porta
- ALUSUISSE alsec 2000 Porta 59 / Alsec 2000 Porta 69
- BODEGA extrablind 70
- DOMAL domal Break 52 Porta / Domal Break 70 Porta Domal Security Porta / Domal Shops Porta / Domal Stopper Pg Porta
- ESA blindal 60 Porta 1 Anta / Blindal 60 Porta 2 Anta Blindal 70 Porta 1 Anta / Blindal 70 Porta 2 Anta
- FRESIA global 48 Porta
- INDINVEST alpha 445 Porta 2 Anta
- METRA nc 45 International Porta / Nc 45 Superthermic Porta Nc 55 International Porta / Nc 68 Superthermic Porta Nuovo Nc 50 Porta / Superblindo
- NEW TEC new Tec 50 Porta Complanare New Tec 52 Tt Porta Complanare / New Tec 68 Tt Porta Complanare
- OCMAfc 60 Tt Porta / Sv 47 Porta 1 Anta / Sv 47 Porta 2 Anta Sv 62 Porta 1 Anta / Sv 62 Porta 2 Anta / Sv 62 Tt Porta 1 Anta Sv 62 Tt Porta 2 Anta
- PASSERINI ekip Blindo / Ekip Maastricht 53 Porta 1 Anta Ekip Maastricht 53 Porta 2 Anta / Ekip Maastricht Th 60 Porta 1 Anta Ekip Maastricht Th 60 Porta 2 Anta Ekip Maastricht Th 68 Porta 1 Anta Ekip Maastricht Th 68 Porta 2 Anta / Ekip Thermo 53 Porta
- PROFILATI "Pe" "Eku 53" Porta "Pe" "Eku 64 Tt" Porta "Pe" "Eku 72 Tt" Porta
- SCHUCCO royal 78 St Blindato / Royal S 50 N / Royal S 55 Tt Royal S 65 Tt
- WICONA i60A / L70A

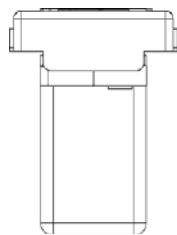

Scala 1:1

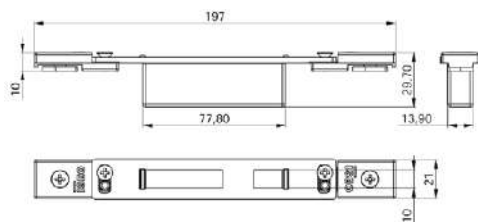

Contropiasta chiusa

REGOLABILE PER DEVIATORI

PERFORMA. Frontale piatto **22x197**

regolabile in verticale con piastrine filettate

e in orizzontale \pm 9 mm

In acciaio verniciato NERO

038721 10 - 10

In acciaio INOX

038731 10 - 10

Camera europea

- ALCAN abithal Cristal / Abithal Keeper Porta C.E. / Winner Finestra
- ALCOA fo 12 Ga / Europa Ga / Fo 12 T.T. / R 35 REVERSIBLE R 35 Somonto
- ALLCO export 40 Finestra / Export 45 Tt Finestra / Export 50 Finestra Export 50 Tt Finestra / Final 40 Finestra / Sicurblin C.E.
- ALU-MEC synthesis 45 Finestra / Synthesis 57 Finestra Synthesis 60 Tt Finestra
- ALUSUISSE alsec 2000 Finestra 59 / Alsec 2000 Finestra 69
- BODEGA oga 50 / New Bt 60
- DOMAL domal Break 52 Finestra / Domal Break 70 Finestra Domal Stopper Pg Finestra
- EQUIPE sistema 8000 G.A. Finestra 1 Anta Sistema 8000 G.A. Finestra 2 Anta / Sistema 8000 Tt Finestra 1 Anta Sistema 8000 Tt Finestra 2 Anta
- ESA Isola Porta
- ESEDRA ga 53 Porta / Tt 63 Porta / Tt 75 Porta
- INDINVEST gold 400 Complanare / Gold 400 Somonto Gold 500 Complanare / Gold 500 Somonto / Gold 600 Complanare Gold 600 Somonto
- METRA nc 45 International Finestra / Nc 45 Superthermic Finestra Nc 55 International Finestra / Nc 68 Superthermic Finestra Nuovo Nc 40 Sorm. 2 Anta Con Riporto Nuovo Nc 40 Somonto 1 Anta
- MORELLI ma 8300
- OCMA fo 47 Finestra / Fo 55 Finestra / Fo 60 Tt Finestra
- PASSERINI ekip 40 Evoluzione 1 Anta / Ekip 40 Evoluzione 2 Anta Ekip 40 Somonto 1 Anta / Ekip 40 Somonto 2 Anta Ekip Maastricht 53 Finestra / Ekip Maastricht Th 60 Finestra Ekip Maastricht Th 68 Finestra
- PROFILATI "Pe" "Eku 53" Finestra / "Pe" "Eku 64 Tt" Finestra "Pe" "Eku 72 Tt" Finestra / Sistema 1 Pe 40 Comp./Est. 1 Anta Sistema 1 Pe 40 Somonto 1 Anta / Sistema 1 Pe 50 Comp./Est. 1 Anta Sistema 1 Pe 50 Somonto 1 Anta



Code

Min. ord.
Confezione
multipla
Confezione
singola

Performa Deviatori

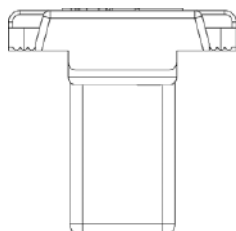

Scala 1:1

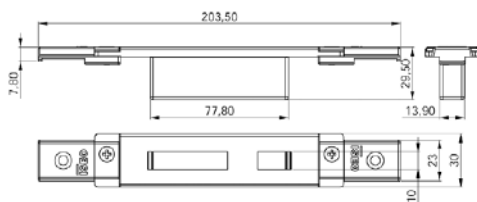

ALCOA alublind / R 40 RÉVERSIBLE 1 Anta / R 40 RÉVERSIBLE 2 Anta
R 40 Sormonto 1 Anta / R 40 Sormonto 2 Anta
R 50 Sormonto 1 Anta / R 50 Sormonto 2 Anta
R 50 Tt Sormonto 1 Anta / R 50 Tt Sormonto 2 Anta
R 60 Tt Complanare
ALL.CO all.Co 5 RÉVERSIBLE / All.Co 5 Sormonto / Ites P4 Sormonto
ALU-K n. 45 RÉVERSIBLE
ESA giuntall Porta
FRESIA global 41 Complanare / Global 41 Sormonto
Global 48 Complanare / Global 48 Sormonto / Global 70 Taglio Termico
METRA nuovo Nc 50 Sormonto 1 Anta / Nuovo Nc 50 Sormonto 2 Anta
New Tecnew Tec 50 Porta Sormonto / New Tec 52 Tt Porta Sormonto
New Tec 60 Tt Porta Sormonto / New Tec 68 Tt Porta Sormonto
PASSERINI ekip 50 Sormonto 1 Anta / Ekip 50 Sormonto 2 Anta

Contropiastra chiusa

REGOLABILE PER DEVIATORI

PERFORMA. In zama verniciata NERA.

Frontale piatto **30x5,5x203,5**

regolabile in orizzontale ± 9 mm

038722

10

- 10

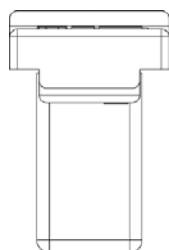

Scala 1:1

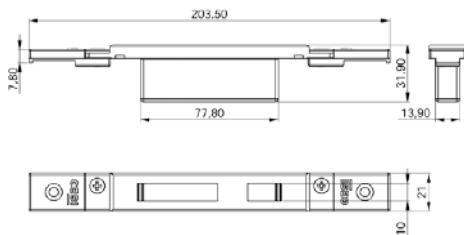

ALL.CO all.Co 5 Complanare / Ites P4 Complanare
ALNOR blindo Block / Montreal G.A.
ALU-K n. 53 Complanare / N 55 Tt Complanare
ESA giuntall Complanare
INDINVEST alpha 255 Complanare / Alpha 370 Tt Complanare
Alpha 445 Finestra / Alpha 445 Porta 1 Anta
Alpha 658 Tt Complanare / Alpha Blitz 2000
Alpha Giobo 45 / Alpha Giobo 55
METRA nuovo Nc 40 Complanare / Nuovo Nc 40 Sormonto 2 Anta
Nuovo Nc 50 Complanare
PASSERINI ekip 40 Complanare 1 Anta / Ekip 40 Complanare 2 Anta
Ekip 50 Complanare 1 Anta / Ekip 50 Complanare 2 Anta
Ekip Thermo 53 Finestra 1 Anta / Ekip Thermo 53 Finestra 2 Anta
Ekip Thermo 58 Finestra 1 Anta / Ekip Thermo 58 Finestra 2 Anta
PROFILATI sistema 1 Pe 40 Comp./Est. 2 Anta
Sistema 1 Pe 40 Sormonto 2 Anta
Sistema 1 Pe 50 Comp./Est. 2 Anta
Sistema 1 Pe 50 Sormonto 2 Anta

Contropiastra chiusa

REGOLABILE PER DEVIATORI

PERFORMA. In zama verniciata NERA.

Frontale piatto **21x8x203,5**

regolabile in orizzontale ± 9 mm

038723

10

- 10

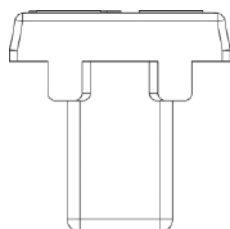

Scala 1:1

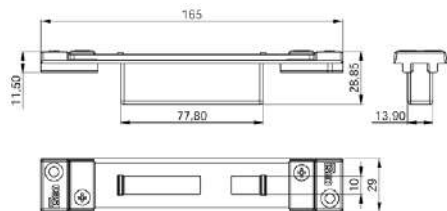

Sistema "erre"

ALCOA alublind / R 40 RÉVERSIBLE 1 Anta
R 40 RÉVERSIBLE 2 Anta
R 40 Sormonto 1 Anta / R 40 Sormonto 2 Anta
R 50 Sormonto 1 Anta / R 50 Sormonto 2 Anta
R 50 Tt Sormonto 1 Anta / R 50 Tt Sormonto 2 Anta
R 60 Tt Complanare

Contropiastra chiusa

REGOLABILE PER DEVIATORI

PERFORMA. Frontale piatto **29x165**

regolabile in orizzontale ± 13 mm

In acciaio verniciato NERO

In acciaio INOX

038724

10

- 10

038734

10

- 10



Code

Min. ord.
Confezione
multipla
Confezione
singola

Performa Versione meccanica



Scala 1:1



- ALCOA Fb 12 Blindato
- Fb 12 Trad./Revamping
- Gr 9
- Plana 1 Anta
- ESA Blindal 60 Porta 1 Anta
- Blindal 60 Porta 2 Ante
- ESA Blindal 70 Porta 1 Anta
- Blindal 70 Porta 2 Ante
- SCHÜCO Royal S 50 N
- Royal S 55 Tt
- Royal S 65 Tt

Contropiastro

PER SERRATURA CENTRALE PERFORMA.

In acciaio INOX. Frontale piatto **24x3x180.**

038230 10 - 10

In acciaio **NICHELATO**. Frontale piatto **24x3x180.**

038230H3 10 - 10



Scala 1:1



- Alcan Abithal Cristal / Abithal Keeper Porta C.E.
- Winner Finestra
- Alcoa Fb 12 Ga / Europa Ga / Fb 12 T.T. / R 35 RÉVERSIBLE
- R 35 Sormonto
- ALL.Co Export 40 Finestra / Export 50 Finestra
- Export 50 Tt Finestra / Final 40 Finestra / Sicurbin C.E.
- Alu-mec Synthesis 45 Finestra / Synthesis 57 Finestra
- Synthesis 60 Tt Finestra
- Alusuisse Alsec 2000 Finestra 59 / Alsec 2000 Finestra 69
- Bodega Bga 50 / New Bt 60
- Domal Domal Break 52 Finestra / Domal Break 70 Finestra
- Domal Stopper Pg Finestra
- Equipe Sistema 8000 G.A. Finestra 1 Anta
- Sistema 8000 G.A. Finestra 2 Ante
- Esa Isola Porta
- Esedra Ga 53 Porta / Ga 53 Porta / Tt 63 Porta / Tt 63 Porta
- Tt 75 Porta / Tt 75 Porta
- Indinvest Gold 400 Complanare / Gold 400 Sormonto
- Gold 500 Complanare / Gold 500 Sormonto
- Gold 600 Complanare / Gold 600 Sormonto
- Metra Nc 45 International Finestra / Nc 45 Superthermic Finestra
- Nc 55 International Finestra / Nc 68 Superthermic Finestra
- Morelli Ma 8300
- Ocma Fc 47 Finestra / Fc 55 Finestra / Fc 60 Tt Finestra
- Passerini Ekip 40 Evoluzione 2 Ante / Ekip 40 Sormonto 2 Ante
- Ekip 50 Sormonto 2 Ante / Ekip Maastricht 53 Finestra
- Ekip Maastricht Th 60 Finestra / Ekip Maastricht Th 68 Finestra
- Profilati "Pe "Eku 53" Finestra" / "Pe "Eku 64 Tt" Finestra"
- "Pe "Eku 72 Tt" Finestra"

Contropiastro

PER SERRATURA CENTRALE PERFORMA.

In acciaio INOX. Frontale piatto **22x3x180.**

038231 10 - 10



Scala 1:1



- Alcan Abithal Cristal / Abithal Keeper Porta C.E.
- Winner Finestra
- Alcoa Fb 12 Ga / Europa Ga / Fb 12 T.T. / R 35 RÉVERSIBLE
- R 35 Sormonto
- ALL.Co Export 40 Finestra / Export 50 Finestra
- Export 50 Tt Finestra / Final 40 Finestra / Sicurbin C.E.
- Alu-mec Synthesis 45 Finestra / Synthesis 57 Finestra
- Synthesis 60 Tt Finestra
- Alusuisse Alsec 2000 Finestra 59 / Alsec 2000 Finestra 69
- Bodega Bga 50 / New Bt 60
- Domal Domal Break 52 Finestra / Domal Break 70 Finestra
- Domal Stopper Pg Finestra
- Equipe Sistema 8000 G.A. Finestra 1 Anta
- Sistema 8000 G.A. Finestra 2 Ante
- Esa Isola Porta
- Esedra Ga 53 Porta / Ga 53 Porta / Tt 63 Porta / Tt 63 Porta
- Tt 75 Porta / Tt 75 Porta
- Indinvest Gold 400 Complanare / Gold 400 Sormonto
- Gold 500 Complanare / Gold 500 Sormonto
- Gold 600 Complanare / Gold 600 Sormonto
- Metra Nc 45 International Finestra / Nc 45 Superthermic Finestra
- Nc 55 International Finestra / Nc 68 Superthermic Finestra
- Morelli Ma 8300
- Ocma Fc 47 Finestra / Fc 55 Finestra / Fc 60 Tt Finestra
- Passerini Ekip 40 Evoluzione 2 Ante / Ekip 40 Sormonto 2 Ante
- Ekip 50 Sormonto 2 Ante / Ekip Maastricht 53 Finestra
- Ekip Maastricht Th 60 Finestra / Ekip Maastricht Th 68 Finestra
- Profilati "Pe "Eku 53" Finestra" / "Pe "Eku 64 Tt" Finestra"
- "Pe "Eku 72 Tt" Finestra"

Contropiastro

PER SERRATURA CENTRALE PERFORMA.

In acciaio INOX. Frontale piatto **22x1,5x180.**

038235 10 - 10



Code

Min. ord.
Confezione
multipla
Confezione
singola

Performa Versione meccanica



Scala 1:1



METRA PARETI MOBILI

Contropiastra

PER SERRATURA CENTRALE PERFORMA.

In acciaio INOX. Frontale piatto **20x3x180.**

038228

10

- 10



Scala 1:1

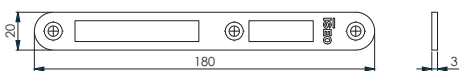

METRA PARETI MOBILI

Contropiastra **ARROTONDATA**

PER SERRATURA CENTRALE PERFORMA.

In acciaio INOX. Frontale piatto **20x3x180.**

038229

10

- 10



Scala 1:1



ALCOA Fb 12 Blindato
Fb 12 Trad./Revamping
Gr 9
Plena 1 Anta
ESA Blindati 60 Porta 1 Anta
Blindati 60 Porta 2 Anta
ESA Blindati 70 Porta 1 Anta
Blindati 70 Porta 2 Anta
SCHUCO Royal S 50 N
Royal S 55 Tt
Royal S 65 Tt

Contropiastra

PER DEVIATORI PERFORMA.

In acciaio INOX. Frontale piatto **24x3x132.**

038220

10

- 10

In acciaio **NICHELATO**. Frontale piatto **24x3x132.**

038220H3

10

- 10



Code

Min. ord.
Confezione
multipla
Confezione
singola

Performa Versione meccanica



Scala 1:1



- Alcan Abithal Cristal / Abithal Keeper Porta C.E.
- Winner Finestra
- Alcoa Fb 12 Ga / Europa Ga / Fb 12 T.T. / R 35 RÉVERSIBLE R 35 Sormonto
- All.Co Export 40 Finestra / Export 50 Finestra
- Export 50 Tt Finestra / Final 40 Finestra / Scurlblin C.E.
- Alu-mec Synthesis 45 Finestra / Synthesis 57 Finestra
- Synthesis 60 Tt Finestra
- Aluuisse Alsec 2000 Finestra 59 / Alsec 2000 Finestra 69
- Bodega Dga 50 / New Bt 60
- Domal Domal Break 52 Finestra / Domal Break 70 Finestra
- Domal Stopper Pg Finestra
- Equipe Sistema 8000 G.A. Finestra 1 Anta
- Sistema 8000 G.A. Finestra 2 Anta
- Esa Isola Porta
- Esedra Ga 53 Porta / Ga 53 Porta / Tt 63 Porta / Tt 63 Porta
- Tt 75 Porta / Tt 75 Porta
- Indinvest Gold 400 Complanare / Gold 400 Sormonto
- Gold 500 Complanare / Gold 500 Sormonto
- Gold 600 Complanare / Gold 600 Sormonto
- Metra Nc 45 International Finestra / Nc 45 Superthermic Finestra
- Nc 55 International Finestra / Nc 68 Superthermic Finestra
- Morelli Ma 8300
- Ocma Fc 47 Finestra / Fc 55 Finestra / Fc 60 Tt Finestra
- Passerini Ekip 40 Evoluzione 2 Ante / Ekip 40 Sormonto 2 Ante
- Ekip 50 Sormonto 2 Ante / Ekip Maastricht 53 Finestra
- Ekip Maastricht Th 60 Finestra / Ekip Maastricht Th 68 Finestra
- Profiliti *Pe *Eku 53** Finestra / *Pe *Eku 64 Tt** Finestra
- *Pe *Eku 72 Tt** Finestra

Contropiastro

PER DEVIATORI PERFORMA.

In acciaio INOX. Frontale piatto **22x3x132.**

038221

10

- 10



Scala 1:1



- Alcan Abithal Cristal / Abithal Keeper Porta C.E.
- Winner Finestra
- Alcoa Fb 12 Ga / Europa Ga / Fb 12 T.T. / R 35 RÉVERSIBLE R 35 Sormonto
- All.Co Export 40 Finestra / Export 50 Finestra
- Export 50 Tt Finestra / Final 40 Finestra / Scurlblin C.E.
- Alu-mec Synthesis 45 Finestra / Synthesis 57 Finestra
- Synthesis 60 Tt Finestra
- Aluuisse Alsec 2000 Finestra 59 / Alsec 2000 Finestra 69
- Bodega Dga 50 / New Bt 60
- Domal Domal Break 52 Finestra / Domal Break 70 Finestra
- Domal Stopper Pg Finestra
- Equipe Sistema 8000 G.A. Finestra 1 Anta
- Sistema 8000 G.A. Finestra 2 Anta
- Esa Isola Porta
- Esedra Ga 53 Porta / Ga 53 Porta / Tt 63 Porta / Tt 63 Porta
- Tt 75 Porta / Tt 75 Porta
- Indinvest Gold 400 Complanare / Gold 400 Sormonto
- Gold 500 Complanare / Gold 500 Sormonto
- Gold 600 Complanare / Gold 600 Sormonto
- Metra Nc 45 International Finestra / Nc 45 Superthermic Finestra
- Nc 55 International Finestra / Nc 68 Superthermic Finestra
- Morelli Ma 8300
- Ocma Fc 47 Finestra / Fc 55 Finestra / Fc 60 Tt Finestra
- Passerini Ekip 40 Evoluzione 2 Ante / Ekip 40 Sormonto 2 Ante
- Ekip 50 Sormonto 2 Ante / Ekip Maastricht 53 Finestra
- Ekip Maastricht Th 60 Finestra / Ekip Maastricht Th 68 Finestra
- Profiliti *Pe *Eku 53** Finestra / *Pe *Eku 64 Tt** Finestra
- *Pe *Eku 72 Tt** Finestra

Contropiastro

PER DEVIATORI PERFORMA.

In acciaio INOX. Frontale piatto **22x1,5x132.**

038225

10

- 10



Scala 1:1

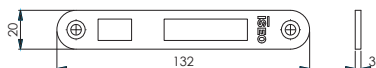

Metra Pareti mobili

Contropiastro **ARROTONDATA**

PER DEVIATORI PERFORMA.

In acciaio INOX. Frontale piatto **20x3x132.**

038226

10

- 10



Code

Min. ord.
Confezione
multipla
Confezione
singola

Performa Versione meccanica



Scala 1:1



Metra Pareti mobili

Contropiastra

PER DEVIATORI PERFORMA.

In acciaio INOX. Frontale piatto **20x3x132.**

038227

10

- 10



Top Exit DGT

**Serratura
motorizzata**



Top Exit DGT

Top Exit DGT è un dispositivo di chiusura “intelligente”, progettato e realizzato appositamente per l’installazione su serramenti metallici in acciaio e alluminio.

Punti salienti

Il movimento motorizzato sia in chiusura che in apertura dei catenacci (e dello scrocco) è controllato da appositi sensori e da un potente microprocessore, che assicurano all’utente la costante messa in sicurezza del serramento.

Il software della serratura consente di gestire la funzione di “fermo a giorno”, con catenacci costantemente arretrati permettendo così il libero accesso del pubblico.

Top Exit DGT è ora disponibile in tre diversi modelli, ognuno adattabile a specifiche applicazioni:

- TIPO A con catenacci motorizzati e scrocco a rullo regolabile
- TIPO B con catenacci motorizzati e scrocco meccanico (a movimentazione manuale)
- TIPO C con catenacci e scrocco motorizzati

Tutte le versioni dispongono della movimentazione meccanica, con cilindro europeo e/o maniglione antipanico, assolutamente libera da vincoli legati alla presenza della rete di alimentazione o impedimenti derivanti dal funzionamento in contemporanea del motore.

L’elettronica di gestione è predisposta per consentire l’apertura della serratura dall’esterno del locale attraverso l’utilizzo di accessori quali lettori di prossimità, radiocomandi e chiavi elettroniche, e grazie al collegamento con sistemi centralizzati di controllo degli accessi.



È certificata

Top Exit DGT è stata progettata e costruita in conformità alle normative europee EN1125, EN179, EN12209, prEN15685 e 14846.

Classificazione EN1125

3 7 6 A 1 4 2 2 A B

Classificazione EN12209

2 X 8 0 0 G 7 H A 2 0

Classificazione prEN15685:12

2 X 8 0 0 G 7 0 0 0

Classificazione EN14846

2 X 8 0 0 G 7 1 0

Classificazione EN179

3 7 6 A 1 4 4 2 A B/D



Code

Min. ord.
Confezione
multipla
Confezione
singola



Top Exit DGT

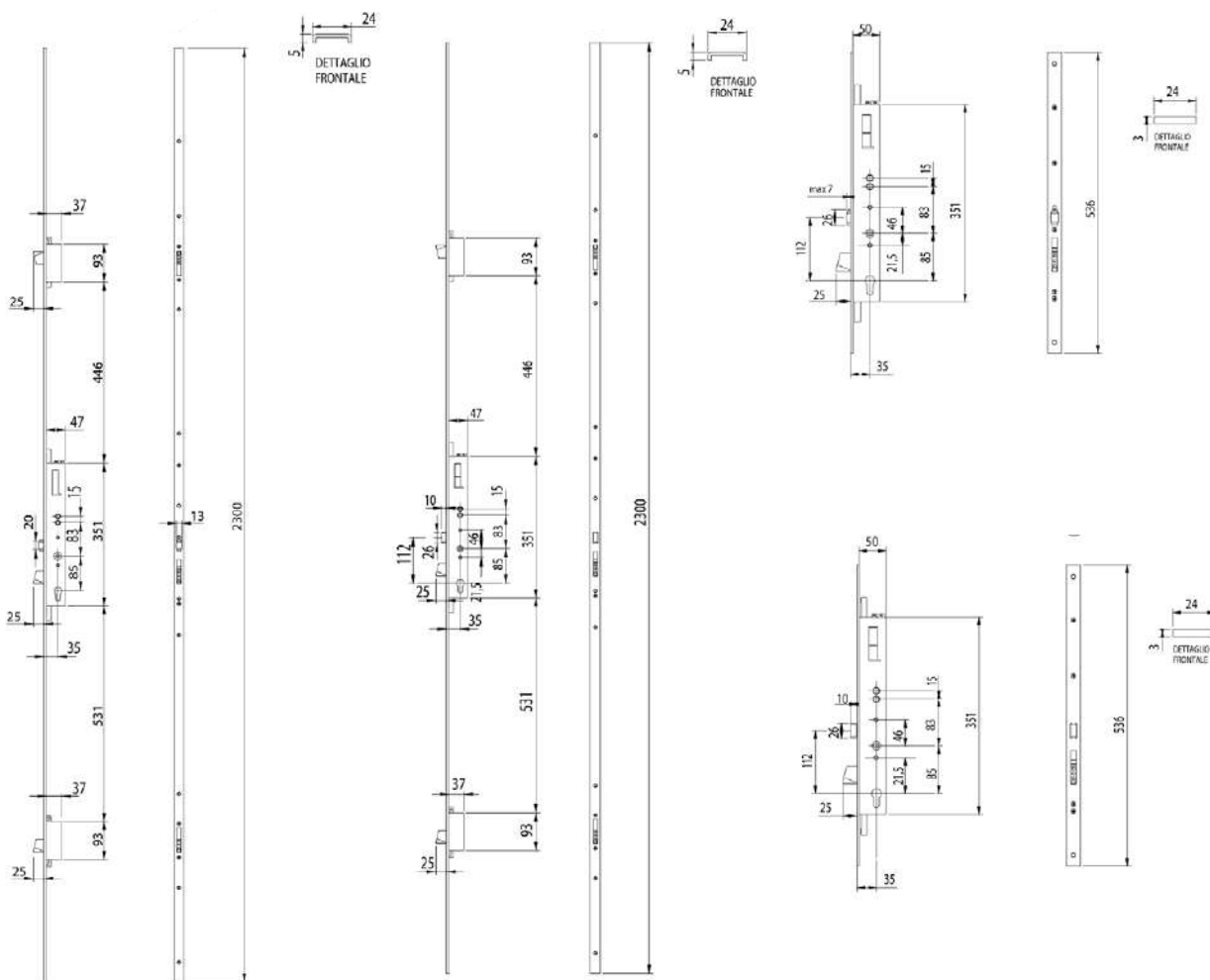

Tipo A.

Serratura da infilare per montanti, CHIUSURA TRIPLICE, cilindro a profilo europeo.

Tre catenacci laterali autobloccanti.

Rullo regolabile in ottone nichelato.

Frontale inox mm 2300.

Con catenacci motorizzati e rullo regolabile.

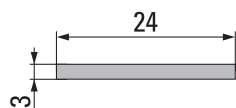

UNI EN 14846
UNI EN 12209

SERRATURE LATERALI

Entrata mm 35 - Interasse 85 - ∇ 8 mm

70722.28.85

1 - 1

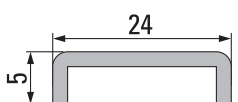

UNI EN 14846
pr EN 15685

SERRATURE MULTIPUNTO

Entrata mm 35 - Interasse 85 - ∇ 8 mm

71742.28.85

1 - 1



Code

Min. ord.
Confezione
multipla
Confezione
singola

Top Exit DGT



Tipo B.

Serratura da infilare per montanti, CHIUSURA TRIPLICE, cilindro a profilo europeo.

Tre catenacci laterali autobloccanti.

Scrocco in ottone nichelato.

Frontale inox mm 2300.

Con catenacci motorizzati scrocco meccanico.

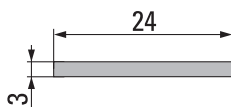

UNI EN 179
UNI EN 1125
UNI EN 14846
UNI EN 12209

SERRATURE LATERALI

Entrata mm 35 - Interasse 85 - \square 8 mm

Destra	70721.68.8501	1	-	1
Sinistra	70721.68.8502	1	-	1

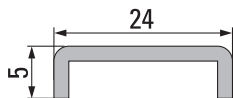

UNI EN 179
UNI EN 1125
UNI EN 14846
pr EN 15685

SERRATURE MULTIPUNTO

Entrata mm 35 - Interasse 85 - \square 8 mm

Destra	71741.68.8501	1	-	1
Sinistra	71741.68.8502	1	-	1



Tipo C.

Serratura da infilare per montanti, CHIUSURA TRIPLICE, cilindro a profilo europeo.

Tre catenacci laterali autobloccanti.

Scrocco in ottone nichelato.

Frontale inox mm 2300.

Con catenacci e scrocco motorizzati.

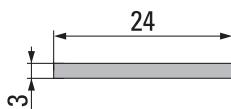

UNI EN 179
UNI EN 1125
UNI EN 14846
UNI EN 12209

SERRATURE LATERALI

Entrata mm 35 - Interasse 85 - \square 8 mm

Destra	70721.78.8501	1	-	1
Sinistra	70721.78.8502	1	-	1
Interfaccia Lockbus - Destra	70721.88.8501	1	-	1
Interfaccia Lockbus - Sinistra	70721.88.8502	1	-	1

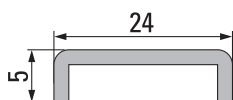

UNI EN 179
UNI EN 1125
UNI EN 14846
pr EN 15685

SERRATURE MULTIPUNTO

Entrata mm 35 - Interasse 85 - \square 8 mm

Destra	71741.78.8501	1	-	1
Sinistra	71741.78.8502	1	-	1
Interfaccia Lockbus - Destra	71741.88.8501	1	-	1
Interfaccia Lockbus - Sinistra	71741.88.8502	1	-	1



Code

Min. ord.
Confezione
multipla
Confezione
singola

Accessori

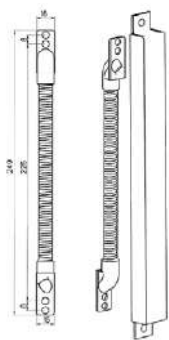

Passacavo flessibile da incasso
L=260 - Per aperture fino a 90°

000088100000

1 - 1

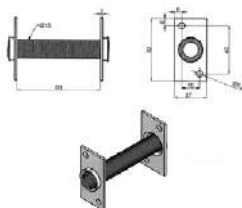

Passacavo flessibile da incasso
L=68 - Per aperture fino a 180°

000060130000

1 - 1

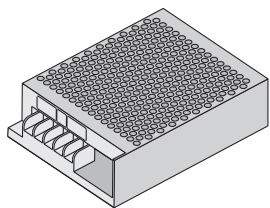

Alimentatore switching 12 v DC - 3,5 A

587000004012

1 - 1



Alimentatore

30W - In 120-230VAC - Out 24VDC 1,2A

5E3501

1 - 1

70W - In 120-230VAC - Out 24VDC 3A

5E3502

1 - 1

45W - In 120-230VAC - Out 12VDC 3,5A

5E3503

1 - 1



Ponticello per configurazioni speciali
multi lettore/multi attuatore

5E0000205

5 - 5



Code

Min. ord.
Confezione
multipla
Confezione
singola

Accessori

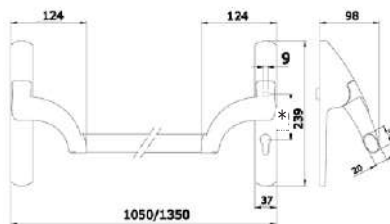

Barra di azionamento Palmo da abbinare a serrature TOP EXIT serie 71741*
Reversibile, barra in acciaio.

Meccanismi laterali - *Interasse 85 - \varnothing 8 mm	949.0000.5048..IF	1	-	1
Meccanismi laterali - *Interasse 92 - \varnothing 9 mm	949.0000.5049..IF	1	-	1

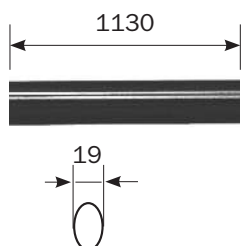

Barra ovale orizzontale per maniglione antipanico **Palmo**. Lunghezza mm 1130.

INOX	945922	1	-	1
ENDUR4NCE	94592R	1	-	1
Verniciato BIANCO	945924	1	-	1
Verniciato NERO	945925	1	-	1
Verniciato ROSSO	945928	1	-	1
Verniciato GRIGIO METAL	945927	1	-	1



Microinterruttore, da inserire nel gruppo supporto maniglione.

SERIE 9490.

Abbinabile a sistemi di sicurezza. Vite di fissaggio. Foglio istruzioni.

94100160	1	-	1
-----------------	---	---	---

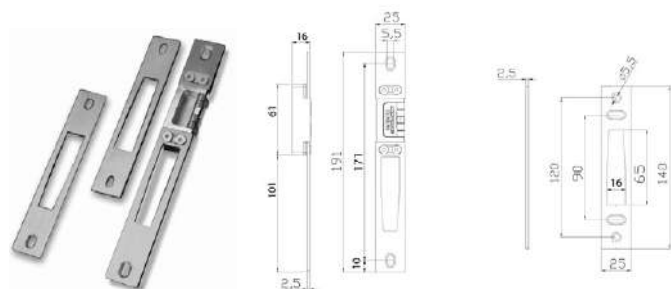

Set contropiastre, in acciaio inox, regolabili e reversibili.

Per serrature serie TOP EXIT.

Serrature multipunto EN 1125	98.1741.00	1	10	10
------------------------------	-------------------	---	----	----



Code

Min. ord.
Confezione
multipla
Confezione
singola

Accessori

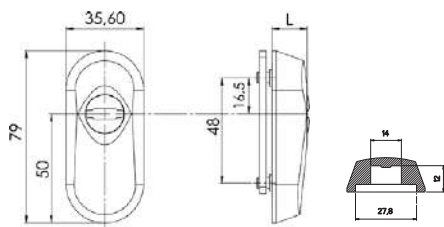

IRON. Ghiera di protezione per cilindro a profilo europeo, in acciaio temprato.

Per sporgenza cilindro da 4 a 11,2 mm.

Nichelata satinata - L = 16 mm

98050204 1 - 1

Verniciata nera - L = 16 mm

98050205 1 - 1

Ottonata lucidata - L = 16 mm

98050206 1 - 1

Per sporgenza cilindro da 4 a 7,4 mm.

Nichelata satinata - L = 12 mm

98050104 1 - 1

Verniciata nera - L = 12 mm

98050105 1 - 1

Ottonata lucidata - L = 12 mm

98050106 1 - 1



Code

Min. ord.
Confezione
multipla
Confezione
singola

Accessori

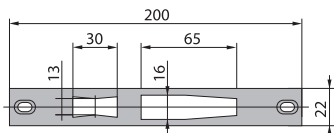

Contropiastra in acciaio Inox.
Per articolo 0721/0722

200.00.0721.0000

12 - 12

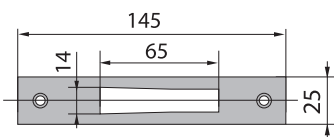

Controbordo.
Per articolo 0713/0714/0723/0724

Acciaio Inox

200.00.0726.0000

12 - 12

Ferro zincato

200.00.0716.0200

12 - 12

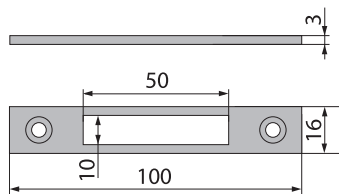

Contropiastra in acciaio zincato.
Per articolo 903K

200.00.0903.0016

12 - 12



Thesis 2.0

**Serratura
elettronica
(elettropistone)**



Thesis 2.0

Thesis 2.0 è una gamma di elettroserrature in grado di trasformare una semplice porta in un ingresso intelligente e può renderlo più sicuro e funzionale.

Diversamente dalle serrature elettriche tradizionali è infatti in grado di ripristinare il suo stato di sicurezza automaticamente, con un tempo di richiusura regolabile a seconda delle diverse necessità.

I diversi modelli sono comunque tutti dotati di un elevato standard anti-effrazione ed è possibile comandarne l'apertura attraverso transponder, tessere RFID e/o codici PIN.

La gamma di lettori di credenziali Stylos e controllers dialoga con le elettroserrature Thesis 2.0 Standard in modo diretto tramite l'interfaccia Lockbus, ovvero senza ulteriori dispositivi elettronici intermedi.

Punti salienti

La tecnologia e la selezione dei materiali utilizzati nel progetto THESIS 2.0 Standard garantiscono una durabilità del prodotto di gran lunga superiore agli standard richiesti dalla normativa.

Elettronica di gestione innovativa, dotata di riserva di potenza di spunto (booster) che garantisce una efficiente trazione del catenaccio anche in condizioni di precario utilizzo; anche con alimentazione a soli 8 Volts.

Alimentazione da 8 a 30Vdc 1A. Funzionamento garantito anche in impianti complessi e situazioni critiche. Condizioni di installazione flessibili e ridotti consumi.

Le elettroserrature Thesis 2.0 assicurano un perfetto funzionamento anche se installate orizzontalmente. Soluzione ideale per porte scorrevoli automatiche.

La connessione bus Lockbus permette il collegamento diretto con i lettori di credenziali della linea Stylos, per una soluzione di controllo accessi semplice ma efficace.

Possibilità di funzionamento in modalità interblocco (manuale o automatico) per ingressi a doppia porta, senza utilizzo di alcun dispositivo esterno di controllo.



Thesis 2.0 Gamma



Thesis 2.0 Standard

Un catenaccio in acciaio temprato con un'estensione di 20 mm assicura un'elevata resistenza all'effrazione (livello 3 secondo la norma EN12209).

Disponibile in versione Normalmente chiusa (Fail Secure) e Normalmente Aperta (Fail Safe).



Thesis 2.0 Standard Latchbolt

Ha le stesse caratteristiche della versione Standard. Grazie allo scrocco autobloccante ad espulsione automatica, svolge anche la funzione di una classica serratura meccanica di sicurezza. Garantisce, quindi, la chiusura del varco in ogni condizione, anche in caso di assenza di alimentazione fornendo massima sicurezza e confort.

Lo scrocco autobloccante ad espulsione automatica in acciaio temprato, con un'estensione di 20 mm, assicura un'elevata resistenza all'effrazione (livello 3 secondo la norma EN12209).

Garantisce, inoltre, il funzionamento caratteristico di una serratura meccanica, anche in assenza di alimentazione.

La chiusura della porta, infatti, è sempre garantita dalla presenza dello scrocco.

Disponibile solamente in versione Normalmente chiusa (Fail Secure)



Thesis 2.0 Professional

È la versione maggiorata (Heavy Duty) del modello Thesis 2.0 Standard. Essa abbina quindi alle funzionalità della versione standard una solidità ed una resistenza all'effrazione che la rende la soluzione perfetta per installazioni professionali nelle quali è richiesta la massima sicurezza passiva ed una elevata frequenza di utilizzo, come ingressi di negozi, banche ed uffici pubblici.

La tecnologia e la selezione dei materiali utilizzati nel progetto THESIS 2.0 Professional garantiscono una durabilità del prodotto superiore al milione di cicli, di gran lunga maggiore degli standard richiesti dalla normativa.

Un catenaccio in acciaio temprato di diametro 18 mm con un'estensione di 22 mm e la testata in acciaio inox da 4 mm assicurano la massima resistenza all'effrazione (livello 7 secondo la norma EN12209).

Funzionamento garantito anche in presenza di un carico laterale residuo sul catenaccio fino a 15N che la porta al vertice del mercato per la capacità di azionamento anche in situazioni di degrado nel tempo dell'allineamento della porta.

Disponibile in versione Normalmente Chiusa (Fail Secure) e Normalmente Aperta (Fail Safe).



Thesis 2.0 Professional Mini

Ha le stesse caratteristiche di resistenza all'effrazione e di durata della versione Professional ma in una cassa di dimensioni minori e senza azionamento tramite maniglia e cilindro.

È quindi la soluzione ideale per installazioni dove è richiesto il solo azionamento elettrico della serratura, eventualmente in abbinamento ad altri sistema di chiusura classici.

Disponibile in versione Normalmente Chiusa (Fail Secure) e Normalmente Aperta (Fail Safe).



Thesis 2.0

SU PORTE INTERBLOCCATE

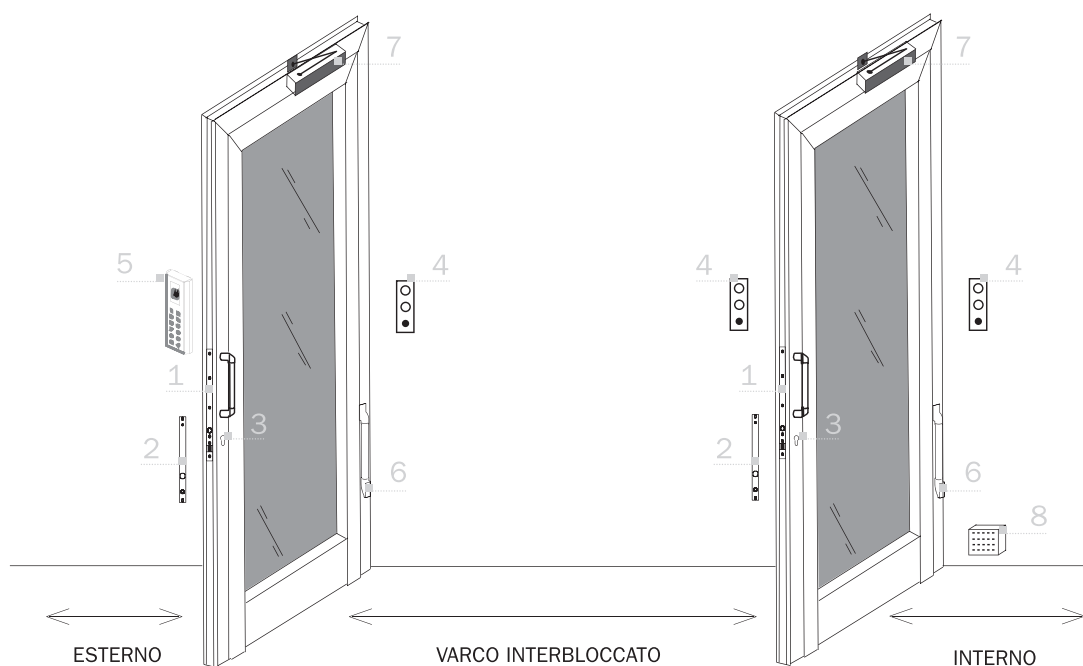

1. Serratura Thesis 2.0
2. Contropiastra serratura
3. Cilindro a profilo europeo

4. Indicatore di stato con pulsante
5. Lettore Stylos
6. Passacavo

7. Chiudiporta
8. Alimentatore



Thesis 2.0

SU PORTE SINGOLE

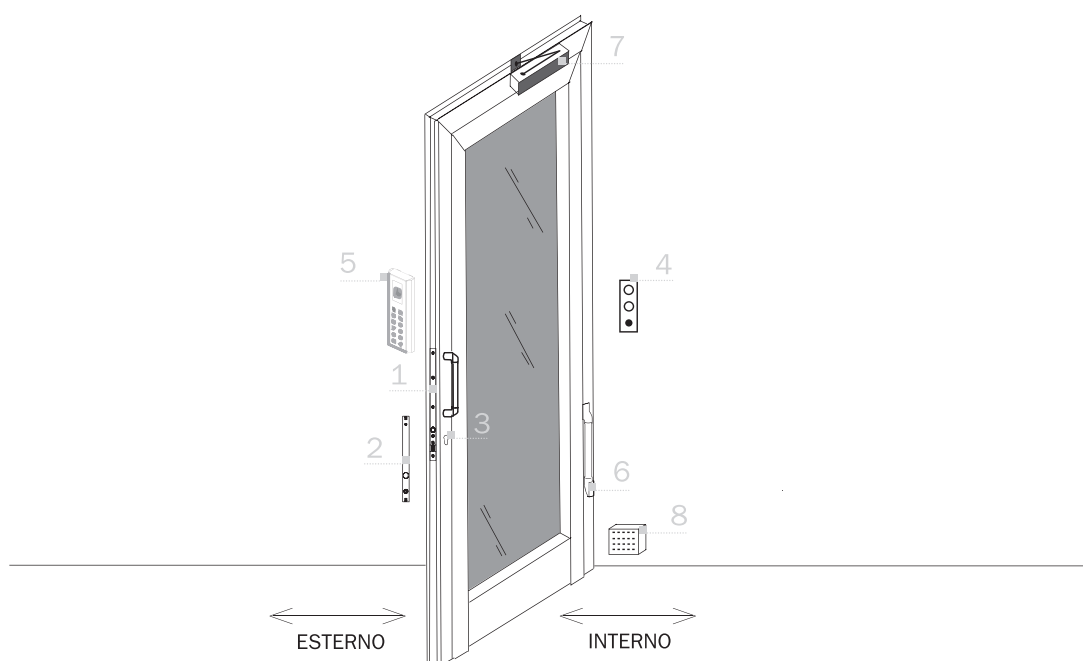

- | | | |
|-------------------------------|-------------------------------------|-----------------|
| 1. Serratura Thesis 2.0 | 4. Indicatore di stato con pulsante | 7. Chiudiporta |
| 2. Contropiastra serratura | 5. Lettore Stylos | 8. Alimentatore |
| 3. Cilindro a profilo europeo | 6. Passacavo | |



Thesis 2.0 Standard

Thesis 2.0 Standard è in grado di trasformare una semplice porta in un ingresso intelligente e, grazie alle sue prestazioni, può renderlo più sicuro e funzionale. Diversamente dalle serrature elettriche tradizionali è infatti in grado di ripristinare il suo stato di sicurezza automaticamente, con un tempo di richiusura regolabile a seconda delle diverse necessità.

Un catenaccio in acciaio con un'estensione di 20 mm garantisce un elevato standard anti-effrazione ed è possibile comandarne l'apertura attraverso transponder, tessere RFID e/o codici PIN.

La gamma di lettori di credenziali Stylos e controllers dialoga con Thesis 2.0 Standard in modo diretto tramite l'interfaccia Lockbus, ovvero senza ulteriori dispositivi elettronici intermedi.

Punti salienti

La tecnologia e la selezione dei materiali utilizzati nel progetto THESIS 2.0 Standard garantiscono una durabilità del prodotto di gran lunga superiore agli standard richiesti dalla normativa.

Elettronica di gestione innovativa, dotata di riserva di potenza di spunto (booster) che garantisce una efficiente trazione del catenaccio anche in condizioni di precario utilizzo; anche con alimentazione a soli 8 Volts.

Un catenaccio in acciaio temprato con un'estensione di 20 mm assicura un'elevata resistenza all'effrazione (EN12209).

Alimentazione da 8 a 30Vdc 1A. Funzionamento garantito anche in impianti complessi e situazioni critiche.
Condizioni di installazione flessibili e ridotti consumi.

Thesis 2.0 Standard assicura un perfetto funzionamento anche se installata orizzontalmente.
Soluzione ideale per porte scorrevoli automatiche.

La connessione bus Lockbus permette il collegamento diretto con i lettori di credenziali della linea Stylos, per una soluzione di controllo accessi semplice ma efficace.

Disponibile in versione Normalmente chiusa (Fail Secure) e Normalmente Aperta (Fail Safe).

Possibilità di funzionamento in modalità interblocco (manuale o automatico) per ingressi a doppia porta, senza utilizzo di alcun dispositivo esterno di controllo.



È certificata

THESIS 2.0 Standard è stata progettata e costruita in conformità alle normative europee EN 14846:08, con le seguenti classificazioni:



(*) 0 = in combinazione con l'indicatore di stato.

1 = in combinazione senza l'indicatore di stato.



Thesis 2.0 Standard

Caratteristiche tecniche

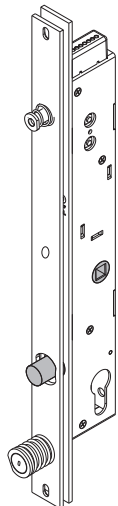

Entrata: 25/30/35 mm

Catenaccio:

- in acciaio temprato;
 - antitaglio (rotante);
 - diametro Ø14 mm;
 - singola mandata;
 - estensione 20 mm.
- guida catenaccio irrobustito per migliorare la durabilità.

Foro per cilindro a profilo europeo

Quadro maniglia (opzionale): 8 mm;

Interasse tra il quadro maniglia ed il foro cilindro: 85 mm.

Testata:

- in acciaio inox;
- 25x371 mm - spessore 3 mm;
- sensore di affacciamento e dispositivo di centraggio integrati.

Contropiastra:

- in acciaio inox;
- 25x367 mm, spessore 3 mm;
- 2 fori di fissaggio ovali per una regolazione verticale di 4 mm e un foro centrale per il fissaggio definitivo;
- regolabile in base alla luce porta.

Dimensioni cassa:

- spessore 22 mm
- lunghezza 280 mm
- profondità 38/43/48 mm

Tensione di alimentazione in corrente continua: 8÷30Vdc.

Corrente massima assorbita durante il funzionamento: 1A.

Caratteristiche minime dell'alimentatore in corrente continua: 8÷30 Vdc15W.

Comando di apertura:

- ingresso optoisolato 8÷24Vdc /12Vac;

Tensioni e correnti massime applicabili al relè di segnalazione:

- 24Vdc 1A;
- 120Vac 0.5A;

Segnalazione di stato programmabile:

- porta in sicurezza;
- stato porta;
- stato pistone;
- comando per apriporta motorizzato.

Interfaccia bus Lockbus:

- dati ed alimentazione sulla stessa linea con soli 3 fili;
- distanza massima fino a 100 mt;
- autenticazione sicura dei dispositivi;
- trasmissione criptata dei dati per la massima sicurezza;



Thesis 2.0 Standard

Tempi programmabili:

- tempo di cortesia (di apertura serratura): 1÷180 sec. (15 sec. default);
- tempo di richiusura all'accostamento dell'anta: 1÷60 sec. (1 sec. default);

Caratteristiche ambientali:

- temperatura di funzionamento: -20°C÷+60°C;
- temperatura di immagazzinamento: -25°C÷+70°C;
- grado IP di protezione: IP44;

Normativa di riferimento: EN 14846:2008;

classificazione: 3 C 8 0 0 G 3 0 1

3 C 8 0 0 G 3 1 1 (in combinazione con l'indicatore di stato.)

Opzioni e versioni:

Con e senza quadro maniglia

Funzionamento in caso di assenza di alimentazione:

- N.C. Normalmente Chiuso (Fail Secure mode)
- N.A. Normalmente Aperto (Fail Safe mode).

Con questa funzione il richiamo del catenaccio è garantito anche meccanicamente tramite la presa diretta della camma del cilindro.

Modalità software di funzionamento:

- per porta singola;
- per doppia porta con Interblocco manuale (*);
- per doppia porta con Interblocco automatico (*);

(*) collegamento diretto fra le serrature e comunicazione criptata.

Lockbus

BUS LOCALE DI CONNESSIONE

Tutti i dispositivi della linea THESIS sono compatibili con il bus di connessione ISEO Lockbus.

Lockbus è un bus multipunto molto potente che condivide dati ed alimentazione su una singola connessione a 3 fili, per la massima flessibilità e semplicità nell'installazione con conseguente ottimizzazione dei relativi costi.

Caratteristiche del bus LOCKBUS:

Dati ed alimentazione sulla stessa connessione a 3 fili fino a 100 mt totali;

Alimentazione autoregolante da 8Vdc a 30Vdc;

Autenticazione sicura dei dispositivi (fra lettori ed attuatori) e trasmissione crittografata dei dati, a garanzia di un'alta sicurezza contro le manipolazioni.



Code

Min. ord.
Confezione
multipla
Confezione
singola



Thesis 2.0 Standard

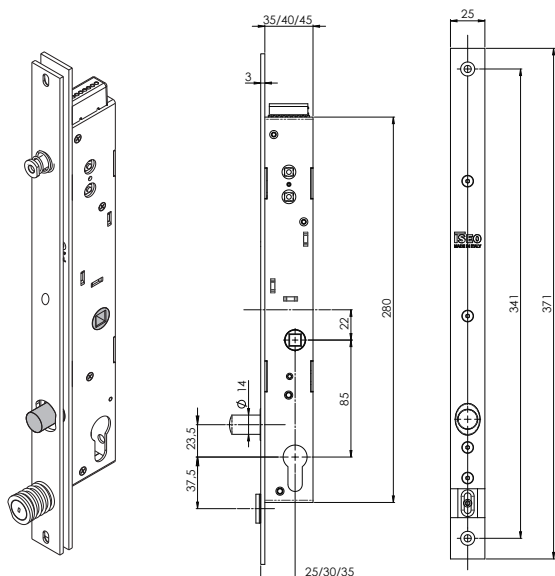

ELETTROPISTONE N.C. CON QUADRO MANIGLIA.

Catenaccio in acciaio temprato Ø14 mm, mandata singola, estensione 20 mm.

Frontale in acciaio inox con riscontro per sfera di allineamento.

Contropiastra in acciaio inox con sfera di allineamento e sensore di affacciamento regolabili.

Quadro maniglia 8 mm.

Foro cilindro profilo europeo.

Funzione Normalmente Chiuso (Fail Secure).

Confezione: 1 elettropistone, 1 contropiastra, manuale istruzioni, viti di fissaggio, connettore con protezione in gomma, quadro maniglia.

Interasse quadro/cilindro 85 mm

Software porta singola. Entrata mm 25.	07500802521	1	-	1
Software porta singola. Entrata mm 30.	07500803021	1	-	1
Software porta singola. Entrata mm 35.	07500803521	1	-	1
Software interblocco manuale. Entrata mm 25.	0750M802521	1	-	1
Software interblocco manuale. Entrata mm 30.	0750M803021	1	-	1
Software interblocco manuale. Entrata mm 35.	0750M803521	1	-	1
Software interblocco automatico. Entrata mm 25.	0750A802521	1	-	1
Software interblocco automatico. Entrata mm 30.	0750A803021	1	-	1
Software interblocco automatico. Entrata mm 35.	0750A803521	1	-	1



Code

Min. ord.
Confezione
multipla
Confezione
singola

Thesis 2.0 Standard

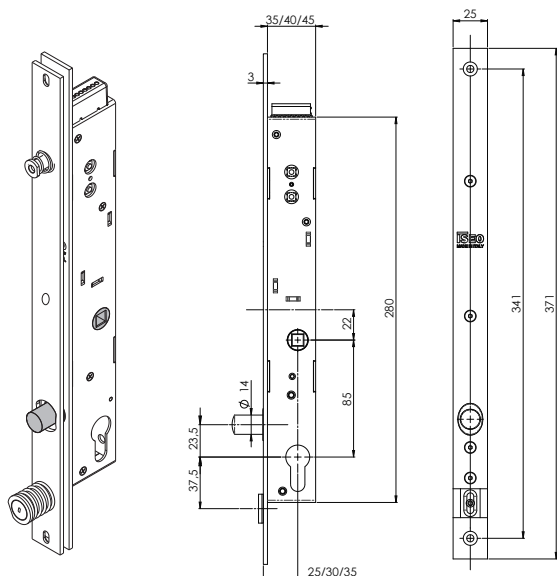

ELETTROPISTONE N.A. CON QUADRO MANIGLIA.

Catenaccio in acciaio temprato Ø14 mm, mandata singola, estensione 20 mm.

Frontale in acciaio inox con riscontro per sfera di allineamento.

Contropiastra in acciaio inox con sfera di allineamento e sensore di affacciamento regolabili. Quadro maniglia 8 mm.

Foro cilindro profilo europeo.

Funzione Normalmente Aperto (Fail Safe). Con questa funzione il richiamo del catenaccio è garantito anche meccanicamente tramite la presa diretta della camma del cilindro.

Confezione: 1 elettropistone, 1 contropiastra, manuale istruzioni, viti di fissaggio, connettore con protezione in gomma, quadro maniglia.

Interasse quadro/cilindro 85 mm

Software porta singola. Entrata mm 25.	07500802522	1	-	1
Software porta singola. Entrata mm 30.	07500803022	1	-	1
Software porta singola. Entrata mm 35.	07500803522	1	-	1
Software interblocco manuale. Entrata mm 25.	0750M802522	1	-	1
Software interblocco manuale. Entrata mm 30.	0750M803022	1	-	1
Software interblocco manuale. Entrata mm 35.	0750M803522	1	-	1
Software interblocco automatico. Entrata mm 25.	0750A802522	1	-	1
Software interblocco automatico. Entrata mm 30.	0750A803022	1	-	1
Software interblocco automatico. Entrata mm 35.	0750A803522	1	-	1



Code

Min. ord.
Confezione
multipla
Confezione
singola



Thesis 2.0 Standard

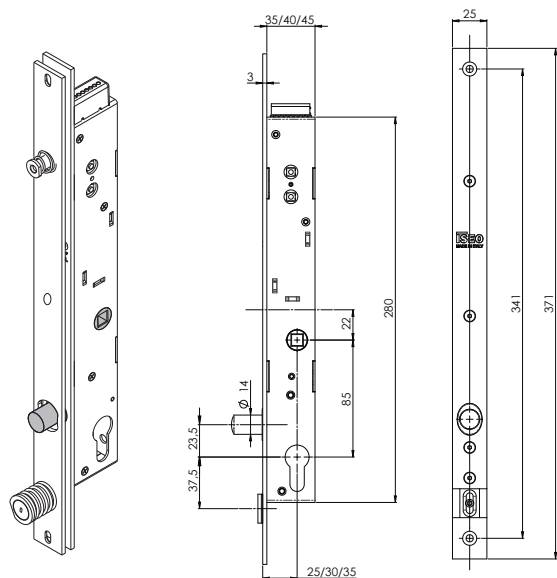

ELETTROPISTONE N.C. SENZA QUADRO MANIGLIA.

Catenaccio in acciaio temprato Ø14 mm, mandata singola, estensione 20 mm.

Frontale in acciaio inox con riscontro per sfera di allineamento.

Contropiastra in acciaio inox con sfera di allineamento e sensore di affacciamento regolabili.

Senza quadro maniglia.

Foro cilindro europeo.

Funzione Normalmente Chiuso (Fail Secure).

Confezione: 1 elettropistone, 1 contropiastra, manuale istruzioni, viti di fissaggio, connettore con protezione in gomma.

Software porta singola. Entrata mm 25.	07500002521	1	-	1
Software porta singola. Entrata mm 30.	07500003021	1	-	1
Software porta singola. Entrata mm 35.	07500003521	1	-	1
Software interblocco manuale. Entrata mm 25.	0750M002521	1	-	1
Software interblocco manuale. Entrata mm 30.	0750M003021	1	-	1
Software interblocco manuale. Entrata mm 35.	0750M003521	1	-	1
Software interblocco automatico. Entrata mm 25.	0750A002521	1	-	1
Software interblocco automatico. Entrata mm 30.	0750A003021	1	-	1
Software interblocco automatico. Entrata mm 35.	0750A003521	1	-	1



Code

Min. ord.
Confezione
multipla
Confezione
singola

Thesis 2.0 Standard

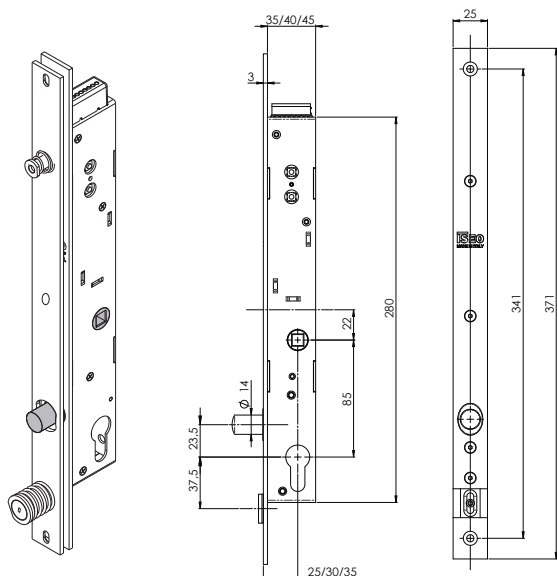

ELETTROPISTONE N.A. SENZA QUADRO MANIGLIA.

Catenaccio in acciaio temprato Ø14 mm, mandata singola, estensione 20 mm.

Frontale in acciaio inox con riscontro per sfera di allineamento.

Contropiastra in acciaio inox con sfera di allineamento e sensore di affacciamento regolabili. Senza quadro maniglia. Foro cilindro europeo.

Funzione Normalmente Aperto (Fail Safe). Con questa funzione il richiamo del catenaccio è garantito anche meccanicamente tramite la presa diretta della camma del cilindro.

Confezione: 1 elettropistone, 1 contropiastra, manuale istruzioni, viti di fissaggio, connettore con protezione in gomma.

Software porta singola. Entrata mm 25.	07500002522	1	-	1
Software porta singola. Entrata mm 30.	07500003022	1	-	1
Software porta singola. Entrata mm 35.	07500003522	1	-	1
Software interblocco manuale. Entrata mm 25.	0750M002522	1	-	1
Software interblocco manuale. Entrata mm 30.	0750M003022	1	-	1
Software interblocco manuale. Entrata mm 35.	0750M003522	1	-	1
Software interblocco automatico. Entrata mm 25.	0750A002522	1	-	1
Software interblocco automatico. Entrata mm 30.	0750A003022	1	-	1
Software interblocco automatico. Entrata mm 35.	0750A003522	1	-	1



Thesis 2.0 Standard Latchbolt

Thesis 2.0 Standard Latchbolt ha le stesse caratteristiche della versione Standard. Grazie allo scrocco autobloccante ad espulsione automatica, svolge anche la funzione di una classica serratura meccanica di sicurezza. Garantisce, quindi, la chiusura del varco in ogni condizione, anche in caso di assenza di alimentazione fornendo massima sicurezza e confort.

Punti salienti

La tecnologia e la selezione dei materiali utilizzati nel progetto THESIS 2.0 Standard Latchbolt garantiscono una durabilità del prodotto di gran lunga superiore agli standard richiesti dalla normativa.

Elettronica di gestione innovativa, dotata di riserva di potenza di spunto (booster) che garantisce una efficiente trazione del catenaccio anche in condizioni di precario utilizzo; anche con alimentazione a soli 8 Volts.

Lo scrocco autobloccante ad espulsione automatica in acciaio temprato, con un'estensione di 20 mm, assicura un'elevata resistenza all'effrazione (EN12209).

Garantisce, inoltre, il funzionamento caratteristico di una serratura meccanica, anche in assenza di alimentazione. La chiusura della porta, infatti, è sempre garantita dalla presenza dello scrocco.

Alimentazione da 8 a 30Vdc 1A. Funzionamento garantito anche in impianti complessi e situazioni critiche. Condizioni di installazione flessibili e ridotti consumi.

La connessione bus Lockbus permette il collegamento diretto con i lettori di credenziali della linea Stylos per una soluzione di controllo accessi semplice ma efficace.

Disponibile solamente in versione Normalmente chiusa (Fail Secure).

Possibilità di funzionamento in modalità interblocco (manuale o automatico) per ingressi a doppia porta, senza utilizzo di alcun dispositivo esterno di controllo.



È certificata

THESIS 2.0 Standard Latchbolt è stata progettata e costruita in conformità alle normative europee EN 14846:08, con le seguenti classificazioni:



(*) 0 = in combinazione con l'indicatore di stato.

1 = in combinazione senza l'indicatore di stato.



Thesis 2.0 Standard Latchbolt

Caratteristiche tecniche

Entrata: 25/30/35 mm

Scrocco:

- reversibile;
- in acciaio temprato;
- diametro Ø14 mm;
- autobloccante, ad espulsione meccanica automatica;
- estensione 20 mm;

Foro per cilindro a profilo europeo

Quadro maniglia (opzionale): 8 mm;
Interasse tra il quadro maniglia ed il foro cilindro: 85 mm.

Testata:

- in acciaio inox;
- 25x371 mm – spessore 3 mm;
- sensore di affacciamento e dispositivo di centraggio integrati.

Contropiastra:

- in acciaio inox;
- 25x367 mm, spessore 3 mm;
- 2 fori di fissaggio ovali per una regolazione verticale di 4 mm e un foro fisso al centro per il fissaggio definitivo;
- regolabile in base alla luce porta.

Dimensioni cassa:

- spessore 22 mm
- lunghezza 280 mm
- profondità 38/43/48 mm

Tensione di alimentazione in corrente continua: 8÷30 Vdc.

Corrente massima assorbita durante il funzionamento: 1A.

Caratteristiche minime dell'alimentatore in corrente continua: 8÷30 Vdc15W.

Comando di apertura:

- ingresso optoisolato 8÷24 Vdc / 12 Vac.

Tensioni e correnti massime applicabili al relè di segnalazione:

- 24 Vdc 1A;
- 120 Vac 0.5A.

Segnalazione di stato programmabile:

- porta in sicurezza;
- stato porta;
- stato scrocco;
- comando per apriporta motorizzato.

Interfaccia bus Lockbus:

- dati ed alimentazione sulla stessa linea con soli 3 fili;
- distanza massima fino a 100 mt;
- autenticazione sicura dei dispositivi;
- trasmissione criptata dei dati per la massima sicurezza.



Thesis 2.0 Standard Latchbolt

Tempi programmabili:

- tempo di cortesia (di apertura serratura): 1÷180 sec. (15 sec. default).

Caratteristiche ambientali:

temperatura di funzionamento: -20°C÷+60°C;

temperatura di immagazzinamento: -25°C÷+70°C;

grado IP di protezione: IP44;

Normativa di riferimento: EN 14846:2008;

classificazione: 3 C 8 0 0 G 3 0 1

3 C 8 0 0 G 3 1 1 (in combinazione con l'indicatore di stato.)

Opzioni e versioni:

Con e senza quadro maniglia

Funzionamento in caso di assenza di alimentazione:

- N.C. Normalmente Chiuso (Fail Secure mode)

- N.A. Normalmente Aperto (Fail Safe mode)

Modalità software di funzionamento:

- per porta singola;

- per doppia porta con Interblocco manuale (*);

- per doppia porta con Interblocco automatico (*);

(*) collegamento diretto fra le serrature e comunicazione criptata.

Lockbus

BUS LOCALE DI CONNESSIONE

Tutti i dispositivi della linea THESIS sono compatibili con il bus di connessione ISEO Lockbus.

Lockbus è un bus multipunto molto potente che condivide dati ed alimentazione su una singola connessione a 3 fili, per la massima flessibilità e semplicità nell'installazione con conseguente ottimizzazione dei relativi costi.

Caratteristiche del bus LOCKBUS:

Dati ed alimentazione sulla stessa connessione a 3 fili fino a 100 mt totali;

Alimentazione autoregolante da 8 Vdc a 30 Vdc;

Autenticazione sicura dei dispositivi (fra lettori ed attuatori) e trasmissione crittografata dei dati, a garanzia di un'alta sicurezza contro le manipolazioni.



Code

Min. ord.
Confezione
multipla
Confezione
singola



Thesis 2.0 Standard Latchbolt

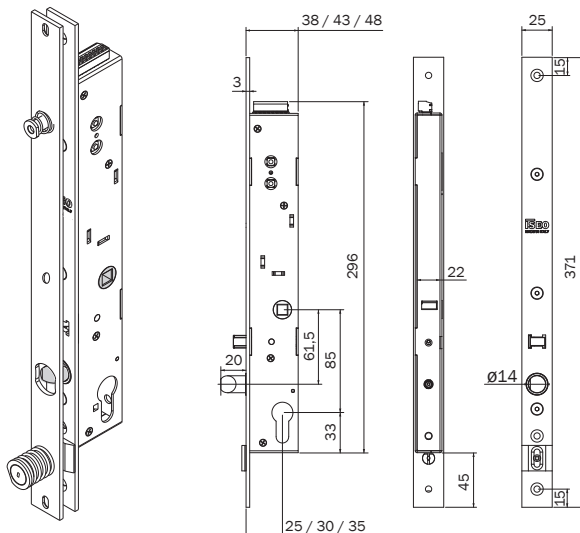

ELETTROPISTONE N.C. CON QUADRO MANIGLIA.

Scrocco reversibile in acciaio temprato Ø14 mm,

autobloccante ad espulsione automatica, estensione 20 mm.

Frontale in acciaio inox con riscontro per sfera di allineamento.

Contropiastra in acciaio inox con sfera di allineamento e sensore di affacciamento regolabili.

Quadro maniglia 8 mm.

Foro cilindro profilo europeo.

Funzione Normalmente Chiuso (Fail Secure).

Confezione: 1 elettropistone, 1 contropiastra, manuale istruzioni, viti di fissaggio, connettore con protezione in gomma, quadro maniglia.

Interasse quadro/cilindro 85 mm

Software porta singola. Entrata mm 25.	07510802521	1	-	1
Software porta singola. Entrata mm 30.	07510803021	1	-	1
Software porta singola. Entrata mm 35.	07510803521	1	-	1
Software interblocco manuale. Entrata mm 25.	0751M802521	1	-	1
Software interblocco manuale. Entrata mm 30.	0751M803021	1	-	1
Software interblocco manuale. Entrata mm 35.	0751M803521	1	-	1
Software interblocco automatico. Entrata mm 25.	0751A802521	1	-	1
Software interblocco automatico. Entrata mm 30.	0751A803021	1	-	1
Software interblocco automatico. Entrata mm 35.	0751A803521	1	-	1



Code

Min. ord.
Confezione
multipla
Confezione
singola

Thesis 2.0 Standard Latchbolt

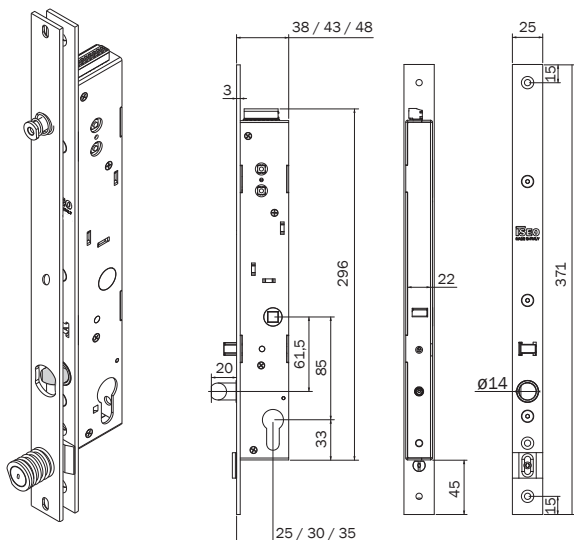

ELETTROPISTONE N.C. SENZA QUADRO MANIGLIA.

Scrocco reversibile in acciaio temprato Ø14 mm, autobloccante ad espulsione automatica, estensione 20 mm. Frontale in acciaio inox con riscontro per sfera di allineamento. Contropiastra in acciaio inox con sfera di allineamento e sensore di affacciamento regolabili. Senza quadro maniglia. Foro cilindro profilo europeo. Funzione Normalmente Chiuso (Fail Secure). Confezione: 1 elettropistone, 1 contropiastra, manuale istruzioni, viti di fissaggio, connettore con protezione in gomma.

Software porta singola. Entrata mm 25.	07510002521	1	-	1
Software porta singola. Entrata mm 30.	07510003021	1	-	1
Software porta singola. Entrata mm 35.	07510003521	1	-	1
Software interblocco manuale. Entrata mm 25.	0751M002521	1	-	1
Software interblocco manuale. Entrata mm 30.	0751M003021	1	-	1
Software interblocco manuale. Entrata mm 35.	0751M003521	1	-	1
Software interblocco automatico. Entrata mm 25.	0751A002521	1	-	1
Software interblocco automatico. Entrata mm 30.	0751A003021	1	-	1
Software interblocco automatico. Entrata mm 35.	0751A003521	1	-	1



Thesis 2.0 Professional

Thesis 2.0 Professional è la versione maggiorata (Heavy Duty) del modello Thesis 2.0 Standard. Essa abbina quindi alle funzionalità della versione standard una solidità ed una resistenza all'effrazione che la rende la soluzione perfetta per installazioni professionali nelle quali è richiesta la massima sicurezza passiva ed una elevata frequenza di utilizzo, come ingressi di negozi, banche ed uffici pubblici. Thesis 2.0 Professional è in grado di trasformare una semplice porta in un ingresso intelligente, e grazie alle sue prestazioni, può renderlo più sicuro e funzionale, ripristinando il suo stato di sicurezza automaticamente, con un tempo di richiusura regolabile a seconda delle diverse necessità. Un catenaccio in acciaio con un'estensione di 22 mm garantisce un elevato standard anti-effrazione ed è possibile comandarne l'apertura attraverso transponder, tessere contactless e/o codici PIN. La gamma di lettori di credenziali Stylos e controllers dialoga con Thesis 2.0 Professional in modo diretto tramite l'interfaccia Lockbus, ovvero senza ulteriori dispositivi elettronici intermedi, realizzando soluzioni di controllo elettronico degli accessi flessibili ed efficienti.

Punti salienti

La tecnologia e la selezione dei materiali utilizzati nel progetto THESIS 2.0 Professional garantiscono una durabilità del prodotto superiore al milione di cicli, di gran lunga maggiore agli standard richiesti dalla normativa.

Un catenaccio in acciaio temprato di diametro 18 mm con un'estensione di 22 mm e la testata in acciaio inox da 4 mm assicurano la massima resistenza all'effrazione (livello 7 ** secondo la norma EN12209).

Funzionamento garantito anche in presenza di un carico laterale residuo sul catenaccio fino a 15N che la porta al vertice del mercato per la capacità di azionamento anche in situazioni di degrado nel tempo dell'allineamento della porta.

Elettronica di gestione innovativa, dotata di riserva di potenza di spunto (booster) che garantisce una efficiente trazione del catenaccio anche in condizioni di precario utilizzo; anche con alimentazione a soli 8 Volts.

Alimentazione da 8 a 30 Vdc 1A. Funzionamento garantito anche in impianti complessi e situazioni critiche. Condizioni di installazione flessibili e ridotti consumi.

Thesis 2.0 Professional assicura un perfetto funzionamento anche se installata orizzontalmente. Soluzione ideale per porte scorrevoli automatiche.

La connessione bus Lockbus permette il collegamento diretto con i lettori di credenziali della linea Stylos per una soluzione di controllo accessi semplice ma efficace.

Disponibile sia in versione Normalmente Chiusa (Fail Secure) e Normalmente Aperta (Fail Safe).

Possibilità di funzionamento in modalità interblocco (manuale o automatico) per ingressi a doppia porta, senza utilizzo di alcun dispositivo esterno di controllo.



È certificata

THESIS 2.0 Professional è stata progettata e costruita in conformità alle normative europee EN 14846:08, con le seguenti classificazioni:



(*) 0 = in combinazione con l'indicatore di stato.
1 = in combinazione senza l'indicatore di stato.



Thesis 2.0 Professional



Caratteristiche tecniche

Entrata: 30/35/40 mm

Catenaccio:

- in acciaio temprato;
- diametro Ø18 mm;
- singola mandata;
- estensione 22 mm.

Foro per cilindro a profilo europeo

Quadro maniglia (opzionale): 8 mm;

Interasse tra il quadro maniglia ed il foro cilindro: 85 mm.

Testata:

- in acciaio inox;
- 30x371 mm - spessore 4 mm;
- sensore di affacciamento e dispositivo di centraggio integrati.

Contropiastra:

- in acciaio inox;
- 30x371 mm – spessore 4 mm;
- regolabile in base alla luce porta.

Dimensioni cassa:

- spessore 27 mm
- lunghezza 280 mm
- profondità 44/49/54 mm

Tensione di alimentazione in corrente continua: 8÷30 Vdc.

Corrente massima assorbita durante il funzionamento: 1A.

Caratteristiche minime dell'alimentatore in corrente continua: 8÷30 VDC 15W.

Comando di apertura:

- ingresso optoisolato 8÷24 Vdc / 12 Vac;

Tensioni e correnti massime applicabili al relè di segnalazione:

- 24 Vdc 1A;
- 120 Vac 0.5A;

Segnalazione di stato programmabile:

- porta in sicurezza;
- stato porta;
- stato pistone;
- comando per apriporta motorizzato.

Interfaccia bus Lockbus:

- dati ed alimentazione sulla stessa linea con soli 3 fili;
- distanza massima fino a 100 mt;
- autenticazione sicura dei dispositivi;
- trasmissione criptata dei dati per la massima sicurezza;

Tempi programmabili:

- tempo di cortesia (di apertura serratura): 1÷180 sec. (15 sec. default);
- tempo di richiusura all'accostamento dell'anta: 1÷60 sec. (1 sec. default);



Thesis 2.0 Professional

Caratteristiche ambientali:

temperatura di funzionamento: -20°C÷+60°C;
temperatura di immagazzinamento: -25°C÷+70°C;
grado IP di protezione: IP44;

Normativa di riferimento: EN 14846:2008;

classificazione: 3 H 8 0 0 E 7 0 1

3 H 8 0 0 E 7 1 1 (in combinazione con l'indicatore di stato.)

Opzioni e versioni:

Con e senza quadro maniglia

Funzionamento in caso di assenza di alimentazione:

- N.C. Normalmente Chiuso (Fail Secure mode)
- N.A. Normalmente Aperto (Fail Safe mode)

Modalità software di funzionamento:

- per porta singola;
- per doppia porta con Interblocco manuale (*);
- per doppia porta con Interblocco automatico (*);

(*) collegamento diretto fra le serrature e comunicazione criptata.

Lockbus

BUS LOCALE DI CONNESSIONE

Tutti i dispositivi della linea THESIS sono compatibili con il bus di connessione ISEO Lockbus.

Lockbus è un bus multipunto molto potente che condivide dati ed alimentazione su una singola connessione a 3 fili, per la massima flessibilità e semplicità nell'installazione con conseguente ottimizzazione dei relativi costi.

Caratteristiche del bus LOCKBUS:

Dati ed alimentazione sulla stessa connessione a 3 fili fino a 100 mt totali;

Alimentazione autoregolante da 8 Vdc a 30 Vdc;

Autenticazione sicura dei dispositivi (fra lettori ed attuatori) e trasmissione crittografata dei dati, a garanzia di un'alta sicurezza contro le manipolazioni.



Code

Min. ord.
Confezione
multipla
Confezione
singola



Thesis 2.0 Professional

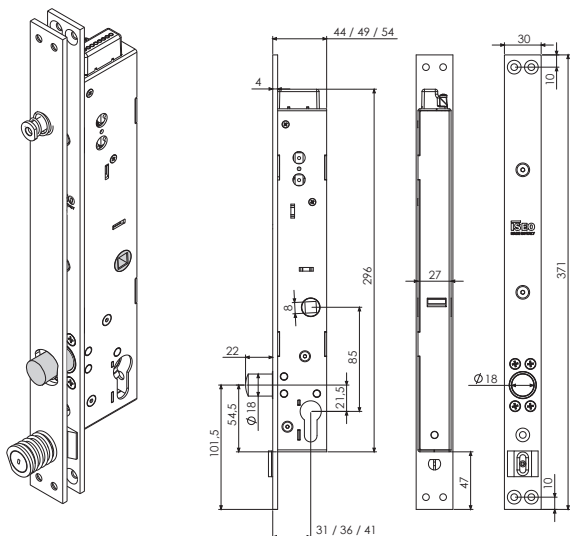

ELETTROPISTONE N.C. CON QUADRO MANIGLIA.

Catenaccio in acciaio temprato Ø18 mm, mandata singola, estensione 22 mm.

Frontale in acciaio inox con riscontro per sfera di allineamento.

Contropiastra in acciaio inox con sfera di allineamento e sensore di affacciamento regolabili.

Quadro maniglia 8 mm.

Foro cilindro profilo europeo.

Funzione Normalmente Chiuso (Fail Secure).

Confezione: 1 elettropistone, 1 contropiastra, manuale istruzioni, viti di fissaggio, connettore con protezione in gomma, quadro maniglia.

Interasse quadro/cilindro 85 mm

Software porta singola. Entrata mm 30.	07600823021	1	-	1
Software porta singola. Entrata mm 35.	07600823521	1	-	1
Software porta singola. Entrata mm 40.	07600824021	1	-	1
Software interblocco manuale. Entrata mm 30.	0760M823021	1	-	1
Software interblocco manuale. Entrata mm 35.	0760M823521	1	-	1
Software interblocco manuale. Entrata mm 40.	0760M824021	1	-	1
Software interblocco automatico. Entrata mm 30.	0760A823021	1	-	1
Software interblocco automatico. Entrata mm 35.	0760A823521	1	-	1
Software interblocco automatico. Entrata mm 40.	0760A824021	1	-	1



Code

Min. ord.
Confezione
multipla
Confezione
singola

Thesis 2.0 Professional

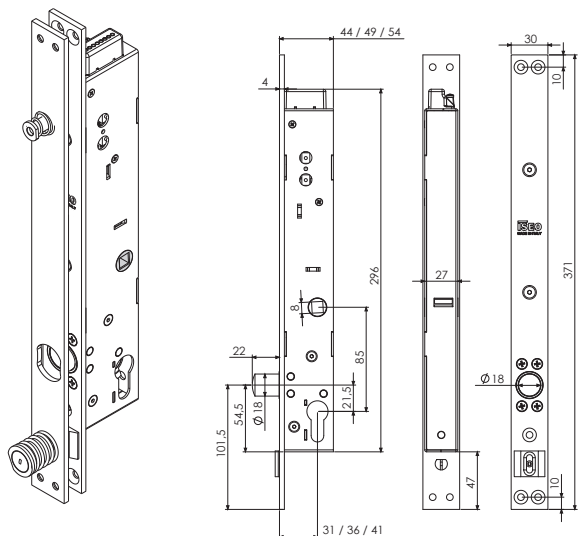

ELETTROPISTONE N.A. CON QUADRO MANIGLIA.

Catenaccio in acciaio temprato Ø18 mm, mandata singola, estensione 22 mm.

Frontale in acciaio inox con riscontro per sfera di allineamento.

Contropiastra in acciaio inox con sfera di allineamento e sensore di affacciamento regolabili.

Quadro maniglia 8 mm.

Foro cilindro profilo europeo.

Funzione Normalmente Aperto (Fail Safe).

Confezione: 1 elettropistone, 1 contropiastra, manuale istruzioni, viti di fissaggio, connettore con protezione in gomma, quadro maniglia.

Interasse quadro/cilindro 85 mm

Software porta singola. Entrata mm 30.	07600823022	1	-	1
Software porta singola. Entrata mm 35.	07600823522	1	-	1
Software porta singola. Entrata mm 40.	07600824022	1	-	1
Software interblocco manuale. Entrata mm 30.	0760M823022	1	-	1
Software interblocco manuale. Entrata mm 35.	0760M823522	1	-	1
Software interblocco manuale. Entrata mm 40.	0760M824022	1	-	1
Software interblocco automatico. Entrata mm 30.	0760A823022	1	-	1
Software interblocco automatico. Entrata mm 35.	0760A823522	1	-	1
Software interblocco automatico. Entrata mm 40.	0760A824022	1	-	1



Code

Min. ord.
Confezione
multipla
Confezione
singola



Thesis 2.0 Professional

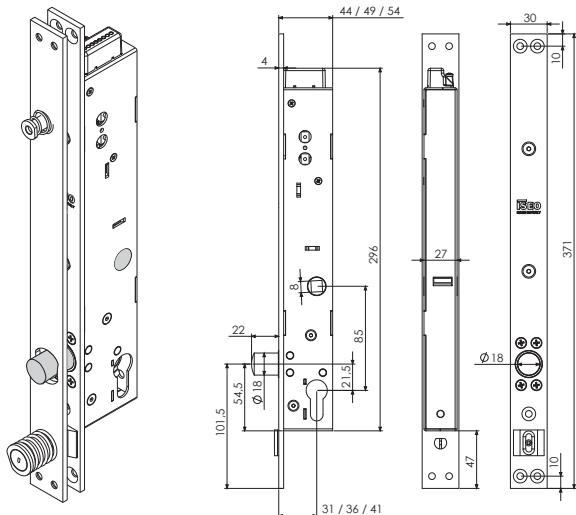

ELETTROPISTONE N.C. SENZA QUADRO MANIGLIA.

Catenaccio in acciaio temprato Ø18 mm, mandata singola, estensione 22 mm.

Frontale in acciaio inox con riscontro per sfera di allineamento.

Contropiastra in acciaio inox con sfera di allineamento e sensore di affacciamento regolabili.

Senza quadro maniglia.

Foro cilindro europeo.

Funzione Normalmente Chiuso (Fail Secure).

Confezione: 1 elettropistone, 1 contropiastra, manuale istruzioni, viti di fissaggio, connettore con protezione in gomma.

Software porta singola. Entrata mm 30.	07600023021	1	-	1
Software porta singola. Entrata mm 35.	07600023521	1	-	1
Software porta singola. Entrata mm 40.	07600024021	1	-	1
Software interblocco manuale. Entrata mm 30.	0760M023021	1	-	1
Software interblocco manuale. Entrata mm 35.	0760M023521	1	-	1
Software interblocco manuale. Entrata mm 40.	0760M024021	1	-	1
Software interblocco automatico. Entrata mm 30.	0760A023021	1	-	1
Software interblocco automatico. Entrata mm 35.	0760A023521	1	-	1
Software interblocco automatico. Entrata mm 40.	0760A024021	1	-	1



Code

Min. ord.
Confezione
multipla
Confezione
singola

Thesis 2.0 Professional

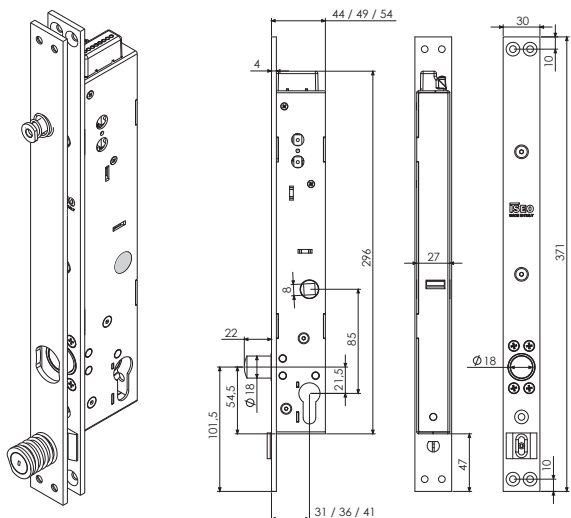

ELETTROPISTONE N.A. SENZA QUADRO MANIGLIA.

Catenaccio in acciaio temprato Ø18 mm, mandata singola, estensione 22 mm.

Frontale in acciaio inox con riscontro per sfera di allineamento.

Contropiastra in acciaio inox con sfera di allineamento e sensore di affacciamento regolabili.

Senza quadro maniglia.

Foro cilindro europeo.

Funzione Normalmente Aperto (Fail Safe).

Confezione: 1 elettropistone, 1 contropiastra, manuale istruzioni, viti di fissaggio, connettore con protezione in gomma.

Software porta singola. Entrata mm 30.	07600023022	1	-	1
Software porta singola. Entrata mm 35.	07600023522	1	-	1
Software porta singola. Entrata mm 40.	07600024022	1	-	1
Software interblocco manuale. Entrata mm 30.	0760M023022	1	-	1
Software interblocco manuale. Entrata mm 35.	0760M023522	1	-	1
Software interblocco manuale. Entrata mm 40.	0760M024022	1	-	1
Software interblocco automatico. Entrata mm 30.	0760A023022	1	-	1
Software interblocco automatico. Entrata mm 35.	0760A023522	1	-	1
Software interblocco automatico. Entrata mm 40.	0760A024022	1	-	1



Thesis 2.0 Professional Mini

Thesis 2.0 Professional Mini ha le stesse caratteristiche della versione Professional ma in una cassa di dimensioni minori e senza azionamento tramite maniglia e cilindro.

È quindi la soluzione ideale per installazioni dove è richiesto il solo azionamento elettrico della serratura, eventualmente in abbinamento ad altri sistema di chiusura classici.

Un catenaccio in acciaio con un'estensione di 22 mm garantisce un elevato standard anti-effrazione ed è possibile comandarne l'apertura attraverso transponder, tessere contactless e/o codici PIN.

La gamma di lettori di credenziali Stylos e controllers dialoga con Thesis 2.0 Professional Mini in modo diretto tramite l'interfaccia Lockbus, ovvero senza ulteriori dispositivi elettronici intermedi, realizzando soluzioni di controllo elettronico degli accessi flessibili ed efficienti.

Punti salienti

La tecnologia e la selezione dei materiali utilizzati nel progetto THESIS 2.0 Professional Mini garantiscono una durabilità del prodotto superiore al milione di cicli, di gran lunga maggiore agli standard richiesti dalla normativa.

Un catenaccio in acciaio temprato di diametro 18 mm con un'estensione di 22 mm e la testata in acciaio inox da 4 mm assicurano la massima resistenza all'effrazione (livello 7** secondo la norma EN12209).

Funzionamento garantito anche in presenza di un carico laterale residuo sul catenaccio fino a 15N che la porta al vertice del mercato per la capacità di azionamento anche in situazioni di degrado nel tempo dell'allineamento della porta.

Elettronica di gestione innovativa, dotata di riserva di potenza di spunto (booster) che garantisce una efficiente trazione del catenaccio anche in condizioni di precario utilizzo; anche con alimentazione a soli 8 Volts.

Alimentazione da 8 a 30 Vdc 1A. Funzionamento garantito anche in impianti complessi e situazioni critiche. Condizioni di installazione flessibili e ridotti consumi.

Thesis 2.0 Professional Mini assicura un perfetto funzionamento anche se installata orizzontalmente. Soluzione ideale per porte scorrevoli automatiche.

La connessione bus Lockbus permette il collegamento diretto con i lettori di credenziali della linea Stylos per una soluzione di controllo accessi semplice ma efficace.

Disponibile sia in versione Normalmente Chiusa (Fail Secure) e Normalmente Aperta (Fail Safe).

Possibilità di funzionamento in modalità interblocco (manuale o automatico) per ingressi a doppia porta, senza utilizzo di alcun dispositivo esterno di controllo.



È certificata

THESIS 2.0 Professional Mini è stata progettata e costruita in conformità delle normative europee EN 14846:08, con le seguenti classificazioni:



(*) 0 = in combinazione con l'indicatore di stato.

1 = in combinazione senza l'indicatore di stato.



Thesis 2.0 Professional Mini

Caratteristiche tecniche

Catenaccio:

- in acciaio temprato;
- diametro Ø18 mm;
- singola mandata;
- estensione 22 mm.

Testata:

- in acciaio inox;
- 30x280 mm mm - spessore 4 mm;
- sensore di affacciamento e dispositivo di centraggio integrati.

Contropiastra:

- in acciaio inox;
- 30x280 mm – spessore 4 mm;
- regolabile in base alla luce porta.

Dimensioni cassa:

- spessore 27 mm
- lunghezza 203 mm
- profondità 44 mm

Tensione di alimentazione in corrente continua: 8÷30 Vdc.

Corrente massima assorbita durante il funzionamento: 1A.

Caratteristiche minime dell'alimentatore in corrente continua: 8÷30 Vdc 15W.

Comando di apertura:

- ingresso optoisolato 8÷24 Vdc / 12 Vac;

Tensioni e correnti massime applicabili al relè di segnalazione:

- 24 Vdc 1A;
- 120 Vac 0.5A;

Segnalazione di stato programmabile:

- porta in sicurezza;
- stato porta;
- stato pistone;
- comando per apriporta motorizzato.

Interfaccia bus Lockbus:

- dati ed alimentazione sulla stessa linea con soli 3 fili;
- distanza massima fino a 100 mt;
- autenticazione sicura dei dispositivi;
- trasmissione criptata dei dati per la massima sicurezza;

Tempi programmabili:

- tempo di cortesia (di apertura serratura): 1÷180 sec. (15 sec. default);
- tempo di richiusura all'accostamento dell'anta: 1÷60 sec. (1 sec. default);





Thesis 2.0 Professional Mini

Caratteristiche ambientali:

temperatura di funzionamento: -20°C÷+60°C;
temperatura di immagazzinamento: -25°C÷+70°C;
grado IP di protezione: IP44;

Normativa di riferimento: EN 14846:2008;

classificazione: 3 H 8 0 0 E 7 0 1

3 H 8 0 0 E 7 1 1 (in combinazione con l'indicatore di stato.)

Opzioni e versioni:

Con e senza quadro maniglia

Funzionamento in caso di assenza di alimentazione:

- N.C. Normalmente Chiuso (Fail Secure mode)
- N.A. Normalmente Aperto (Fail Safe mode)

Modalità software di funzionamento:

- per porta singola;
- per doppia porta con Interblocco manuale (*);
- per doppia porta con Interblocco automatico (*);

(*) collegamento diretto fra le serrature e comunicazione criptata.

Lockbus

BUS LOCALE DI CONNESSIONE

Tutti i dispositivi della linea THESIS sono compatibili con il bus di connessione ISEO Lockbus.

Lockbus è un bus multipunto molto potente che condivide dati ed alimentazione su una singola connessione a 3 fili, per la massima flessibilità e semplicità nell'installazione con conseguente ottimizzazione dei relativi costi.

Caratteristiche del bus LOCKBUS:

Dati ed alimentazione sulla stessa connessione a 3 fili fino a 100 mt totali;

Alimentazione autoregolante da 8 Vdc a 30 Vdc;

Autenticazione sicura dei dispositivi (fra lettori ed attuatori) e trasmissione crittografata dei dati, a garanzia di un'alta sicurezza contro le manipolazioni.



Code

Min. ord.
Confezione
multipla
Confezione
singola

Thesis 2.0 Professional Mini

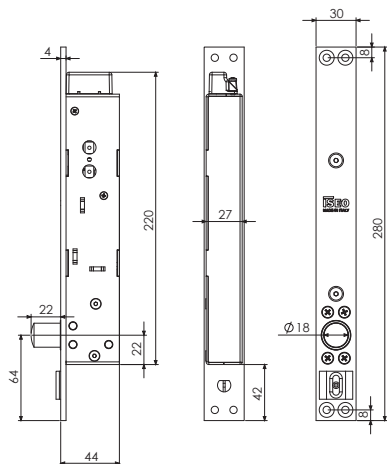
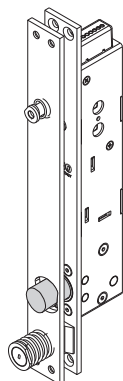

ELETTROPISTONE N.C.

Catenaccio in acciaio temprato Ø18 mm,
mandata singola, estensione 22 mm.

Frontale in acciaio inox con riscontro per sfera di allineamento.

Contropiastra in acciaio inox con sfera di allineamento e sensore
di affacciamento regolabili.

Funzione Normalmente Chiuso (Fail Secure).

Confezione: 1 elettropistone, 1 contropiastra, manuale istruzioni,
viti di fissaggio, connettore con protezione in gomma.

Software porta singola.	07800020021	1	-	1
Software interblocco manuale.	0780M020021	1	-	1
Software interblocco automatico.	0780A020021	1	-	1



Code

Min. ord.
Confezione
multipla
Confezione
singola

Thesis 2.0 Professional Mini

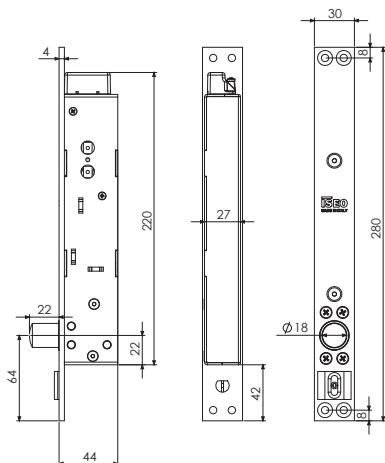
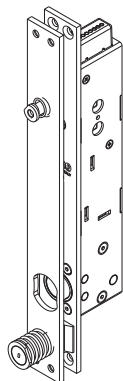

ELETTROPISTONE N.A.

Catenaccio in acciaio temprato Ø18 mm,
mandata singola, estensione 22 mm.

Frontale in acciaio inox con riscontro per sfera di allineamento.

Contropiastra in acciaio Inox con sfera di allineamento e sensore
di affacciamento regolabili.

Funzione Normalmente Aperto (Fail Safe).

Confezione: 1 elettropistone, 1 contropiastra, manuale istruzioni,
viti di fissaggio, connettore con protezione in gomma.

Software porta singola.	07800020022	1	-	1
Software interblocco manuale.	0780M020022	1	-	1
Software interblocco automatico.	0780A020022	1	-	1



Code

Min. ord.
Confezione
multipla
Confezione
singola

Thesis 2.0 Accessori



CONTROPIASTRA PER THESIS 2.0 STANDARD E STANDARD LATCHBOLT

In acciaio inox 25 x 367 mm, spessore 3 mm.
2 fori di fissaggio ovali per una regolazione verticale di 4 mm e un
foro fisso al centro per il fissaggio definitivo.
Magnete per sensore affacciamento regolabile.
Dispositivo di centraggio regolabile.
Confezione: 1 contropiastra.

000098075000

1 - 1



CONTROPIASTRA PER THESIS 2.0 PROFESSIONAL

In acciaio inox 30x371 mm, spessore 4 mm.
Magnete per sensore affacciamento regolabile.
Dispositivo di centraggio regolabile.
Confezione: 1 contropiastra.

000098076000

1 - 1



CONTROPIASTRA PER THESIS 2.0 PROFESSIONAL MINI

In acciaio inox 30x280 mm, spessore 4 mm.
Magnete per sensore affacciamento regolabile.
Dispositivo di centraggio regolabile.
Confezione: 1 contropiastra.

000098078000

1 - 1



PONTICELLO (JUMPER) ELETTRICO.

Per configurazioni speciali multi lettore/multi attuatore.
Confezione: 5 ponticelli.

5E0000205

5 - 5

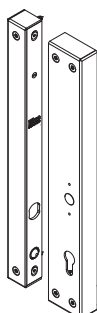

KIT CARTER DA APPLICARE PER THESIS 2.0 STANDARD E STANDARD LATCHBOLT

Design simmetrico. Acciaio verniciato nero. Predisposto per serrature con entrata 35 mm.
Predisposto con fori per l'applicazione di una maniglia con interasse di fissaggio
43 mm e con rosetta ovale max 34 mm.
Confezione: 1 kit carter.
Contropiastra 000098075000 e serratura da ordinare a parte

Mano destra

OCA7500803501

1 - 1

Mano sinistra

OCA7500803502

1 - 1



Code
Confezione
multipla
Confezione
singola
Min. ord.

Thesis 2.0 Accessori



INDICATORE DI STATO DA INFILARE PER THESIS 2.0
Con frontale per montaggio ad infilare.
Luce verde/rossa + buzzer + pulsante multifunzione.
Alimentazione 12Vdc, 70 mA.
Alluminio anodizzato colore "argento" (250 x 50 mm),
spessore 4 mm.

FSAPL2T00000000 1 - 1



INDICATORE DI STATO DA APPLICARE PER THESIS 2.0
Scatola di contenimento d'alluminio per montaggio ad applicare.
Luce verde/rossa + buzzer + pulsante multifunzione.
Alimentazione 12 Vdc, 70 mA.
Anodizzato colore "argento" (35 x 25 x 215 mm).

FSAPL2TA00000000 1 - 1

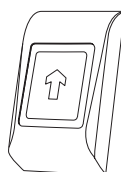

PULSANTE CAPACITIVO A SFIORAMENTO
Retroilluminazione (rossa/verde per segnalazione accesso negato/autorizzato).
Segnalazione sonora ad ogni tocco. Un relè uscita 2A.
Alimentazione 12/24Vac/Vdc. Utilizzabile come pulsante di apertura.
Uscita programmabile impulsiva temporizzata o bistabile.
Grado di protezione IP66.
Dimensioni 92x51x25 mm

50800IP54MTTS 1 - 1

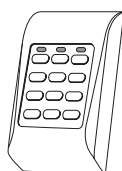

TASTIERA METALLICA STAND ALONE
99 codici utenti. Grado di protezione IP65.
Alimentazione 12/24Vac/Vdc. 1 uscita relè 2A e 1 transistor 250 mA.
Assorbimento: 20 mA a riposo e 100 mA in funzione.
Montaggio da interno e da esterno. Tamper di protezione per anti manomissione.
Tasti metallici retroilluminati. Buzzer sonoro.
3 led colorati di funzionamento. Dimensioni 92x51x25 mm.

58700MTPADS00 1 - 1

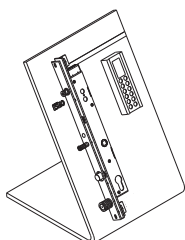

ESPOSITORE DA BANCO.
Thesis 2.0 e Lettore Stylos PAD

FXK750 1 - 1

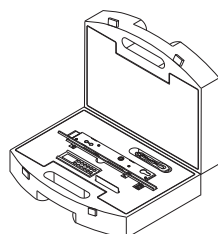

DEMO KIT.
Thesis 2.0 Standard e Stylos PAD

FXKVAL750 1 - 1



Code
Confezione
multipla
Confezione
singola
Min. ord.

Thesis 2.0 Accessori

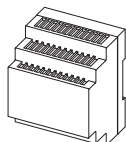

ALIMENTATORE 12VDC - 45W
Ingresso 120-230Vac. Uscita 12Vdc 3,5A.
Montaggio su barra DIN35.
Confezione: 1 alimentatore, istruzioni di montaggio.

5E3503 1 - 1

ALIMENTATORE 24VDC - 30W
Ingresso 120-230Vac. Uscita 24Vdc 1.2A.
Montaggio su barra DIN35.
Confezione: 1 alimentatore, istruzioni di montaggio.

5E3501 1 - 1

ALIMENTATORE 24Vdc - 70W
Ingresso 120-230Vac. Uscita 24Vdc 3A.
Montaggio su barra DIN35.
Confezione: 1 alimentatore, istruzioni di montaggio.

5E3502 1 - 1

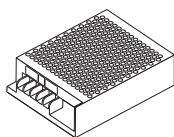

ALIMENTATORE switching 12Vdc - 42W
Ingresso 120-230Vac. Uscita 12 Vdc 3,5A.
Montaggio su barra DIN35.
Compatibile con THESIS.
Confezione: 1 alimentatore, istruzioni di montaggio.

587000004012 1 - 1



PASSACAVO esterno flessibile L=300

94403010E 1 - 1

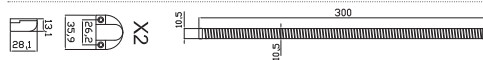

PASSACAVO esterno flessibile L=450

FXAGFA45D900000 5 - 5

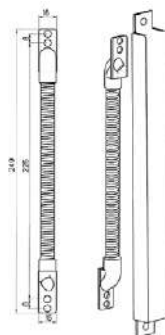

PASSACAVO flessibile da incasso L=300.
Per aperture fino a 90°.
Compatibile con Thesis, Top Exit DGT, x1R.

00000881000000 1 - 1



Code
Confezione
multipla
Confezione
singola
Min. ord.

Thesis 2.0 Accessori

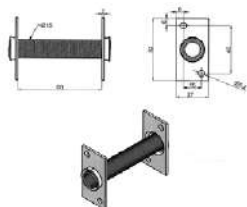

PASSACAVO flessibile da incasso.
L=68. Per aperture fino a 180°.

0000060130000 1 - 1

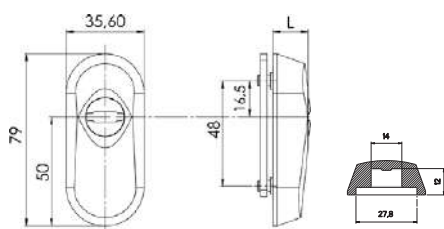

IRON. Ghiera di protezione per cilindro a profilo europeo, in acciaio temprato.

Per sporgenza cilindro da 4 a 11,2 mm.

Nichelata satinata - L = 16 mm

98050204 1 - 1

Verniciata nera - L = 16 mm

98050205 1 - 1

Ottonata lucidata - L = 16 mm

98050206 1 - 1

Per sporgenza cilindro da 4 a 7,4 mm.

Nichelata satinata - L = 12 mm

98050104 1 - 1

Verniciata nera - L = 12 mm

98050105 1 - 1

Ottonata lucidata - L = 12 mm

98050106 1 - 1



**Serrature per
serramenti
metallici**



Certificazioni





Code

Min. ord.
Confezione
multipla
Confezione
singola



Electa elettrica multipunto

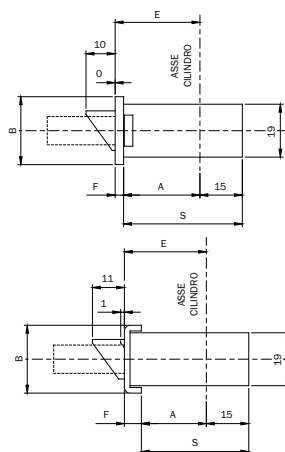
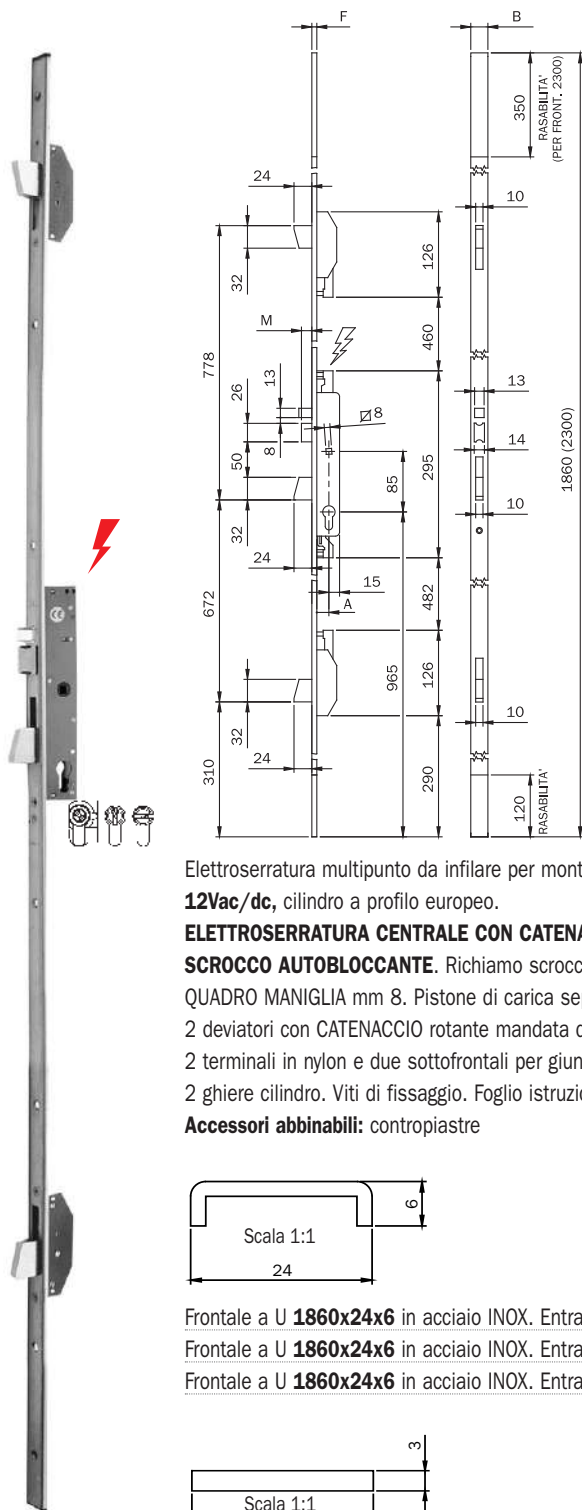

Codice							
Art.		E	A	S	B	F	
7858	11	25	2	22	37	24	3
		30		27	42		
		35		32	47		

Codice							
Art.		E	A	S	B	F	
7858	01	25	2	18	33	24	6
		30		23	38		
		35		28	43		

Elettroserratura multipunto da infilare per montanti a TRE CHIUSURE LATERALI, **12Vac/dc**, cilindro a profilo europeo.

ELETTROSERRATURA CENTRALE CON CATENACCIO ROTANTE mandata da mm 24.

SCROCCO AUTOBLOCCANTE. Richiamo scrocco con impulso elettrico, chiave o QUADRO MANIGLIA mm 8. Pistone di carica separato. Rasabile in alto e basso 2 deviatori con CATENACCIO rotante mandata da mm 24.

2 terminali in nylon e due sottofrontali per giunto aperto per la versione a U.

2 ghiera cilindro. Viti di fissaggio. Foglio istruzioni

Accessori abbinabili: contropiastre

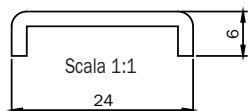

Frontale a U **1860x24x6** in acciaio INOX. Entrata mm 25

785801252 1 - 1

Frontale a U **1860x24x6** in acciaio INOX. Entrata mm 30

785801302 1 - 1

Frontale a U **1860x24x6** in acciaio INOX. Entrata mm 35

785801352 1 - 1

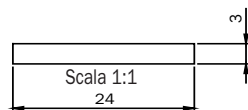

Frontale piatto **1860x24x3** in acciaio INOX. Entrata mm 25

785811252 1 - 1

Frontale piatto **1860x24x3** in acciaio INOX. Entrata mm 30

785811302 1 - 1

Frontale piatto **1860x24x3** in acciaio INOX. Entrata mm 35

785811352 1 - 1



Code

Min. ord.
Confezione
multipla
Confezione
singola



Electa elettrica multipunto

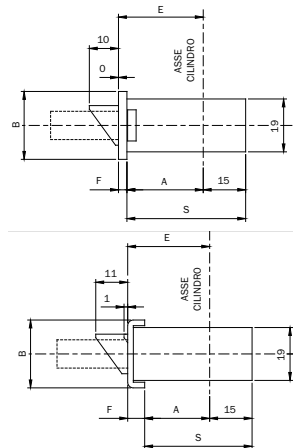
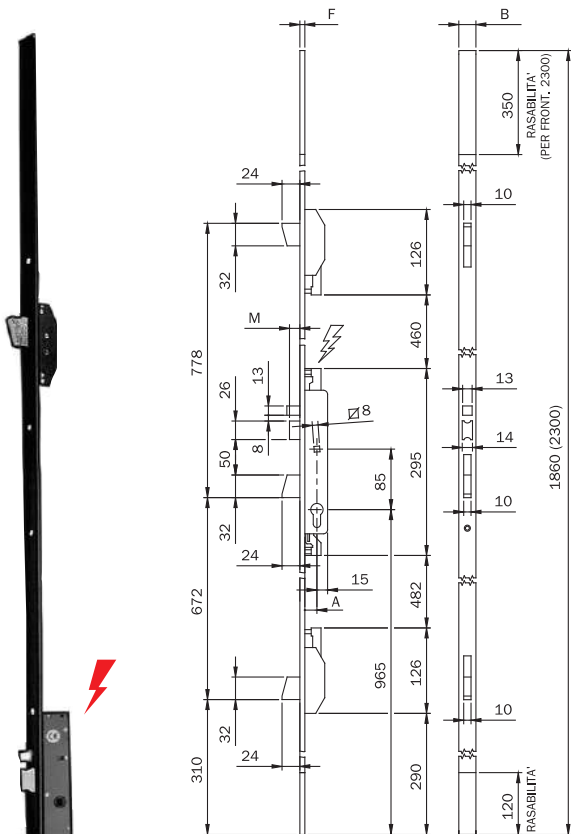

Codice							
Art.	E	A	S	B	F		
7858	11	25	2	22	37	24	3
		30		27	42		
		35		32	47		

Codice							
Art.	E	A	S	B	F		
7858	01	25	2	18	33	24	6
		30		23	38		
		35		28	43		

Elettroserratura multipunto da infilare per montanti a TRE CHIUSURE LATERALI, **12Vac/dc**, cilindro a profilo europeo.

ELETTROSERRATURA CENTRALE CON CATENACCIO ROTANTE mandata da mm 24.

SCROCCO AUTOBLOCCANTE. Richiamo scrocco con impulso elettrico, chiave o QUADRO MANIGLIA mm 8. Pistone di carica separato. Rasabile in alto e basso 2 deviatori con CATENACCIO rotante mandata da mm 24.

2 terminali in nylon e due sottofrontali per giunto aperto per la versione a U.

2 ghiera cilindro. Viti di fissaggio. Foglio istruzioni

Accessori abbinabili: contropiastre

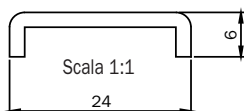

Frontale a U **2300x24x6** in acciaio verniciato nero. Entrata mm 25 **785800250**

Frontale a U **2300x24x6** in acciaio verniciato nero. Entrata mm 30 **785800300**

Frontale a U **2300x24x6** in acciaio verniciato nero. Entrata mm 35 **785800350**

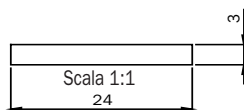

Frontale piatto **2300x24x3** in acciaio verniciato nero. Entrata mm 25 **785810250**

Frontale piatto **2300x24x3** in acciaio verniciato nero. Entrata mm 30 **785810300**

Frontale piatto **2300x24x3** in acciaio verniciato nero. Entrata mm 35 **785810350**



Code

Min. ord.
Confezione
multipla
Confezione
singola



Electa multipunto

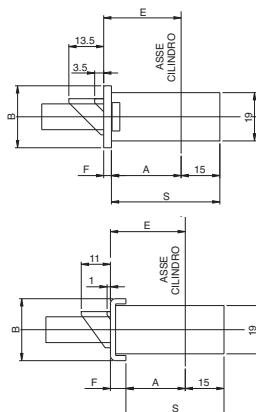
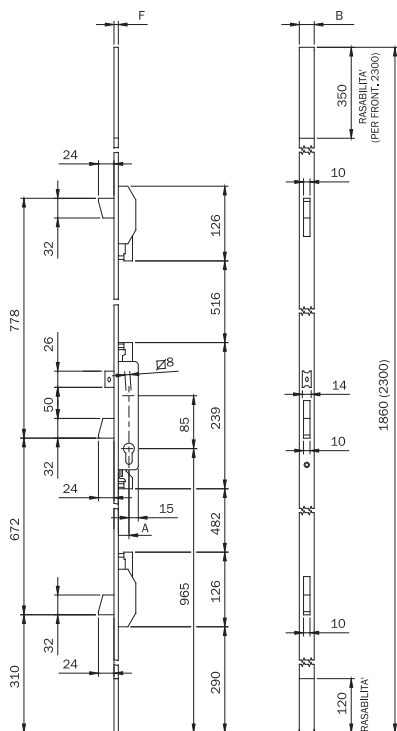

Codice							
Art.		E		A	S	B	F
78**	11	25	2	22	37	24	3
		30		27	42		
		35		32	47		

Codice							
Art.		E		A	S	B	F
78**	01	25	2	18	33	24	6
		30		23	38		
		35		28	43		

Serratura multipunto da infilare per montanti a TRE CHIUSURE LATERALI, cilindro a profilo europeo.

Serratura centrale con CATENACCIO rotante mandata da mm 24.

Richiamo scrocco e/o rullo con chiave o QUADRO MANIGLIA mm 8.

2 deviatori con CATENACCIO rotante mandata da mm 24. Rasabile in alto e basso.

2 terminali in nylon. 2 sottofrontali in nylon per giunto aperto.

2 ghieri cilindro. Viti di fissaggio. Foglio istruzioni.

Accessori abbinabili: contropiastre

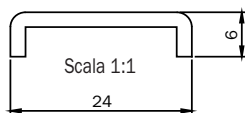

SCROCCO REVERSIBILE E REGOLABILE

Frontale a U **1860x24x6** in acciaio INOX. Entrata mm 25

785101252

1

-

1

Frontale a U **1860x24x6** in acciaio INOX. Entrata mm 30

785101302

1

-

1

Frontale a U **1860x24x6** in acciaio INOX. Entrata mm 35

785101352

1

-

1

RULLO REGOLABILE

Frontale a U **1860x24x6** in acciaio INOX. Entrata mm 25

785201252

1

-

1

Frontale a U **1860x24x6** in acciaio INOX. Entrata mm 30

785201302

1

-

1

Frontale a U **1860x24x6** in acciaio INOX. Entrata mm 35

785201352

1

-

1



Code

Min. ord.
Confezione
multipla
Confezione
singola



Electa multipunto

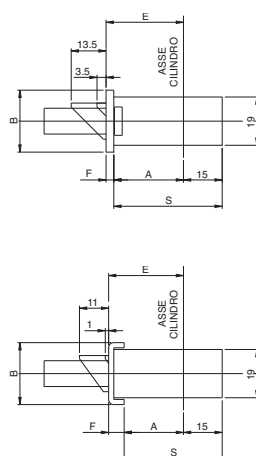
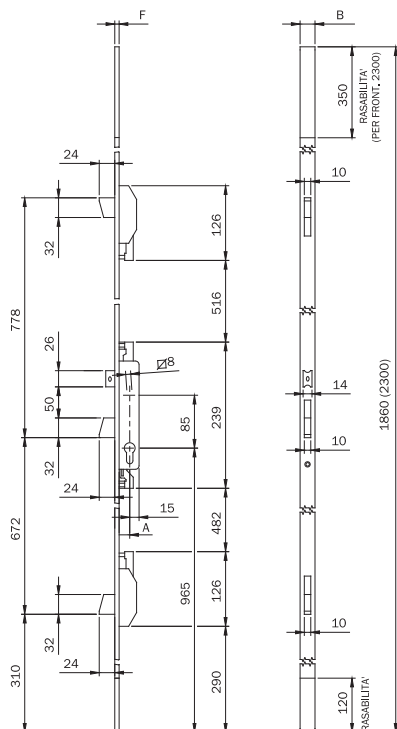

Codice							
Art.		E		A	S	B	F
78**	11	25	2	22	37	24	3
		30		27	42		
		35		32	47		

Codice							
Art.		E		A	S	B	F
78**	01	25	2	18	33	24	6
		30		23	38		
		35		28	43		

Serratura multipunto da infilare per montanti a TRE CHIUSURE LATERALI, cilindro a profilo europeo.

Serratura centrale con CATENACCIO rotante mandata da mm 24.

Richiamo scrocco con chiave o QUADRO MANIGLIA mm 8.

2 deviatori con CATENACCIO rotante mandata da mm 24. Rasabile in alto e basso.

2 terminali in nylon. 2 sottofrontali in nylon per giunto aperto.

2 ghiere cilindro. Viti di fissaggio. Foglio istruzioni

Accessori abbinabili: contropiastre

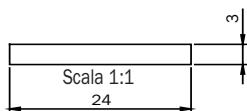

SCROCCO REVERSIBILE E REGOLABILE

Frontale piatto **1860x24x3** in acciaio INOX. Entrata mm 25

785111252

1 - 1

Frontale piatto **1860x24x3** in acciaio INOX. Entrata mm 30

785111302

1 - 1

Frontale piatto **1860x24x3** in acciaio INOX. Entrata mm 35

785111352

1 - 1

RULLO REGOLABILE

Frontale piatto **1860x24x3** in acciaio INOX. Entrata mm 25

785211252

1 - 1

Frontale piatto **1860x24x3** in acciaio INOX. Entrata mm 30

785211302

1 - 1

Frontale piatto **1860x24x3** in acciaio INOX. Entrata mm 35

785211352

1 - 1



Code

Min. ord.
Confezione
multipla
Confezione
singola



Electa multipunto

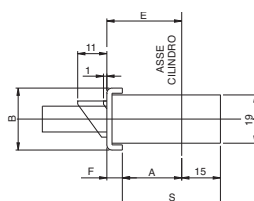
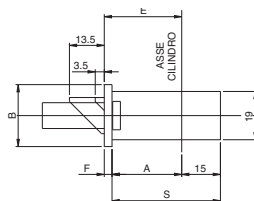
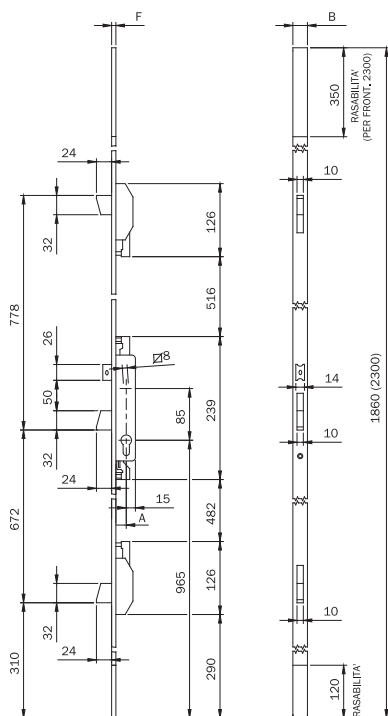

Codice							
Art.	E	A	S	B	F		
78**	11	25	2	22	37	24	3
		30		27	42		
		35		32	47		

Codice							
Art.	E	A	S	B	F		
78**	01	25	2	18	33	24	6
		30		23	38		
		35		28	43		

Serratura multipunto da infilare per montanti a TRE CHIUSURE LATERALI, cilindro a profilo europeo.
Serratura centrale con CATENACCIO rotante mandata da mm 24.
Richiamo scrocco con chiave o QUADRO MANIGLIA mm 8.
2 deviatori con CATENACCIO rotante mandata da mm 24. Rasabile alto e basso.
2 terminali in nylon. 2 sottofrontali in nylon per giunto aperto.
2 ghiera cilindro. Viti di fissaggio. Foglio istruzioni.

Accessori abbinabili: contropiastre

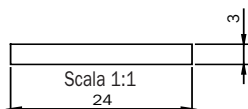

SCROCCO REVERSIBILE E REGOLABILE

Frontale piatto 2300x24x3 in acciaio verniciato nero. Entrata mm 25	785110250	1	-	1
Frontale piatto 2300x24x3 in acciaio verniciato nero. Entrata mm 30	785110300	1	-	1
Frontale piatto 2300x24x3 in acciaio verniciato nero. Entrata mm 35	785110350	1	-	1

RULLO REGOLABILE

Frontale piatto 2300x24x3 in acciaio verniciato nero. Entrata mm 25	785210250	1	-	1
Frontale piatto 2300x24x3 in acciaio verniciato nero. Entrata mm 30	785210300	1	-	1
Frontale piatto 2300x24x3 in acciaio verniciato nero. Entrata mm 35	785210350	1	-	1

SOLO CATENACCIO

Frontale piatto 2300x24x3 in acciaio verniciato nero. Entrata mm 25	785310250	1	-	1
Frontale piatto 2300x24x3 in acciaio verniciato nero. Entrata mm 30	785310300	1	-	1
Frontale piatto 2300x24x3 in acciaio verniciato nero. Entrata mm 35	785310350	1	-	1



Code

Min. ord.
Confezione
multipla
Confezione
singola

Electa elettrica frontale inox mm 22

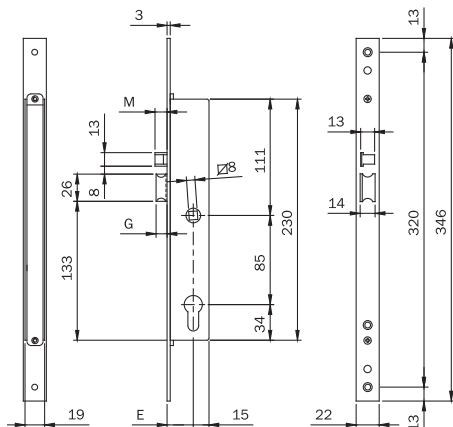

Codice					
Art.		E		G	M
7817	02	25	2	10	12
		30			
		35			
7817	02	25	25	15	17
		30			
		35			

Elettroserratura da infilare per montanti, CHIUSURA LATERALE, **12Vac/dc**, cilindro a profilo europeo.

Frontale mm **346x22x3** in acciaio INOX. **SOLO SCROCCO AUTOBLOCCANTE.**

Richiamo scrocco con impulso elettrico, chiave o QUADRO MANIGLIA mm 8. Pistone di carica separato.

2 ghiera. Coppia spessori sottofrontale.

Viti di fissaggio. Foglio istruzioni.

Accessori abbinabili: contropiastre

Entrata mm 25	781702252	1	10	10
Entrata mm 30	781702302	1	10	10
Entrata mm 35	781702352	1	10	10



Elettroserratura da infilare per montanti, CHIUSURA LATERALE **12Vac/Vdc**, cilindro a profilo europeo.

Frontale mm **346x22x3** in acciaio INOX. **SOLO SCROCCO PROLUNGATO + mm 5 autobloccante.**

Richiamo scrocco con impulso elettrico, chiave o QUADRO MANIGLIA mm 8.

Pistone di carica prolungato + mm 5 separato.

2 ghiera. Coppia spessori sottofrontale. Viti di fissaggio. Foglio istruzioni.

Accessori abbinabili: contropiastre

Entrata mm 25	7817022525	1	10	10
Entrata mm 30	7817023025	1	10	10
Entrata mm 35	7817023525	1	10	10



Code

Min. ord.
Confezione
multipla
Confezione
singola

Electa elettrica frontale inox mm 22

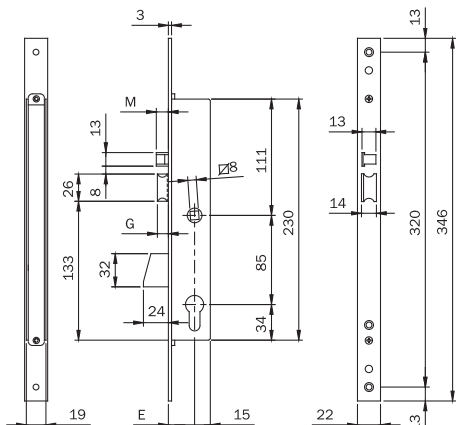

Codice					
Art.	E	G	M		
7818	02	25	2	10	12
		30			
		35			
7818	02	25	25	15	17
		30			
		35			

Elettroserratura da infilare per montanti, CHIUSURA LATERALE, **12Vac/dc**, cilindro a profilo europeo.
Frontale mm **346x22x3** in acciaio INOX. CATENACCIO rotante mandata da mm 24.

SCROCCO AUTOBLOCCANTE. Richiamo scrocco con impulso elettrico, chiave o QUADRO MANIGLIA mm 8. Pistone di carica separato. 2 ghiera.
Coppia spessori sottofrontale. Viti di fissaggio. Foglio istruzioni.

Accessori abbinabili: contropiastre



Entrata mm 25	781802252	1	10	10
Entrata mm 30	781802302	1	10	10
Entrata mm 35	781802352	1	10	10

Elettroserratura da infilare per montanti, CHIUSURA LATERALE, **12VAC/VDC**, cilindro a profilo europeo.
Frontale mm **346x22x3** in acciaio INOX. CATENACCIO rotante mandata da mm 24.

Scrocco autobloccante. **PROLUNGATO + mm 5.**

Richiamo scrocco con impulso elettrico, chiave o QUADRO MANIGLIA mm 8.
Pistone di carica prolungato + mm 5 separato.

2 ghiera. Coppia spessori sottofrontale. Viti di fissaggio. Foglio istruzioni.

Accessori abbinabili: contropiastre

Entrata mm 25	7818022525	1	10	10
Entrata mm 30	7818023025	1	10	10
Entrata mm 35	7818023525	1	10	10



Code

Min. ord.
Confezione
multipla
Confezione
singola

Electa elettrica frontale inox mm 22

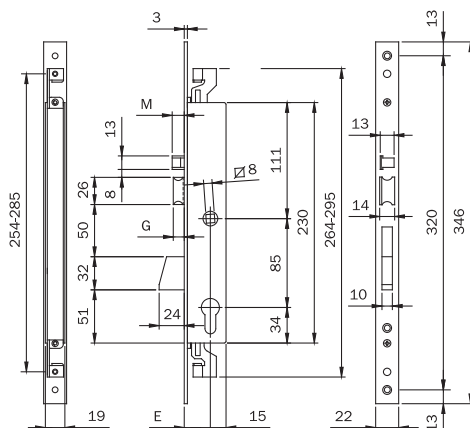

Codice					
Art.	E	G	M		
7838	02	25	2	10	12
		30			
		35			
7838	02	25	25	15	17
		30			
		35			

Elettroserratura da infilare per montanti, CHIUSURA TRIPLICE, **12Vac/dc**, cilindro a profilo europeo.

Aggancio aste a vite. Frontale mm **346x22x3** in acciaio INOX.

CATENACCIO rotante mandata da mm 24. **SCROCCO AUTOBLOCCANTE**.

Richiamo scrocco con impulso elettrico, chiave o QUADRO MANIGLIA mm 8.

Pistone di carica separato.

2 ghiera. Coppia spessori sottofrontale. Viti di fissaggio. Foglio istruzioni.



Accessori abbinabili: contropiastre.

Coppia piastrine per collegamento serratura a aste esterne - cod 990853

Deviatori per chiusura triplice laterale aste esterne - cod. 780322252

Deviatori per chiusura triplice laterale aste interne - cod. 780302252

Coppia aste interne deviate e accessori - cod. 990850

Coppia aste interne diritte e accessori - cod. 990851

Entrata mm 25	783802252	1	10	10
Entrata mm 30	783802302	1	10	10
Entrata mm 35	783802352	1	10	10

Elettroserratura da infilare per montanti, CHIUSURA TRIPLICE, **12Vac/Vdc**, cilindro a profilo europeo.

Aggancio aste a vite. Frontale mm **346x22x3** in acciaio INOX.

CATENACCIO rotante mandata da mm 24. Scrocco autobloccante.

SCROCCO PROLUNGATO + mm 5 AUTOBLOCCANTE.

Richiamo scrocco con impulso elettrico, chiave o QUADRO MANIGLIA mm 8.

Pistone di carica prolungato + mm 5 separato.

2 ghiera. Coppia spessori sottofrontale. Viti di fissaggio. Foglio istruzioni.

Accessori abbinabili: contropiastre.

Coppia piastrine per collegamento serratura a aste esterne. - cod 990853

Deviatori per chiusura triplice laterale aste esterne - cod. 780322252

Deviatori per chiusura triplice laterale aste interne - cod. 780302252

Coppia aste interne deviate e accessori - cod. 990850

Coppia aste interne diritte e accessori - cod. 990851

Entrata mm 25	7838022525	1	10	10
Entrata mm 30	7838023025	1	10	10



Code

Min. ord.
Confezione
multipla
Confezione
singola



Electa frontale inox mm 22

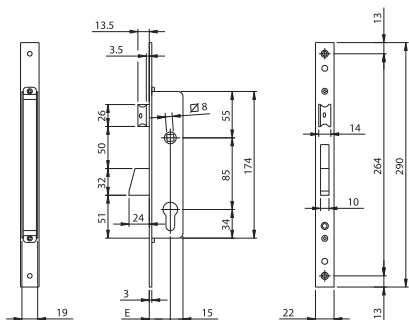

Serratura da infilare per montanti, CHIUSURA LATERALE, cilindro a profilo europeo.
Frontale mm **290x22x3** in acciaio INOX. CATENACCIO rotante mandata da mm 24.
SCROCCO REVERSIBILE E REGOLABILE da 10 a 15 mm separato.
Richiamo scrocco con chiave o QUADRO MANIGLIA mm 8.
2 ghieri. Coppia spessori sottofrontale. Viti di fissaggio. Foglio istruzioni.

Accessori abbinabili: contropiastre.

Entrata mm 25	781102252	1	10	10
Entrata mm 30	781102302	1	10	10
Entrata mm 35	781102352	1	10	10

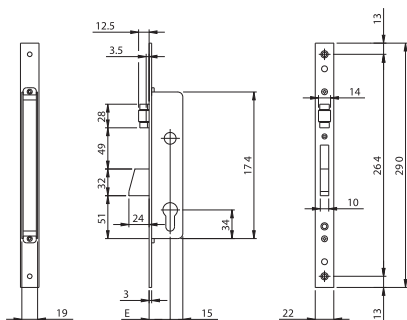

Serratura da infilare per montanti, CHIUSURA LATERALE, cilindro a profilo europeo.
Frontale mm **290x22x3** in acciaio INOX. CATENACCIO rotante mandata da mm 24.
RULLO REGOLABILE. 2 ghieri. Coppia spessori sottofrontale.
Viti di fissaggio. Foglio istruzioni.

Accessori abbinabili: contropiastre.

Entrata mm 25	781202252	1	10	10
Entrata mm 30	781202302	1	10	10
Entrata mm 35	781202352	1	10	10



Code

Min. ord.
Confezione
multipla
Confezione
singola



Electa frontale inox mm 22

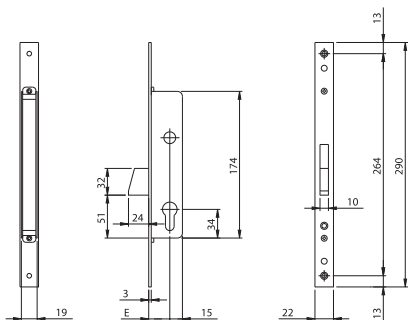

Serratura da infilare per montanti, CHIUSURA LATERALE, cilindro a profilo europeo.

Frontale mm **290x22x3** in acciaio INOX.

CATENACCIO rotante mandata da mm 24.

2 ghiera. Coppia spessori sottofrontale. Viti di fissaggio. Foglio istruzioni.

Accessori abbinabili: contropiastre.

Entrata mm 25	781302252	1	10	10
Entrata mm 30	781302302	1	10	10
Entrata mm 35	781302352	1	10	10

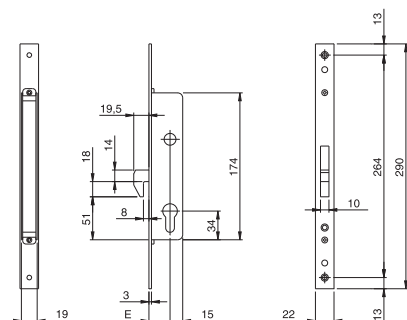

Serratura da infilare per montanti, CHIUSURA LATERALE, cilindro a profilo europeo.

Frontale mm **290x22x3** in acciaio INOX.

CATENACCIO a **GANCIO LUCE 8**, mandata da mm 18.

2 ghiera. Coppia spessori sottofrontale. Viti di fissaggio. Foglio istruzioni.

Accessori abbinabili: contropiastre.

Entrata mm 25	781402252	1	10	10
Entrata mm 30	781402302	1	10	10
Entrata mm 35	781402352	1	10	10



Code

Min. ord.
Confezione
multipla
Confezione
singola



Electa frontale inox mm 22

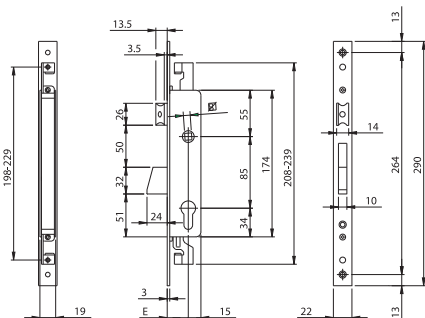

Serratura da infilare per montanti, CHIUSURA TRIPLICE, cilindro a profilo europeo. Aggancio aste a vite.

Frontale mm **290x22x3** in acciaio INOX. CATENACCIO rotante mandata da mm 24.

SCROCCO REVERSIBILE E REGOLABILE da 10 a 15 mm separato.

Richiamo scrocco con chiave o QUADRO MANIGLIA mm 8.

2 ghiera. Coppia spessori sottofrontale. Viti di fissaggio. Foglio istruzioni.

Accessori abbinabili: contropiastre.

Coppia piastrine per collegamento serratura a aste esterne - cod. 990853

Deviatori per chiusura triplice laterale aste esterne - cod. 780322252

Deviatori per chiusura triplice laterale aste interne - cod. 780302252

Coppia aste interne deviate e accessori - cod. 990850

Coppia aste interne diritte e accessori - cod. 990851



Entrata mm 25	783102252	1	10	10
Entrata mm 30	783102302	1	10	10
Entrata mm 35	783102352	1	10	10

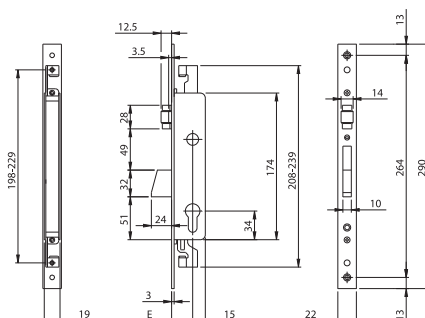

Serratura da infilare per montanti, CHIUSURA TRIPLICE, cilindro a profilo europeo.

Aggancio aste a vite. Frontale mm **290x22x3** in acciaio INOX.

CATENACCIO rotante mandata da mm 24. **RULLO REGOLABILE.**

2 ghiera. Coppia spessori sottofrontale. Viti di fissaggio. Foglio istruzioni.

Accessori abbinabili: contropiastre.

Coppia piastrine per collegamento serratura a aste esterne - cod. 990853

Deviatori per chiusura triplice laterale aste esterne - cod. 780322252

Deviatori per chiusura triplice laterale aste interne - cod. 780302252

Coppia aste interne deviate e accessori - cod. 990850

Coppia aste interne diritte e accessori - cod. 990851



Entrata mm 25	783202252	1	10	10
Entrata mm 30	783202302	1	10	10
Entrata mm 35	783202352	1	10	10



Code

Min. ord.
Confezione
multipla
Confezione
singola



Electa frontale inox mm 22

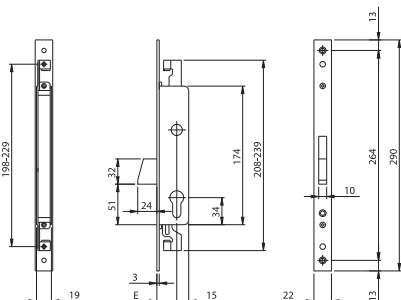

Serratura da infilare per montanti, CHIUSURA TRIPLICE, cilindro a profilo europeo.

Aggancio aste a vite. Frontale mm **290x22x3** in acciaio INOX.

CATENACCIO rotante mandata da mm 24.

2 ghiera. Coppia spessori sottofrontale. Viti di fissaggio. Foglio istruzioni.

Accessori abbinabili: contropiastre.

Coppia piastrine per collegamento serratura a aste esterne - cod 990853

Deviatori per chiusura triplice laterale aste esterne - cod. 780322252

Deviatori per chiusura triplice laterale aste interne - cod. 780302252

Coppia aste interne deviate e accessori - cod. 990850

Coppia aste interne diritte e accessori - cod. 990851

Entrata mm 25	783302252	1	10	10
Entrata mm 30	783302302	1	10	10
Entrata mm 35	783302352	1	10	10

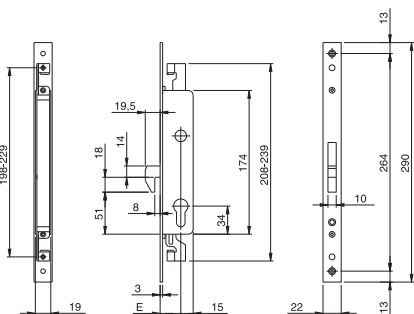

Serratura da infilare per montanti, CHIUSURA TRIPLICE, cilindro a profilo europeo.

Aggancio aste a vite. Frontale mm **290x22x3** in acciaio INOX.

CATENACCIO, **A GANCIO LUCE 8**, mandata da mm 18.

2 ghiera. Coppia spessori sottofrontale. Viti di fissaggio. Foglio istruzioni.

Accessori abbinabili: contropiastre.

Coppia piastrine per collegamento serratura a aste esterne - cod 990853

Deviatori per chiusura triplice laterale aste esterne - cod. 780322252

Deviatori per chiusura triplice laterale aste interne - cod. 780302252

Coppia aste interne deviate e accessori - cod. 990850

Coppia aste interne diritte e accessori - cod. 990851

Entrata mm 25	783402252	1	10	10
Entrata mm 30	783402302	1	10	10
Entrata mm 35	783402352	1	10	10



Code

Min. ord.
Confezione
multipla
Confezione
singola

Electa frontale inox mm 22

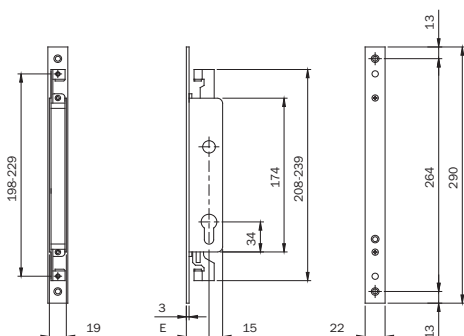

Serratura da infilare per montanti, CHIUSURA DUPLICE **ALTO/BASSO**, cilindro a profilo europeo.

Aggancio aste a vite. Frontale mm **290x22x3** in acciaio INOX.

2 ghieri. Coppia spessori sottofrontale. Viti di fissaggio. Foglio istruzioni.

Accessori abbinabili: contropiastre.

Coppia piastine per collegamento serratura ad aste esterne - cod. 990853

Deviatori per chiusura triplice laterale aste esterne - cod. 780322252

Deviatori per chiusura triplice laterale aste interne - cod. 780302252

Coppia aste interne deviate e accessori - cod. 990850

Coppia aste interne diritte e accessori - cod. 990851

Entrata mm 25	782002252	1	10	10
Entrata mm 30	782002302	1	10	10
Entrata mm 35	782002352	1	10	10

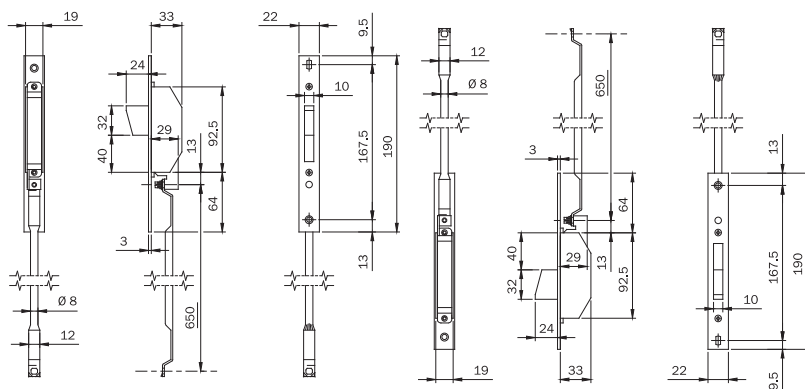
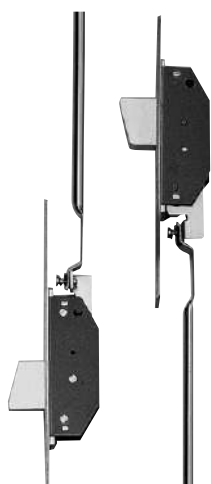

Deviatori per CHIUSURA TRIPLICE, LATERALE. Aste interne da abbinare alle serrature con **AGGANCIO ASTE A VITE**.

Frontale mm **190x22x3** in acciaio INOX.

CATENACCIO rotante mandata da mm 24.

Con aste interne. 2 coppie spessori in nylon.

Boccole guida aste in nylon. Viti di fissaggio.

780302252	1	5	5
------------------	---	---	---



Code

Min. ord.
Confezione
multipla
Confezione
singola

Electa frontale inox mm 22

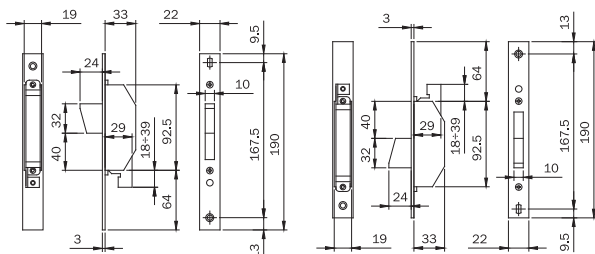

Deviatori per CHIUSURA TRIPLICE, LATERALE. Per montaggio con aste esterne,
da abbinare con serrature con **AGGANCI ASTE A VITE**.

Frontale mm **190x22x3** in acciaio INOX.

CATENACCIO **ROTANTE** mandata da mm 24.

Senza aste interne.

2 coppie spessori in nylon. Viti di fissaggio.

78032252

1 5 5



Code

Min. ord.
Confezione
multipla
Confezione
singola



Electa frontale inox mm 24

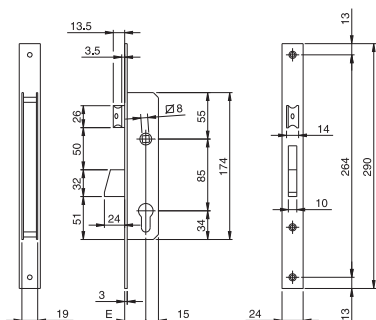

Serratura da infilare per montanti, CHIUSURA LATERALE, cilindro a profilo europeo.
Frontale mm **290x24x3** in acciaio INOX. CATENACCIO rotante mandata da mm 24.
SCROCCO REVERSIBILE E REGOLABILE da 10 a 15 mm separato.
Richiamo scrocco con chiave o QUADRO MANIGLIA mm 8. 2 ghieri.
Sottofrontale in nylon. Viti di fissaggio. Foglio istruzioni.
Accessori abbinabili: contropiastre.



Entrata mm 25	781251B	1	10	10
Entrata mm 30	781301B	1	10	10
Entrata mm 35	781351B	1	10	10

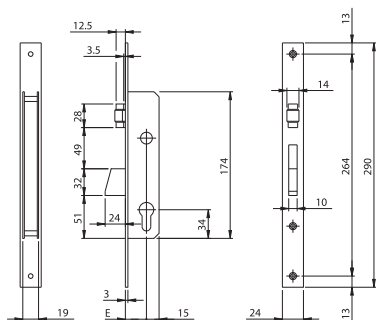

Serratura da infilare per montanti, CHIUSURA LATERALE, cilindro a profilo europeo.
Frontale mm **290x24x3** in acciaio INOX.
CATENACCIO rotante mandata da mm 24. **RULLO REGOLABILE.**
2 ghieri. Sottofrontale in nylon. Viti di fissaggio. Foglio istruzioni.
Accessori abbinabili: contropiastre.



Entrata mm 25	781252B	1	10	10
Entrata mm 30	781302B	1	10	10
Entrata mm 35	781352B	1	10	10



Code

Min. ord.
Confezione
multipla
Confezione
singola

Electa frontale inox mm 24

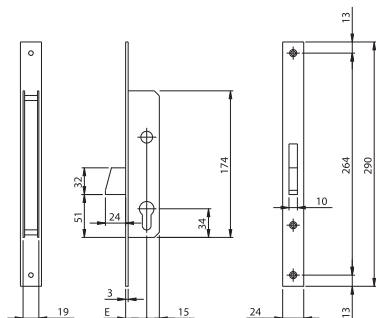

Serratura da infilare per montanti, CHIUSURA LATERALE, cilindro a profilo europeo.

Frontale mm **290x24x3** in acciaio INOX.

CATENACCIO rotante mandata da mm 24.

2 ghiera. Sottofrontale in nylon. Viti di fissaggio. Foglio istruzioni.

Accessori abbinabili: contropiastre.

Entrata mm 25	781253B	1	10	10
Entrata mm 30	781303B	1	10	10
Entrata mm 35	781353B	1	10	10

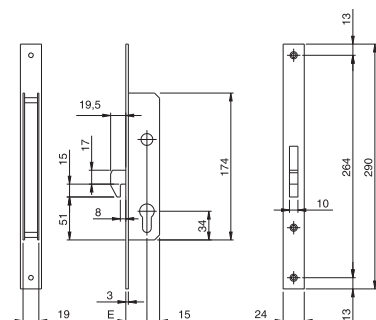

Serratura da infilare per montanti, CHIUSURA LATERALE, cilindro a profilo europeo.

Frontale mm **290x24x3** in acciaio INOX.

CATENACCIO a **GANCIO LUCE 8**, mandata da mm 18.

2 ghiera. Sottofrontale in nylon. Viti di fissaggio. Foglio istruzioni.

Accessori abbinabili: contropiastre.

Entrata mm 25	781254B	1	10	10
Entrata mm 30	781304B	1	10	10
Entrata mm 35	781354B	1	10	10



Code

Min. ord.
Confezione
multipla
Confezione
singola



Electa frontale inox mm 24

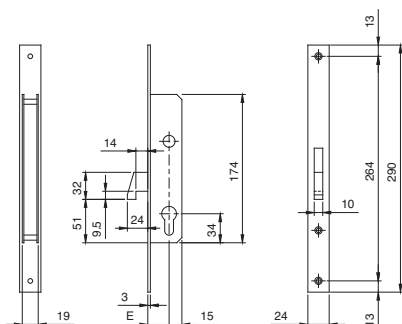

Serratura da infilare per montanti, CHIUSURA LATERALE, cilindro a profilo europeo.

Frontale mm **290x24x3** in acciaio INOX.

CATENACCIO a **GANCIO LUCE 14**, mandata da mm 24.

2 ghiera. Coppia spessori sottofrontale. Viti di fissaggio. Foglio istruzioni.

Accessori abbinabili: contropiastre.



Entrata mm 25	781470250	1	10	10
Entrata mm 30	781470300	1	10	10
Entrata mm 35	781470350	1	10	10

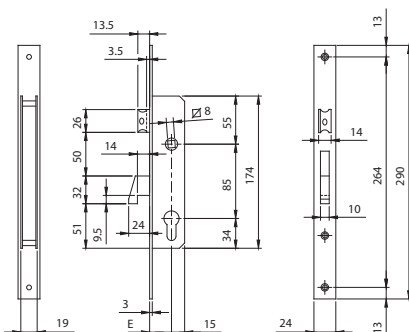

Serratura da infilare per montanti, CHIUSURA LATERALE, cilindro a profilo europeo.

Frontale mm **290x24x3** in acciaio INOX.

CATENACCIO a **GANCIO LUCE 14**, mandata da mm 24.

SCROCCO A "FILO" FRONTALE REVERSIBILE E REGOLABILE da 10 a 15 mm separato.

Richiamo scrocco con chiave o QUADRO MANIGLIA mm 8.

2 ghiera. Coppia spessori sottofrontale. Viti di fissaggio. Foglio istruzioni.

Accessori abbinabili: contropiastre.



Entrata mm 25	781570250	1	10	10
Entrata mm 30	781570300	1	10	10
Entrata mm 35	781570350	1	10	10



Code

Min. ord.
Confezione
multipla
Confezione
singola

Electa frontale inox mm 24

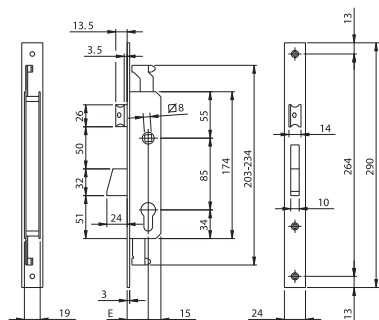

Serratura da infilare per montanti, CHIUSURA TRIPLICE, cilindro a profilo europeo.

Aggancio aste ad innesto. Frontale mm **290x24x3** in acciaio INOX.

CATENACCIO rotante mandata da mm 24.

SCROCCO REVERSIBILE E REGOLABILE da 10 a 15 mm separato.

Richiamo scrocco con chiave o QUADRO MANIGLIA mm 8.

2 ghiera. Sottofrontale in nylon. Viti di fissaggio. Foglio istruzioni.

Accessori abbinabili: contropiastre.



Coppia piastrine per collegamento serratura a aste esterne - cod 990828

Deviatori per chiusura triplice laterale aste interne - cod. 780253BFZ

Coppia aste asolate interne deviate Ø 8 - cod. 990810

Coppia aste asolate interne diritte Ø 8 - cod. 990811

Entrata mm 25	783251B	1	10	10
Entrata mm 30	783301B	1	10	10
Entrata mm 35	783351B	1	10	10

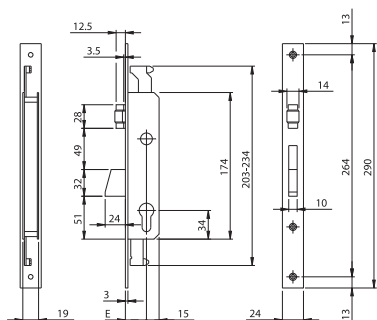

Serratura da infilare per montanti, CHIUSURA TRIPLICE, cilindro a profilo europeo.

Aggancio aste ad innesto. Frontale mm **290x24x3** in acciaio INOX.

CATENACCIO rotante mandata da mm 24. **RULLO REGOLABILE.**

2 ghiera. Sottofrontale in nylon. Viti di fissaggio. Foglio istruzioni.

Accessori abbinabili: contropiastre.



Coppia piastrine per collegamento serratura a aste esterne - cod 990828

Deviatori per chiusura triplice laterale aste interne - cod. 780253BFZ

Coppia aste asolate interne deviate Ø 8 - cod. 990810

Coppia aste asolate interne diritte Ø 8 - cod. 990811

Entrata mm 25	783252B	1	10	10
Entrata mm 30	783302B	1	10	10
Entrata mm 35	783352B	1	10	10



Code

Min. ord.
Confezione
multipla
Confezione
singola



Electa frontale inox mm 24

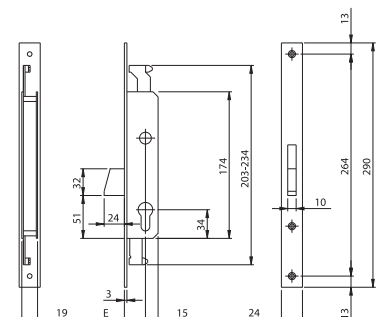

Serratura da infilare per montanti, CHIUSURA TRIPLICE, cilindro a profilo europeo.

Aggancio aste ad innesto. Frontale mm **290x24x3** in acciaio INOX.

CATENACCIO rotante mandata da mm 24.

2 ghiera. Sottofrontale in nylon. Viti di fissaggio. Foglio istruzioni.

Accessori abbinabili: contropiastre.

Coppia piastrine per collegamento serratura a aste esterne - cod 990828

Deviatori per chiusura triplice laterale aste interne - cod. 780253BFZ

Coppia aste asolate interne deviate Ø 8 - cod. 990810

Coppia aste asolate interne diritte Ø 8 - cod. 990811

Entrata mm 25	783253B	1	10	10
Entrata mm 30	783303B	1	10	10
Entrata mm 35	783353B	1	10	10

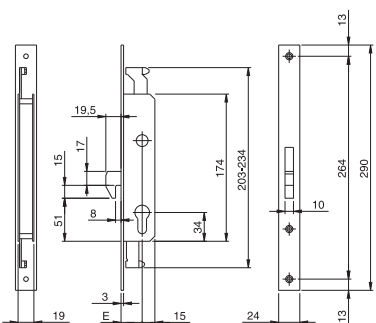

Serratura da infilare per montanti, CHIUSURA TRIPLICE, cilindro a profilo europeo.

Aggancio aste ad innesto. Frontale mm **290x24x3** in acciaio INOX.

CATENACCIO a **GANCIO LUCE 8**, mandata da mm 18.

2 ghiera. Sottofrontale in nylon. Viti di fissaggio. Foglio istruzioni.

Accessori abbinabili: contropiastre.

Coppia piastrine per collegamento serratura a aste esterne - cod 990828

Deviatori per chiusura triplice laterale aste interne - cod. 780253BFZ

Coppia aste asolate interne deviate Ø 8 - cod. 990810

Coppia aste asolate interne diritte Ø 8 - cod. 990811

Entrata mm 25	783254B	1	10	10
Entrata mm 30	783304B	1	10	10
Entrata mm 35	783354B	1	10	10



Code

Min. ord.
Confezione
multipla
Confezione
singola

Electa frontale inox mm 24

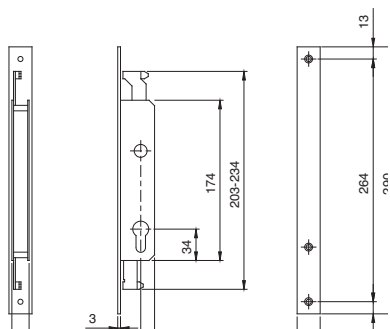

Serratura da infilare per montanti, CHIUSURA DUPLICE **ALTO/BASSO**, cilindro a profilo europeo.

Aggancio aste ad innesto. Frontale mm **290x24x3** in acciaio INOX.

2 ghieri. Sottofrontale in nylon. Viti di fissaggio. Foglio istruzioni.

Accessori abbinabili: contropiastre.

Coppia piastrine per collegamento serratura a aste esterne - cod 990828

Deviatori per chiusura triplice laterale aste interne - cod. 780253BFZ

Coppia aste asolate interne deviate Ø 8 - cod. 990810

Coppia aste asolate interne diritte Ø 8 - cod. 990811

Entrata mm 25	782250B	1	10	10
Entrata mm 30	782300B	1	10	10
Entrata mm 35	782350B	1	10	10

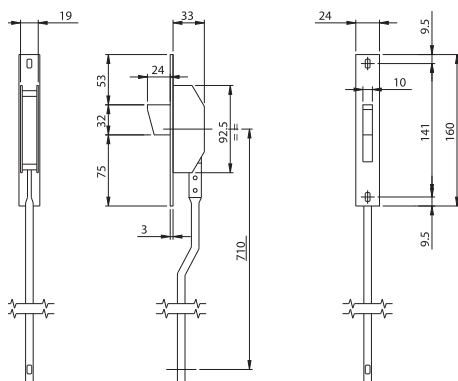

Deviatori per CHIUSURA TRIPLICE, LATERALE. Aste interne collegate da abbinare alle serrature con **AGGANCIO ASTE AD INNESTO**.

Frontale mm **160x24x3** in acciaio INOX.

CATENACCIO ROTANTE mandata da mm 24.

Con aste. Perni guida aste. Viti con rosette. Foglio istruzioni.

780253	1	5	5
---------------	---	---	---



Code

Min. ord.
Confezione
multipla
Confezione
singola

Electa frontale zincato mm 24

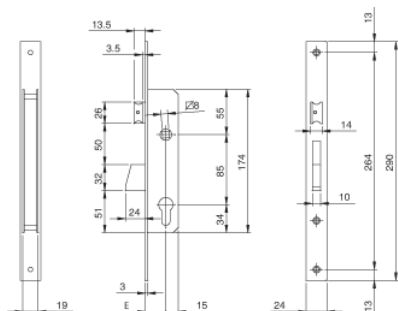

Serratura da infilare per montanti, CHIUSURA LATERALE, cilindro a profilo europeo.
Frontale mm **290x24x3** in acciaio zincato. CATENACCIO rotante mandata da mm 24.
SCROCCO REVERSIBILE E REGOLABILE da 10 a 15 mm separato.
Richiamo scrocco con chiave o QUADRO MANIGLIA mm 8.
2 ghiera. Vite di fissaggio cilindro.
Accessori abbinabili: contropiastre.



Entrata mm 25	781251FZ	1	10	10
Entrata mm 30	781301FZ	1	10	10
Entrata mm 35	781351FZ	1	10	10

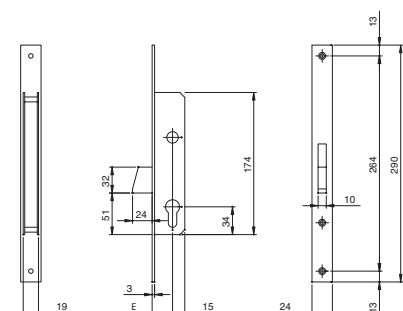

Serratura da infilare per montanti, CHIUSURA LATERALE, cilindro a profilo europeo.
Frontale mm **290x24x3** in ACCIAIO ZINCATO.
CATENACCIO rotante mandata da mm 24.
2 ghiera. Vite di fissaggio cilindro.
Accessori abbinabili: contropiastre.



Entrata mm 25	781253FZ	1	10	10
Entrata mm 30	781303FZ	1	10	10
Entrata mm 35	781353FZ	1	10	10



Code

Min. ord.
Confezione
multipla
Confezione
singola



Electa frontale zincato mm 24

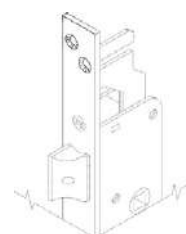
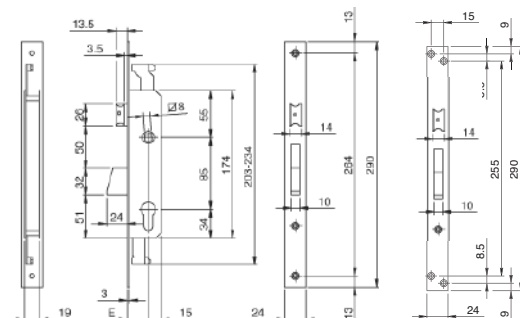

Serratura da infilare per montanti, CHIUSURA TRIPLICE, cilindro a profilo europeo.

Aggancio aste ad innesto. Frontale mm **290x24x3** in ACCIAIO ZINCATO.

CATENACCIO rotante mandata da mm 24. **SCROCCO REVERSIBILE E REGOLABILE** da 10 a 15 mm separato.

Richiamo scrocco con chiave o QUADRO MANIGLIA mm 8. 2 ghiera. Vite di fissaggio cilindro.

Accessori abbinabili: contropiastre.

Coppia piastrine per collegamento serratura a aste esterne - cod. 990828

Deviatori per chiusura triplice laterale aste interne - cod. 780253BFZ

Coppia aste asolate interne deviate Ø 8 - cod. 990810

Coppia aste asolate interne diritte Ø 8 - cod. 990811

Raccordo filettato M8 per barre filettate - cod. 990823

kit perni, puntali e piastrine guida asta per aste Ø 8 - cod. 990837

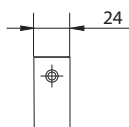

Entrata mm 25	783251FZ	1	10	10
Entrata mm 30	783301FZ	1	10	10
Entrata mm 35	783351FZ	1	10	10

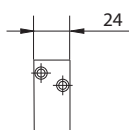

Entrata mm 25	783251I24	1	10	10
Entrata mm 30	783301I24	1	10	10
Entrata mm 35	783351I24	1	10	10



Code

Min. ord.
Confezione
multipla
Confezione
singola

Electa frontale zincato mm 24

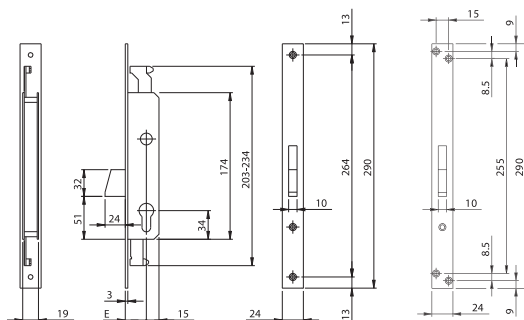

Serratura da infilare per montanti, CHIUSURA TRIPLICE, cilindro a profilo europeo.
Aggancio aste ad innesto. Frontale mm **290x24x3** in ACCIAIO ZINCATO.
CATENACCIO rotante mandata da mm 24. 2 ghiere. Vite di fissaggio cilindro.

Accessori abbinabili: contropiastre.

Coppia piastrine per collegamento serratura a aste esterne - cod 990828

Deviatori per chiusura triplice laterale aste interne - cod. 780253BFZ

Coppia aste asolate interne deviate Ø 8 - cod. 990810

Coppia aste asolate interne diritte Ø 8 - cod. 990811

Raccordo filettato M8 per barre filettate - cod. 990823

kit perni, puntali e piastrine guida asta per aste Ø 8 - cod. 990837

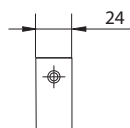

Entrata mm 25

783253IFZ

1 10 10

Entrata mm 30

783303IFZ

1 10 10

Entrata mm 35

783353IFZ

1 10 10

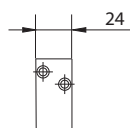

Entrata mm 25

783253IZ4

1 10 10

Entrata mm 30

783303IZ4

1 10 10

Entrata mm 35

783353IZ4

1 10 10

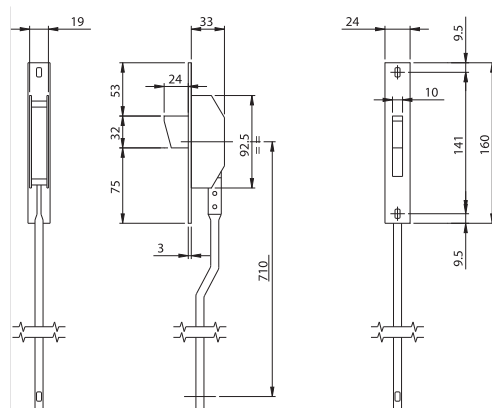
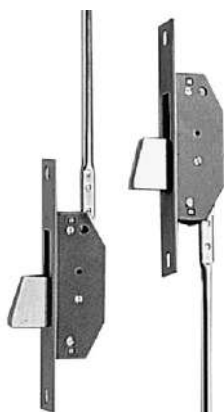

Deviatori per CHIUSURA TRIPLICE, laterale. Aste interne collegate da abbinare alle serrature
con aggancio aste ad innesto. Frontale mm **160x24x3** in ACCIAIO ZINCATO.

CATENACCIO rotante mandata da mm 24. Perni guida aste. Viti con rosette.

780253BFZ

1 5 5



Code

Min. ord.
Confezione
multipla
Confezione
singola

**Serrature per serramenti in ferro
corsa aste 25 mm**

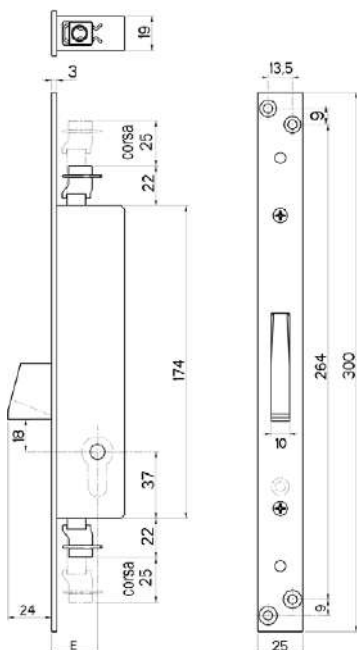

Serratura da infilare per montanti, **cilindro a profilo europeo**.

Una mandata, tre chiusure, frontale in acciaio zincato mm 25x3. **Corsa aste 25 mm.**

Cilindro da ordinare a parte.

Entrata mm 25	0000007430425	10	-	10
Entrata mm 30	0000007430430	10	-	10
Entrata mm 35	0000007430435	10	-	10

Serratura da infilare per montanti, cilindro a **spillo**.

Una mandata, tre chiusure, frontale in acciaio zincato mm 25x3. **Corsa aste 25 mm.**

3 chiavi a spillo cod. 91.01.75

Entrata mm 25	0000007431125	1	-	1
Entrata mm 30	0000007431130	1	-	1
Entrata mm 35	0000007431135	1	-	1

Serratura da infilare per montanti, cilindro a **spillo**.

Una mandata, tre chiusure, frontale in acciaio zincato mm 25x3. **Corsa aste 25 mm.**

2 chiavi a spillo cod. 91.01.75

Entrata mm 25	0000007431425	10	-	10
Entrata mm 30	0000007431430	10	-	10
Entrata mm 35	0000007431435	10	-	10

Serratura da infilare per montanti, cilindro a **spillo**.

Una mandata, tre chiusure, frontale in acciaio zincato mm 25x3. **Corsa aste 25 mm.**

1 chiave a spillo KA cod. 91.01.75

Entrata mm 25	0000007433425	10	-	10
Entrata mm 30	0000007433430	10	-	10
Entrata mm 35	0000007433435	10	-	10



Code

Min. ord.
Confezione
multipla
Confezione
singola

Serrature per serramenti in ferro

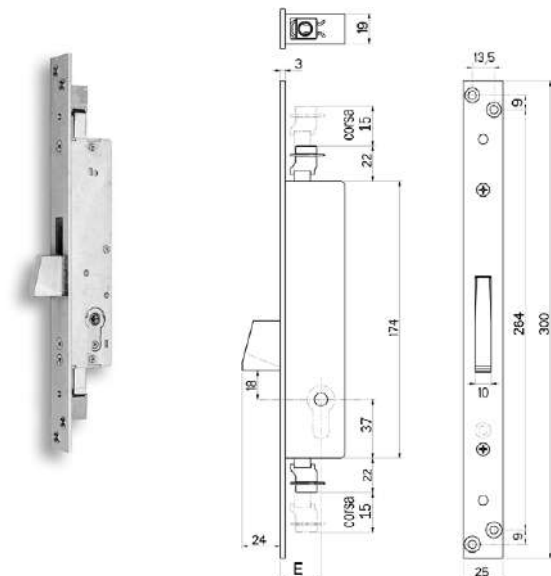

Serratura da infilare per montanti, **cilindro a profilo europeo**.

Una mandata, tre chiusure, frontale in acciaio zincato mm 25x3.
CILINDRO DA ORDINARE A PARTE.

Entrata mm 25	0000007130425	10	-	10
Entrata mm 30	0000007130430	10	-	10
Entrata mm 35	0000007130435	10	-	10

Serratura da infilare per montanti, cilindro a **spillo**.

Una mandata, tre chiusure, frontale in acciaio zincato mm 25x3.
3 chiavi a spillo cod. 91.01.75

Entrata mm 25	0000007131125	1	-	1
Entrata mm 30	0000007131130	1	-	1
Entrata mm 35	0000007131135	1	-	1

Serratura da infilare per montanti, cilindro a **spillo**.

Una mandata, tre chiusure, frontale in acciaio zincato mm 25x3.
2 chiavi a spillo cod. 91.01.75

Entrata mm 25	0000007131425	10	-	10
Entrata mm 30	0000007131430	10	-	10
Entrata mm 35	0000007131435	10	-	10

Serratura da infilare per montanti, cilindro a **spillo**.

Una mandata, tre chiusure, frontale in acciaio zincato mm 25x3.
1 chiave a spillo KA cod. 91.01.75

Entrata mm 25	0000007133425	10	-	10
Entrata mm 30	0000007133430	10	-	10
Entrata mm 35	0000007133435	10	-	10



Code

Min. ord.
Confezione
multipla
Confezione
singola

Serrature per serramenti in ferro

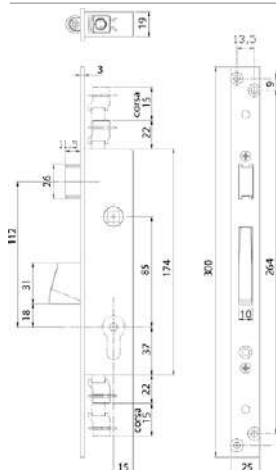

Serratura da infilare per montanti, cilindro a **spillo**.

Una mandata, catenaccio e scrocco reversibile, tre chiusure,
frontale in acciaio zincato mm 25x3

2 chiavi a spillo cod. 91.01.75

Entrata mm 25	■ 000007111425	10	-	10
Entrata mm 30	■ 000007111430	10	-	10
Entrata mm 35	■ 000007111435	10	-	10

Serratura da infilare per montanti, cilindro a **spillo**.

Una mandata, catenaccio e scrocco reversibile, tre chiusure,
frontale in acciaio zincato mm 25x3

1 chiave a spillo KA cod. 91.01.75

Entrata mm 25	■ 000007113425	10	-	10
Entrata mm 30	■ 000007113430	10	-	10
Entrata mm 35	■ 000007113435	10	-	10

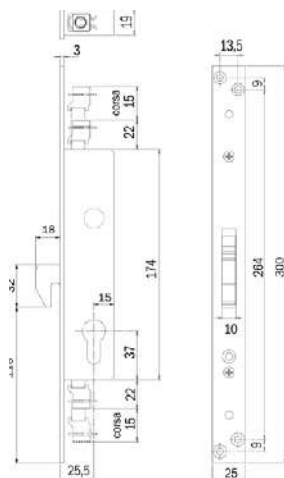

Serratura da infilare per montanti, **cilindro a profilo europeo**.

Una mandata, tre chiusure, frontale in acciaio zincato mm 25x3

Cilindro da ordinare a parte.

Entrata mm 25	■ 000007140425	10	-	10
Entrata mm 30	■ 000007140430	10	-	10
Entrata mm 35	■ 000007140435	10	-	10

■ = Fine Serie

Code

Min. ord.
Confezione
multipla
Confezione
singola

Accessori

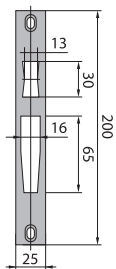

Controbordo.
In acciaio zincato
Per articolo 711K

Zincato

2000007610000

12

- 12

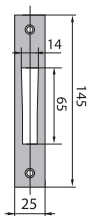

Controbordo.
In acciaio zincato.
Per articolo 713/713K/714/746

Zincato

2000007160200

12

- 12



Code

Min. ord.
Confezione
multipla
Confezione
singola

Electa per persiane frontale inox

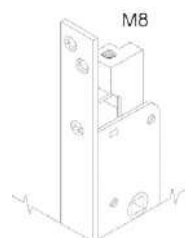
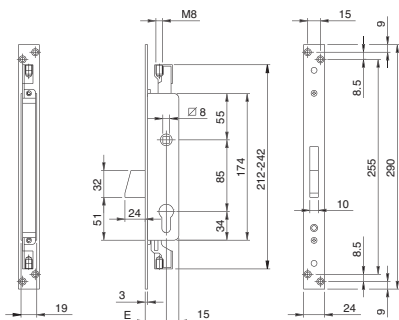

Serratura da infilare per **PERSIANE**, CHIUSURA TRIPLICE, cilindro a profilo europeo.
Raccordo per aggancio aste M8 premontato. Escursione aste mm 15.
Frontale mm **290x24x3** in acciaio INOX. CATENACCIO rotante mandata da mm 24.
Mandata con maniglia quadro mm 8, bloccaggio maniglia con cilindro.
1 ghiera.

Accessori abbinabili:

2 puntali Ø 10 per barre filettate M8 - cod. 990836
kit perni, puntali e piastrine guida asta per aste Ø 8 - cod. 990837
Contropiastra INOX - cod. 038020

Entrata mm 25	783380252	1	10	10
Entrata mm 30	783380302	1	10	10
Entrata mm 35	783380352	1	10	10

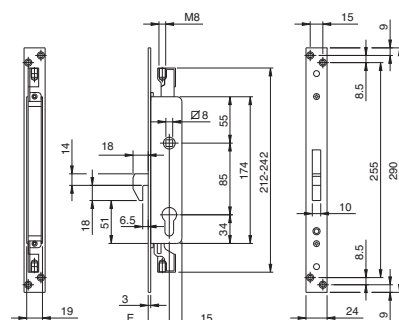

Serratura da infilare per **PERSIANE**, CHIUSURA TRIPLICE, cilindro a profilo europeo.
Raccordo per aggancio aste M8 premontato. Escursione aste mm 15.
Frontale mm **290x24x3** in acciaio INOX. CATENACCIO a **GANCIO LUCE 6,5**, mandata da mm 18.
Mandata con maniglia quadro mm 8, bloccaggio maniglia con cilindro.
1 ghiera.

Accessori abbinabili:

2 puntali Ø 10 per barre filettate M8 - cod. 990836
kit perni, puntali e piastrine guida asta per aste Ø 8 - cod. 990837
Contropiastra INOX - cod. 038020

Entrata mm 25	783480252	1	10	10
Entrata mm 30	783480302	1	10	10
Entrata mm 35	783480352	1	10	10



Code

Min. ord.
Confezione
multipla
Confezione
singola

Electa per persiane



M8

M8

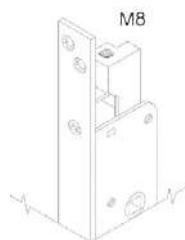
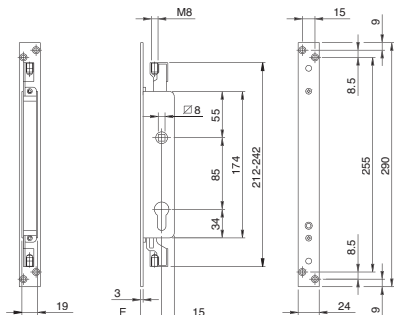

Serratura da infilare per **PERSIANE**, CHIUSURA DUPLICE **ALTO/BASSO**, cilindro a profilo europeo.

Raccordo per aggancio aste M8 premontato. Escursione aste mm 15.

Frontale mm **290x24x3** in acciaio INOX.

Mandata con maniglia quadro mm 8, bloccaggio maniglia con cilindro. 1 ghiera.

Accessori abbinabili:

2 puntali Ø 10 per barre filettate M8 - cod. 990836

kit perni, puntali e piastrine guida asta per aste Ø 8 - cod. 990837

Entrata mm 25 frontale in acciaio INOX.

782080252

1 10 10

Entrata mm 30 frontale in acciaio INOX.

782080302

1 10 10

Entrata mm 35 frontale in acciaio INOX.

782080352

1 10 10



M8

M8

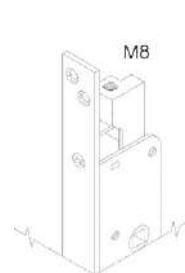
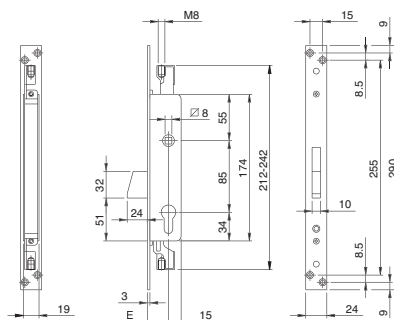

Serratura da infilare per **PERSIANE**, CHIUSURA TRIPLICE, cilindro a profilo europeo.

Raccordo per aggancio aste M8 premontato. Escursione aste mm 15.

Frontale mm **290x24x3** in ACCIAIO ZINCATO.

CATENACCIO rotante mandata da mm 24.

Mandata con maniglia quadro mm 8, bloccaggio maniglia con cilindro. 1 ghiera.

Accessori abbinabili:

2 puntali Ø 10 per barre filettate M8 - cod. 990836

kit perni, puntali e piastrine guida asta per aste Ø 8 - cod. 990837

Contropiastra ZINCATA - cod. 038022

Entrata mm 25 frontale in ACCIAIO ZINCATO

783380254

1 10 10

Entrata mm 30 frontale in ACCIAIO ZINCATO

783380304

1 10 10

Entrata mm 35 frontale in ACCIAIO ZINCATO

783380354

1 10 10



Code

Min. ord.
Confezione
multipla
Confezione
singola



Electa per persiane frontale zincato

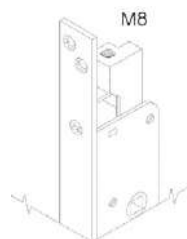
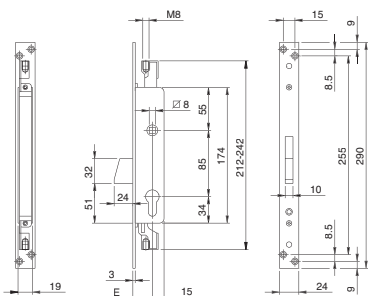

Serratura da infilare per **PERSIANE**, CHIUSURA TRIPLICE, con CILINDRO A SPILLO MONTATO (inserto 990875). Raccordo per aggancio aste M8 premontato. Escursione aste mm 15. Frontale mm **290x24x3** in ACCIAIO ZINCATO. CATENACCIO rotante mandata da mm 24. Mandata con maniglia quadro mm 8, bloccaggio maniglia con cilindro. 3 CHIAVI. 2 boccole guidachiave. (Chiave grezza codice 020275)

Accessori abbinabili:

2 puntali Ø 10 per barre filettate M8 - cod. 990836
Kit perni, puntali e piastrine guida asta per aste Ø 8 - cod. 990837
Contropiastra ZINCATA - cod. 038022

Entrata mm 25	783380254C.9	1	10	10
Entrata mm 30	783380304C.9	1	10	10
Entrata mm 35	783380354C.9	1	10	10

ESECUZIONE A CHIAVI UGUALI (K.A.) IN GRUPPI DA 10 PEZZI

(chiave grezza cod. 020275)

Entrata mm 25	783380254C.9Y	1	10	10
Entrata mm 30	783380304C.9Y	1	10	10
Entrata mm 35	783380354C.9Y	1	10	10

Entrata mm 25 unica cifratura 88001	783380254C.9Y1	1	10	10
Entrata mm 30 unica cifratura 88001	783380304C.9Y1	1	10	10
Entrata mm 35 unica cifratura 88001	783380354C.9Y1	1	10	10

Entrata mm 25 unica cifratura 88002	783380254C.9Y2	1	10	10
Entrata mm 30 unica cifratura 88002	783380304C.9Y2	1	10	10
Entrata mm 35 unica cifratura 88002	783380354C.9Y2	1	10	10

Entrata mm 25 unica cifratura 88003	783380254C.9Y3	1	10	10
Entrata mm 35 unica cifratura 88003	783380354C.9Y3	1	10	10

Entrata mm 25 unica cifratura 88004	783380254C.9Y4	1	10	10
Entrata mm 30 unica cifratura 88004	783380304C.9Y4	1	10	10
Entrata mm 35 unica cifratura 88004	783380354C.9Y4	1	10	10

Entrata mm 25 unica cifratura 88005	783380254C.9Y5	1	10	10
Entrata mm 30 unica cifratura 88005	783380304C.9Y5	1	10	10
Entrata mm 35 unica cifratura 88005	783380354C.9Y5	1	10	10



Code

Min. ord.
Confezione
multipla
Confezione
singola

Serrature per persiane frontale zincato corsa aste 25

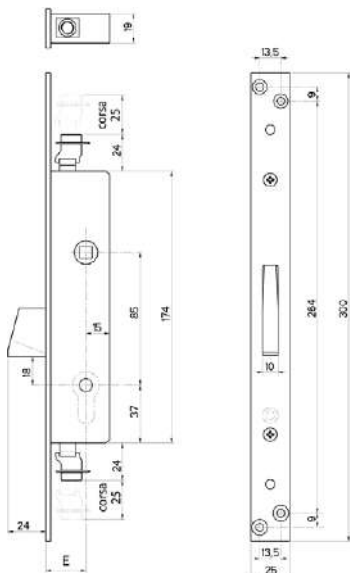

Serratura da infilare per **PERSIANE**, cilindro a profilo europeo.

Movimento del catenaccio comandato dalla maniglia. Chiusura ad una mandata.

Catenaccio con blocco di sicurezza ad inserimento automatico.

Corsa aste 25 mm. Cilindro da ordinare a parte.

Entrata mm 25	0000007460425	10	-	10
Entrata mm 30	0000007460430	10	-	10
Entrata mm 35	0000007460435	10	-	10



Serratura da infilare per **PERSIANE**, cilindro a **spillo**.

Movimento del catenaccio comandato dalla maniglia. Chiusura ad una mandata.

Catenaccio con blocco di sicurezza ad inserimento automatico.

Corsa aste 25 mm.

3 chiavi a spillo cod. 91.01.75

Entrata mm 25	0000007461125	10	-	10
Entrata mm 30	0000007461130	10	-	10
Entrata mm 35	0000007461135	10	-	10



Serratura da infilare per **PERSIANE**, cilindro a **spillo**.

Movimento del catenaccio comandato dalla maniglia. Chiusura ad una mandata.

Catenaccio con blocco di sicurezza ad inserimento automatico.

Corsa aste 25 mm.

2 chiavi a spillo cod. 91.01.75

Entrata mm 25	0000007461425	10	-	10
Entrata mm 30	0000007461430	10	-	10
Entrata mm 35	0000007461435	10	-	10

Serratura da infilare per **PERSIANE**, cilindro a **spillo**.

Movimento del catenaccio comandato dalla maniglia. Chiusura ad una mandata.

Catenaccio con blocco di sicurezza ad inserimento automatico.

Corsa aste 25 mm.

1 chiave a spillo KA cod. 91.01.75

Entrata mm 25	0000007463425	10	-	10
Entrata mm 30	0000007463430	10	-	10
Entrata mm 35	0000007463435	10	-	10

Code

Min. ord.
Confezione
multipla
Confezione
singola

Accessori

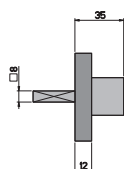
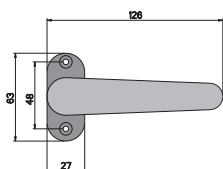

Maniglietta.
In nylon nero.
Per articolo 746

0000098000706

12

- 12

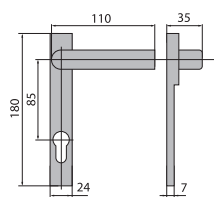

Maniglietta
In nylon nero.
Per articolo 746

0000098000716

12

- 12

Adattatore per cilindro a croce

5412600260000

100

- 100

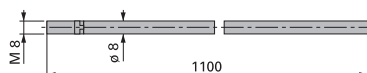

Asta.
Attacco filettato M8.
In acciaio zincato.
Per articolo 749

Confezione industriale senza puntale

0000099995011

50

- 50

Con puntale antisega Ø 8mm

0000099990011

10

- 10

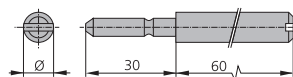

Puntale per asta in acciaio cementato, taglio cacciavite
Per articolo 746

Ø 10

0000099997101

50

- 50

Ø 12

0000099997121

50

- 50



741N interasse 85

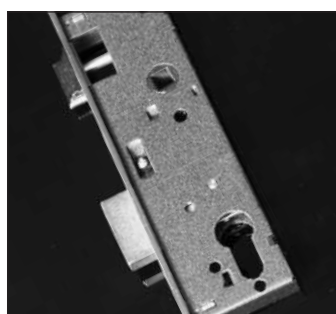

Cassa chiusa e fori passanti



Caratteristiche principali 741N - Interasse 85

- Scatola in acciaio verniciato, chiusa su tutti i lati per evitare l'introduzione accidentale di trucioli da lavorazione
- Scrocco reversibile, senza utensili
- Catenaccio 14 mm, 1 mandata
- 2 fori passanti, distanti dalla maniglia 21,5 mm sotto e 46 mm sopra
- Funzionante con cilindro europeo
- Scrocco richiamabile da maniglia e chiave
- Scrocco e catenaccio a filo frontale
- Interasse 85 mm
- Quadro maniglia 8 mm
- Entrate 21, 26, 31, 36 mm
- Frontale 22 mm, bordo quadro

Finitura del frontale

- Acciaio cromato
- Acciaio inox



Caratteristiche principali 741A - Interasse 92

- Scatola in acciaio verniciato, chiusa su tutti i lati per evitare l'introduzione accidentale di trucioli da lavorazione
- Scrocco reversibile e con sporgenza regolabile
- Catenaccio 14 mm, 1 mandata, per entrata 25
- Catenaccio maggiorato 20 mm, 1 mandata, per entrate 30, 35
- 3 fori passanti, di cui due con interasse 43 mm più un foro superiore
- Funzionante con cilindro europeo
- Scrocco richiamabile da maniglia e chiave
- Scrocco e catenaccio a filo frontale
- Interasse 92 mm
- Quadro maniglia 8 mm
- Entrate 25, 30, 35 mm
- Frontale 22 mm, bordo quadro

Finitura del frontale

- Acciaio inox





Code

Min. ord.
Confezione
multipla
Confezione
singola



741N Serrature per montanti - Interasse 85 mm

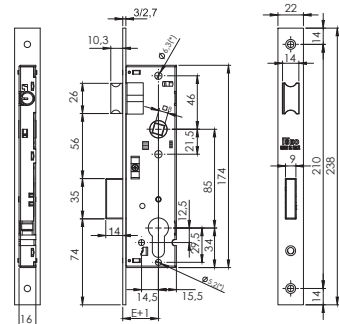
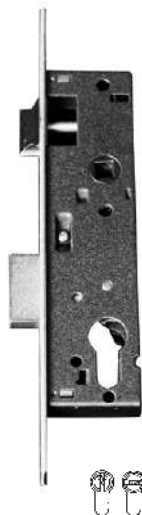

Serratura da infilare per montanti con cassa chiusa funzionante con cilindro europeo.

Frontale mm 238x22x3 in **acciaio inox**. 1 mandata da 15 mm.

SCROCCO REVERSIBILE E CATENACCIO. Richiamo scrocco con chiave o quadro maniglia 8 mm.

Vite per cilindro. Versione con cilindro su richiesta.

Entrata mm 21	741N202	1	10	10
Entrata mm 26	741N252	1	10	10
Entrata mm 31	741N302	1	10	10
Entrata mm 36	741N352	1	10	10

Serratura da infilare per montanti con cassa chiusa funzionante con cilindro europeo.

Frontale mm 238x22x2,7 in **acciaio cromato**. 1 mandata da 15 mm.

SCROCCO REVERSIBILE E CATENACCIO. Richiamo scrocco con chiave o quadro maniglia 8 mm.

Vite per cilindro. Versione con cilindro su richiesta.

Entrata mm 21	741N203	1	10	10
Entrata mm 26	741N253	1	10	10
Entrata mm 31	741N303	1	10	10
Entrata mm 36	741N353	1	10	10

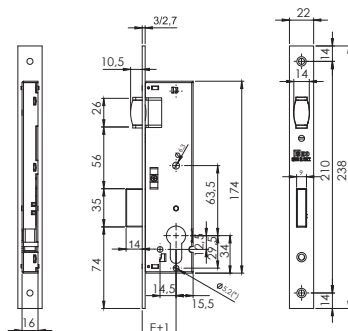

Serratura da infilare per montanti con cassa chiusa funzionante con cilindro profilo europeo.

Frontale mm 238x22x3 in **acciaio inox**. 1 mandata da 15 mm. **RULLO REGOLABILE E CATENACCIO**.

Vite per cilindro. Versione con cilindro su richiesta.

Entrata mm 21	743N202	1	10	10
Entrata mm 26	743N252	1	10	10
Entrata mm 31	743N302	1	10	10
Entrata mm 36	743N352	1	10	10

Serratura da infilare per montanti con cassa chiusa funzionante con cilindro profilo europeo.

Frontale mm 238x22x2,7 in **acciaio cromato**. 1 mandata da 15 mm. **RULLO REGOLABILE E CATENACCIO**.

Vite per cilindro. Versione con cilindro su richiesta.

Entrata mm 21	743N203	1	10	10
Entrata mm 26	743N253	1	10	10
Entrata mm 31	743N303	1	10	10
Entrata mm 36	743N353	1	10	10



Code

Min. ord.
Confezione
multipla
Confezione
singola

741N Serrature per montanti - Interasse 85 mm

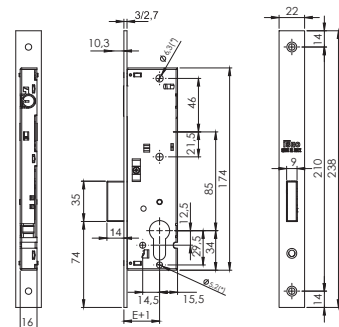

Serratura da infilare per montanti con cassa chiusa funzionante con cilindro europeo.

Frontale mm 238x22x3 in **acciaio inox**. 1 mandata da 15 mm. **SOLO CATENACCIO**. Vite per cilindro

Versione con cilindro su richiesta.

Entrata mm 21	745N202	1	10	10
Entrata mm 26	745N252	1	10	10
Entrata mm 31	745N302	1	10	10
Entrata mm 36	745N352	1	10	10

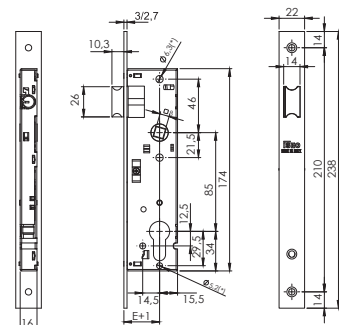

Serratura da infilare per montanti con cassa chiusa funzionante con cilindro europeo.

Frontale mm 238x22x3 in **acciaio inox**. **SOLO SCROCCO REVERSIBILE**.

Richiamo scrocco con chiave o quadro maniglia 8 mm. Vite per cilindro

Versione con cilindro su richiesta.

Entrata mm 21	749N202	1	10	10
Entrata mm 26	749N252	1	10	10
Entrata mm 31	749N302	1	10	10
Entrata mm 36	749N352	1	10	10



Code

Min. ord.
Confezione
multipla
Confezione
singola

741A Serrature per montanti - interasse 92

NEW

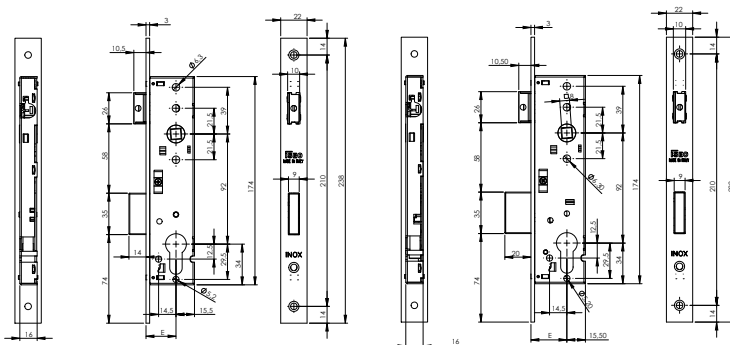

Serratura da infilare per montanti con cassa chiusa funzionante con cilindro europeo.

Frontale mm **238x22x3** in acciaio INOX. 1 mandata da 14 mm (entrata 25), 1 mandata maggiorata 20 mm (entrate 30, 35). **SCROCCO REVERSIBILE/REGOLABILE E CATENACCIO**

Richiamo scrocco con chiave o QUADRO MANIGLIA mm 8. Vite per cilindro.

Entrata mm 25	741A252	1	10	10
Entrata mm 30	741A302	1	10	10
Entrata mm 35	741A352	1	10	10

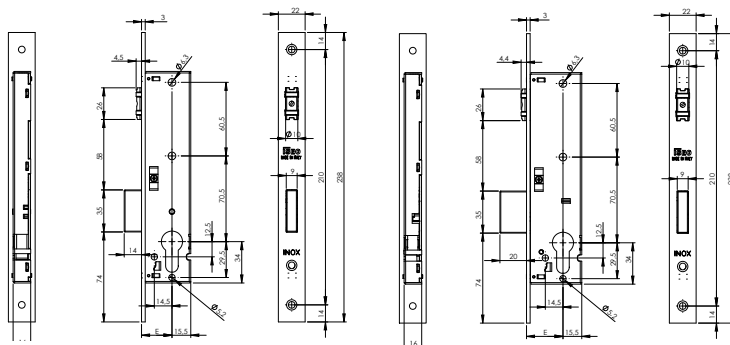

Serratura da infilare per montanti con cassa chiusa funzionante con cilindro europeo.

Frontale mm **238x22x3** in acciaio INOX. 1 mandata da 14 mm (entrata 25), 1 mandata maggiorata 20 mm (entrate 30, 35). **RULLO REGOLABILE E CATENACCIO**

Vite per cilindro.

Entrata mm 25	743A252	1	10	10
Entrata mm 30	743A302	1	10	10
Entrata mm 35	743A352	1	10	10

Code

Min. ord.
Confezione
multipla
Confezione
singola

Serrature per porte di vetro

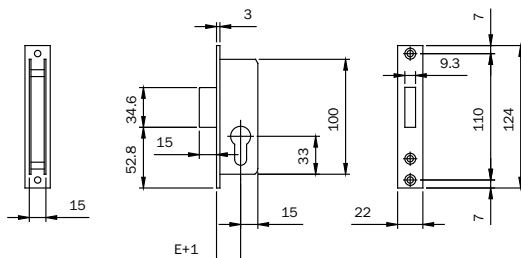

Serratura da infilare per **PORTE DI VETRO**, cilindro profilo europeo.

Frontale mm **124x22x3**. 1 mandata da 15 mm

CATENACCIO a **FILO FRONTALE**. Vite per cilindro.

Accessori abbinabili:

Contropiastra acciaio cromato cod. 033094

Entrata mm 20 FRONTALE ACCIAIO INOX

745200F

1

10

10



Code

Min. ord.
Confezione
multipla
Confezione
singola

Serrature per montanti

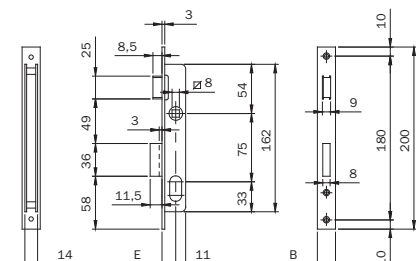

Serratura da infilare per montanti a scatola aperta, cilindro ovale. 1 mandata da 9 mm
Frontale in ACCIAIO CROMATO. CATENACCIO prolungato mm 3. **SCROCCO SEPARATO**
con richiamo tramite QUADRO MANIGLIA mm 8. **Entrata mm 15**. Vite per cilindro.

Accessori abbinabili:

Contropiastra acciaio cromato - cod. 033013 - 033014

Frontale mm 200x16x3	7501510	1	10	10
Frontale mm 200x20x3	7501520	1	10	10

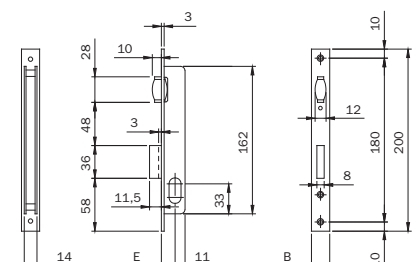

Serratura da infilare per montanti a scatola aperta, cilindro ovale. 1 mandata da 9 mm
Frontale in ACCIAIO CROMATO. CATENACCIO prolungato mm 3. **RULLO REGOLABILE**.
Entrata mm 15. Vite per cilindro.

Accessori abbinabili:

Contropiastra acciaio cromato - cod. 033013 - 033014

Frontale mm 200x16x3	7521510	1	10	10
Frontale mm 200x20x3	7521520	1	10	10

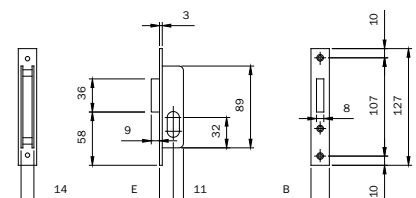

Serratura da infilare per montanti a scatola aperta, cilindro ovale. 1 mandata da 9 mm
Frontale in ACCIAIO CROMATO. CATENACCIO a **FILO FRONTALE**. **Entrata mm 15**. Vite per cilindro

Accessori abbinabili:

Contropiastra acciaio cromato - cod. 033033 - cod. 033034

Frontale mm 127x16x3	7581510	1	10	10
Frontale mm 127x20x3	7581520	1	10	10



Code

Min. ord.
Confezione
multipla
Confezione
singola

Serrature per montanti

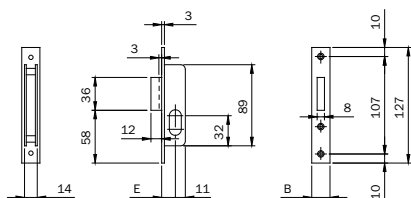

Serratura da infilare per montanti a scatola aperta, cilindro ovale. 1 mandata da 9 mm
Frontale in ACCIAIO CROMATO.

CATENACCIO prolungato mm 3. **Entrata mm 15.**

Vite per cilindro.

Accessori abbinabili:

Contropiastra acciaio cromato - cod. 033033 - cod. 033034

Frontale mm 127x16x3	7601510	1	10	10
Frontale mm 127x20x3	7601520	1	10	10

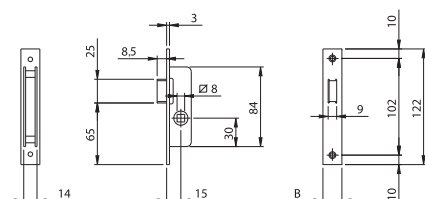

Serratura da infilare per montanti a scatola aperta. Frontale in ACCIAIO CROMATO.

SCROCCO con richiamo tramite QUADRO MANIGLIA mm 8.

Accessori abbinabili:

Contropiastra acciaio cromato - cod. 033003 - cod. 033004

Frontale mm 122x16x3	762001	1	10	10
Frontale mm 122x20x3	762002	1	10	10

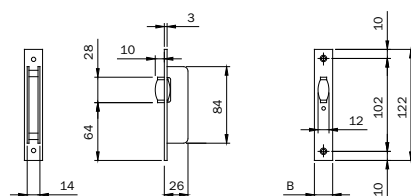

Serratura da infilare per montanti a scatola aperta. Frontale in ACCIAIO CROMATO.

RULLO REGOLABILE.

Accessori abbinabili:

Contropiastra acciaio cromato - cod. 033003 - cod. 033004

Frontale mm 122x16x3	764001	1	10	10
Frontale mm 122x20x3	764002	1	10	10



Code

Min. ord.
Confezione
multipla
Confezione
singola

Serrature per montanti

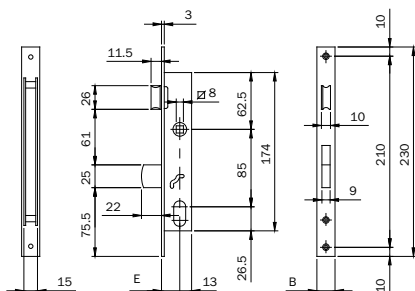

Serratura da infilare per montanti a scatola aperta, cilindro ovale.

1 mandata a **BAIONETTA** da 22 mm.

SCROCCO SEPARATO con richiamo tramite QUADRO MANIGLIA mm 8.

Entrata mm 20. Vite per cilindro.

Accessori abbinabili:

Contropiastra acciaio cromato - cod. 033091 - cod. 033092

Contropiastra ottone cromato - cod. 033091.9 - cod. 033092.9

Frontale mm **230x16x3** in ACCIAIO CROMATO

7542010

1 10 10

Frontale mm **230x16x3** in OTTONE CROMATO **ANTICORROSIONE**

75420109

1 10 10

Frontale mm **230x20x3** in ACCIAIO CROMATO

7542020

1 10 10

Frontale mm **230x20x3** in OTTONE CROMATO **ANTICORROSIONE**

75420209

1 10 10

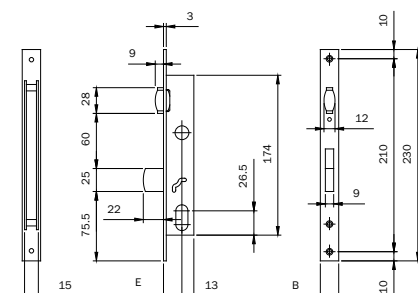

Serratura da infilare per montanti a scatola aperta, cilindro ovale.

1 mandata a **BAIONETTA** da 22 mm.

RULLO REGOLABILE. **Entrata mm 20.** Vite per cilindro.

Accessori abbinabili:

Contropiastra acciaio cromato - cod. 033091 - cod. 033092

Contropiastra ottone cromato - cod. 033091.9 - cod. 033092.9

Frontale mm **230x16x3** in ACCIAIO CROMATO

7562010

1 10 10

Frontale mm **230x20x3** in ACCIAIO CROMATO

7562020

1 10 10



Code

Min. ord.
Confezione
multipla
Confezione
singola

Serrature per montanti

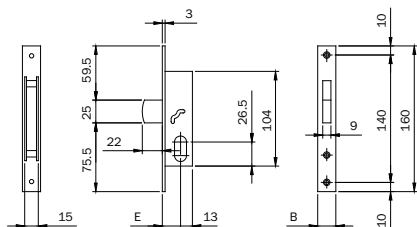

Serratura da infilare per montanti a scatola aperta, cilindro ovale.
1 mandata a **BAIONETTA** da 22 mm. **Entrata mm 20**. Vite per cilindro.

Accessori abbinabili:

Contropiastra acciaio cromato - cod. 033093 - cod. 033094
Contropiastra ottone cromato - cod. 033093.9 - cod. 033094.9

Frontale mm 230x16x3 in ACCIAIO CROMATO	7662010	1	10	10
Frontale mm 230x16x3 in OTTONE CROMATO ANTICORROSIONE	76620109	1	10	10
Frontale mm 230x20x3 in ACCIAIO CROMATO	7662020	1	10	10

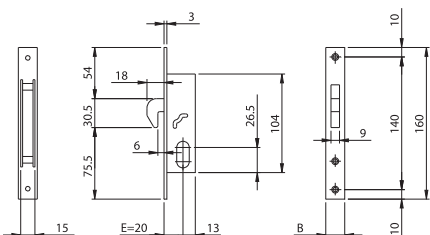

Serratura da infilare per montanti a scatola aperta, cilindro ovale
1 mandata, a **GANCIO LUCE 6**, da 18 mm. **Entrata mm 20**.
Contropiastra 033095 - 033095.9 in dotazione. Vite per cilindro.

Frontale mm 160x16x3 in ACCIAIO CROMATO	7682010	1	10	10
Frontale mm 160x20x3 in ACCIAIO CROMATO	7682020	1	10	10
Frontale mm 160x20x3 in OTTONE CROMATO ANTICORROSIONE	76820209	1	10	10

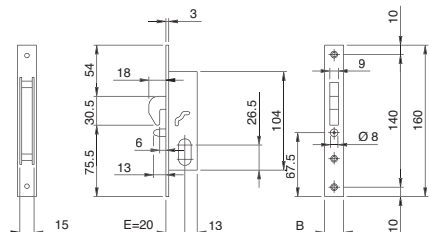

Serratura da infilare per montanti a scatola aperta,
con spinotto antisollevamento, cilindro ovale.
1 mandata, a **GANCIO LUCE 6**, da 18 mm. **Entrata mm 20**.
Contropiastra 033095 - 033095.9 in dotazione. Vite per cilindro.

Frontale mm 160x16x3 in ACCIAIO CROMATO	7682110	1	10	10
Frontale mm 160x20x3 in ACCIAIO CROMATO	7682120	1	10	10
Frontale mm 160x20x3 in OTTONE CROMATO ANTICORROSIONE	76821209	1	10	10



Code

Min. ord.
Confezione
multipla
Confezione
singola

Serrature per montanti

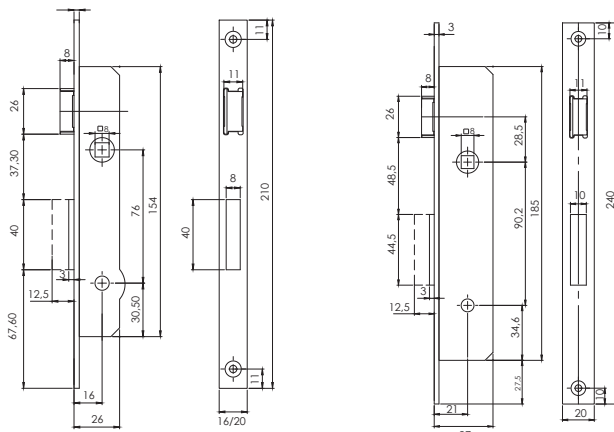

Serratura da infilare per montanti.

Una mandata, scrocco reversibile, frontale in acciaio nichelato

1 chiave a spillo KA cod. 000000910175

Entrata 16 - Frontale 16

000009013116

2 - 2

Entrata 16 - Frontale 20

000009014116

2 - 2

Entrata 21 - Frontale 20

000009013121

2 - 2

Serratura da infilare per montanti.

Una mandata, scrocco reversibile, frontale in acciaio nichelato

3 chiavi a spillo cod. 000000910175

Entrata 16 - Frontale 16

000009011116

2 - 2

Entrata 16 - Frontale 20

000009012116

2 - 2

Entrata 21 - Frontale 20

000009010121

2 - 2

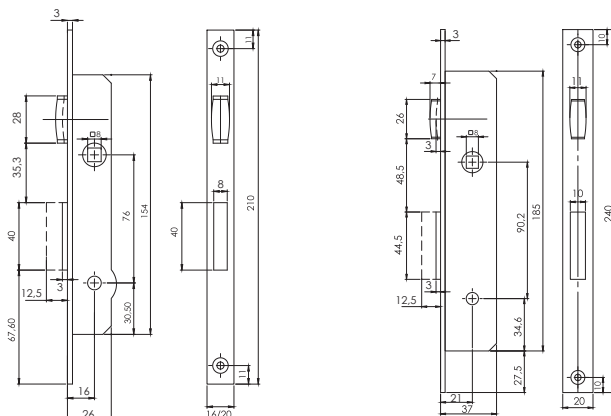

Serratura da infilare per montanti.

Una mandata, rullo regolabile, frontale in acciaio nichelato

1 chiave a spillo KA cod. 000000910175

Entrata 16 - Frontale 16

000009023116

2 - 2

Entrata 16 - Frontale 20

000009024116

2 - 2

Entrata 21 - Frontale 20

000009023121

2 - 2

Serratura da infilare per montanti.

Una mandata, rullo regolabile, frontale in acciaio nichelato

3 chiavi a spillo cod. 000000910175

Entrata 16 - Frontale 16

000009021116

2 - 2

Entrata 16 - Frontale 20

000009022116

2 - 2

Entrata 21 - Frontale 20

000009020121

2 - 2



Code

Min. ord.
Confezione
multipla
Confezione
singola

Serrature per montanti

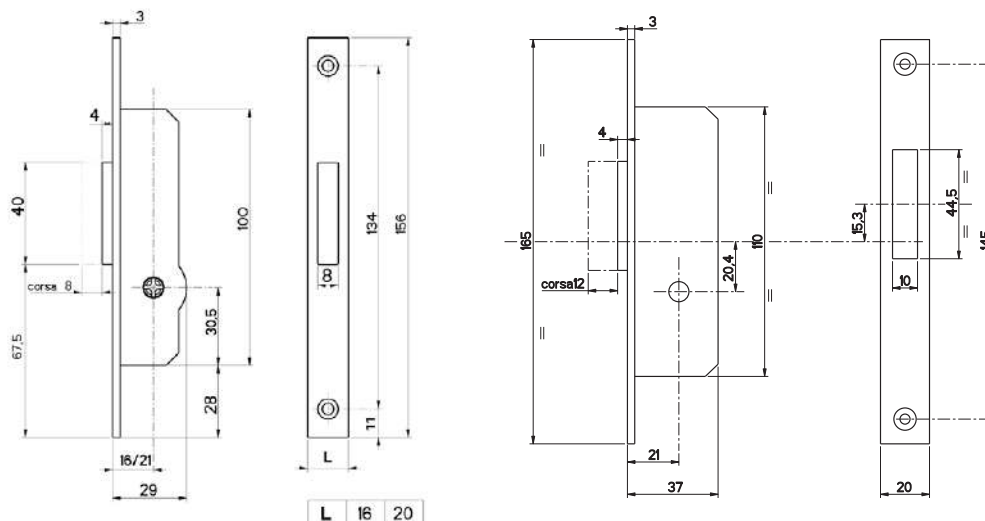

Serratura da infilare per montanti.
Una mandata, frontale in acciaio nichelato.
1 chiave a spillo KA cod. 000000910175

Entrata 16 - Frontale 16	0000009033116	2	-	2
Entrata 16 - Frontale 20	0000009034116	2	-	2
Entrata 21 - Frontale 20	0000009033121	2	-	2
Entrata 16 - Frontale 16	0000009033416	12	-	12
Entrata 16 - Frontale 20	0000009034416	12	-	12

Serratura da infilare per montanti.
Una mandata, frontale in acciaio nichelato.
3 chiavi a spillo cod. 000000910175

Entrata 16 - Frontale 16	0000009031116	2	-	2
Entrata 16 - Frontale 20	0000009032116	2	-	2
Entrata 21 - Frontale 20	0000009030121	2	-	2

Serratura da infilare per montanti.
Una mandata, frontale in acciaio nichelato.
2 chiavi a spillo cod. 000000910175

Entrata 16 - Frontale 16	0000009031416	12	-	12
Entrata 16 - Frontale 20	0000009032416	12	-	12



Code

Min. ord.
Confezione
multipla
Confezione
singola

Serrature per montanti

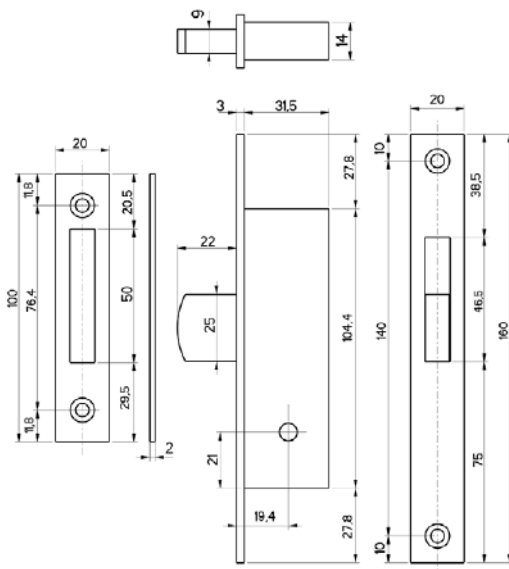

Serratura da infilare per montanti. Interasse 20.
Catenaccio basculante, frontale in acciaio nichelato.
2 chiavi a spillo cod. 91.01.75

0000003031420

12

- 12

Serratura da infilare per montanti. Interasse 20.
Catenaccio basculante, frontale in acciaio nichelato.
Disponibili gruppi KA composti da 12 serrature o multipli.
1 chiave a spillo KA cod. 91.01.75

Entrata 19,4 - Frontale 20 KA1

0000003033421

12

- 12

Entrata 19,4 - Frontale 20 KA2

0000003033422

12

- 12



Code

Min. ord.
Confezione
multipla
Confezione
singola

Serrature per montanti

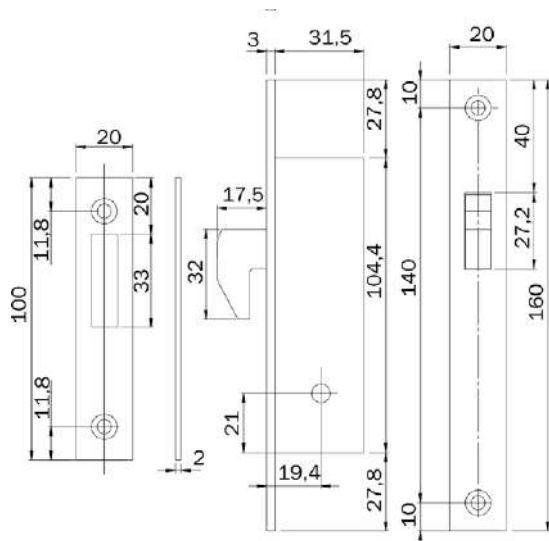

Serratura da infilare per montanti. Interasse 20.
Gancio basculante, frontale in acciaio nichelato.
2 chiavi a spillo cod. 91.01.75

0000003041420

12

- 12

Serratura da infilare per montanti. Entrata 20.
Gancio basculante, frontale in acciaio nichelato.
Disponibili gruppi KA composti da 12 serrature o multilpi.
1 chiave a spillo KA cod. 91.01.75

Entrata 19,4 - Frontale 20 KA1

0000003043421

12

- 12

Entrata 19,4 - Frontale 20 KA2

0000003043422

12

- 12



Serrature per fascia



Serrature elettriche per fascia frontale inox mm 22



Code

Min. ord.
Confezione
multipla
Confezione
singola

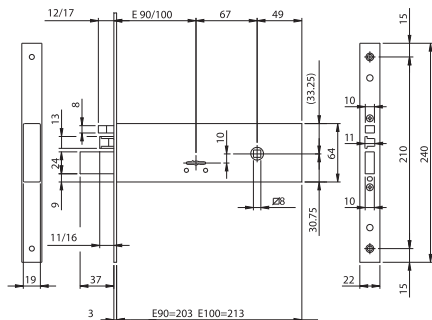
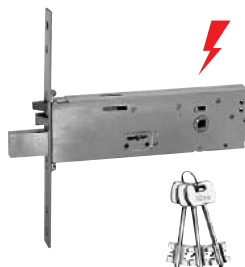

Elettroserratura da infilare doppia mappa per fascia. **12Vac/dc**. CHIUSURA LATERALE. 3 CHIAVI da **mm 100**.

Frontale INOX **240x22x3**. Altezza cassa mm 64. Quattro mandate da mm 9.

SCROCCO E PISTONE DI CARICA SEPARATO REVERSIBILE E REGOLABILE.

2 guida chiave in nylon. Coppia spessori sottofrontale. Viti fissaggio.

Foglio istruzioni. (Chiave grezza codice 990802).

Accessori abbinabili:

Contropiastre

Entrata mm 100	961900102	1	10	10
Entrata mm 90	961900902	1	10	10

Elettroserratura da infilare doppia mappa per fascia. **12Vac/dc**. CHIUSURA LATERALE. 3 CHIAVI da **mm 79**.

Frontale INOX **240x22x3**. Altezza cassa mm 64. Quattro mandate da mm 9.

SCROCCO E PISTONE DI CARICA SEPARATO REVERSIBILE E REGOLABILE.

2 guida chiave in nylon. Coppia spessori sottofrontale. Viti fissaggio.

Foglio istruzioni. (Chiave grezza codice 990802).

Accessori abbinabili:

Contropiastre

Entrata mm 100	961910102	1	10	10
Entrata mm 90	961910902	1	10	10



Serrature elettriche per fascia frontale inox mm 22



Code

Min. ord.
Confezione
multipla
Confezione
singola

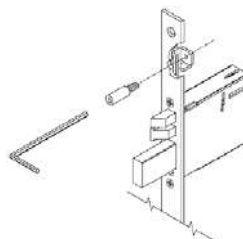
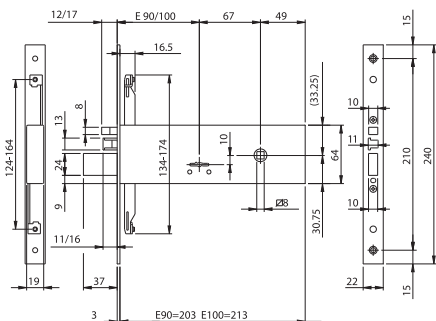
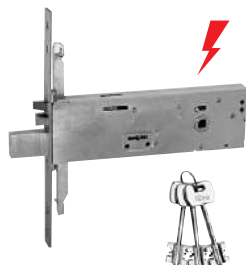

Elettroserratura da infilare doppia mappa per fascia. **12Vac/dc**. CHIUSURA TRIPLICE. Agganci aste a vite.
3 CHIAVI da **mm 100**. Frontale INOX **240x22x3**. Altezza cassa mm 64. Quattro mandate da mm 9.

SCROCCO E PISTONE DI CARICA SEPARATO REVERSIBILE E REGOLABILE.

2 guida chiave in nylon. Coppia spessori sottofrontale.

Viti fissaggio. Foglio istruzioni. (Chiave grezza codice 990802).

Accessori abbinabili:

Coppia piastrine per collegamento serratura ad aste esterne - cod 990853

Deviatori per chiusura triplice laterale aste esterne - cod. 780322252

Deviatori per chiusura triplice laterale aste interne - cod. 780302252

Coppia aste interne deviate e accessori - cod. 990850

Coppia aste interne diritte e accessori - cod. 990851

Contropiastre

Entrata mm 100	963900102	1	10	10
Entrata mm 90	963900902	1	10	10

Elettroserratura da infilare doppia mappa per fascia. **12Vac/dc**. CHIUSURA TRIPLICE. Agganci aste a vite.
3 CHIAVI da **mm 79**. Frontale INOX **240x22x3**. Altezza cassa mm 64. Quattro mandate da mm 9.

SCROCCO E PISTONE DI CARICA SEPARATO REVERSIBILE E REGOLABILE.

2 guida chiave in nylon. Coppia spessori sottofrontale.

Viti fissaggio. Foglio istruzioni. (Chiave grezza codice 990802).

Accessori abbinabili:

Coppia piastrine per collegamento serratura ad aste esterne. - cod 990853

Deviatori per chiusura triplice laterale aste esterne - cod. 780322252

Deviatori per chiusura triplice laterale aste interne - cod. 780302252

Coppia aste interne deviate e accessori - cod. 990850

Coppia aste interne diritte e accessori - cod. 990851

Contropiastre

Entrata mm 100	963910102	1	10	10
Entrata mm 90	963910902	1	10	10



Serrature per fascia frontale inox mm 22



Code

Min. ord.
Confezione
multipla
Confezione
singola

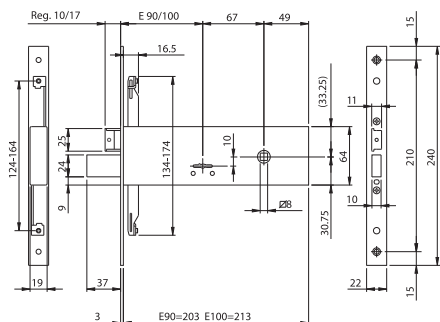

Serratura da infilare doppia mappa per fascia. **MODULARE**. CHIUSURA TRIPLICE. Agganci aste a vite.
3 CHIAVI da **mm 100**. Frontale INOX **240x22x3**. Altezza cassa mm 64. Quattro mandate da mm 9.
SCROCCO SEPARATO REVERSIBILE E REGOLABILE. POSSIBILITÀ DI SOSTITUIRE LO
SCROCCO CON IL RULLO O CON IL TAPPO PER CHIUSURA SOLO CATENACCIO.
2 guida chiave in nylon. Coppia spessori sottofrontale.
Viti fissaggio. Foglio istruzioni. (Chiave grezza codice 990802).

Accessori abbinabili:

- Rullo modulare - cod. 040820
- Tappo modulare per foro scrocco - cod. 040830
- Coppia piastrine per collegamento serratura ad aste esterne. - cod 990853
- Deviatori per chiusura triplice laterale aste esterne - cod. 780322252
- Deviatori per chiusura triplice laterale aste interne - cod. 780302252
- Coppia aste interne deviate e accessori - cod. 990850
- Coppia aste interne diritte e accessori - cod. 990851
- Contropiastre

Entrata mm 100	963100102	1	10	10
Entrata mm 90	963100902	1	10	10

Serratura da infilare doppia mappa per fascia. **MODULARE**. CHIUSURA TRIPLICE. Agganci aste a vite.
3 CHIAVI da **mm 79**. Frontale INOX **240x22x3**. Altezza cassa mm 64. Quattro mandate da mm 9.
SCROCCO SEPARATO REVERSIBILE E REGOLABILE. POSSIBILITÀ DI SOSTITUIRE LO
SCROCCO CON IL RULLO O CON IL TAPPO PER CHIUSURA SOLO CATENACCIO.
2 guida chiave in nylon. Coppia spessori sottofrontale.
Viti fissaggio. Foglio istruzioni. (Chiave grezza codice 990802).

Accessori abbinabili:

- Rullo modulare - cod. 040820
- Tappo modulare per foro scrocco - cod. 040830
- Coppia piastrine per collegamento serratura ad aste esterne - cod 990853
- Deviatori per chiusura triplice laterale aste esterne - cod. 780322252
- Deviatori per chiusura triplice laterale aste interne - cod. 780302252
- Coppia aste interne deviate e accessori - cod. 990850
- Coppia aste interne diritte e accessori - cod. 990851
- Contropiastre

Entrata mm 100	963110102	1	10	10
Entrata mm 90	963110902	1	10	10



Serrature per fascia frontale inox mm 22



Code

Min. ord.
Confezione
multipla
Confezione
singola

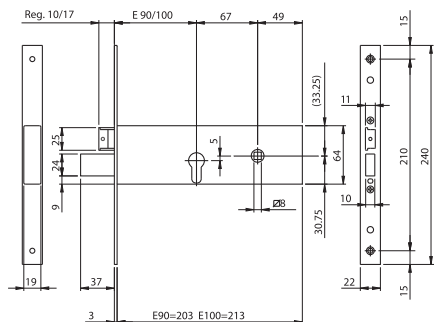

Serratura da infilare a cilindro profilo europeo per fascia. **MODULARE. CHIUSURA LATERALE.** Frontale INOX **240x22x3**. Altezza cassa mm 64. Tre mandate da mm 12. **SCROCCO SEPARATO REVERSIBILE E REGOLABILE.** POSSIBILITÀ DI SOSTITUIRE LO SCROCCO CON IL RULLO O CON IL TAPPO PER CHIUSURA SOLO CATENACCIO. 2 ghiera. Coppia spessori sottofrontale. Grano interno per fissaggio cilindro. Viti fissaggio. Foglio istruzioni.

Accessori abbinabili:

Rullo modulare - cod. 040820

Tappo modulare per foro scrocco - cod. 040830

Contropiastre

Entrata mm 100

961120102

1 10 10

Entrata mm 90

961120902

1 10 10

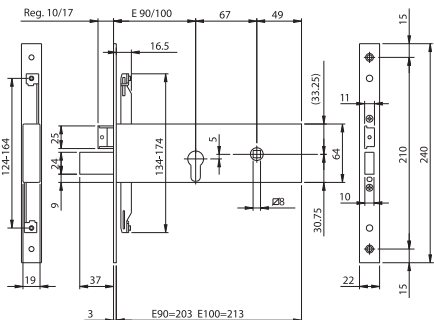
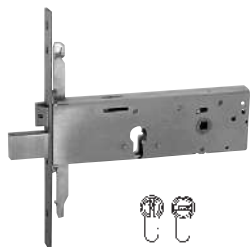

Serratura da infilare a cilindro profilo europeo per fascia. **MODULARE. CHIUSURA TRIPLICE.** Agganci aste a vite. Frontale INOX **240x22x3**. Altezza cassa mm 64. Tre mandate da mm 12.

SCROCCO SEPARATO REVERSIBILE E REGOLABILE.

POSSIBILITÀ DI SOSTITUIRE LO SCROCCO CON IL RULLO O CON IL TAPPO PER CHIUSURA SOLO CATENACCIO.

2 ghiera. Coppia spessori sottofrontale. Grano interno per fissaggio cilindro.

Viti fissaggio. Foglio istruzioni.

Accessori abbinabili:

Rullo modulare - cod. 040820

Tappo modulare per foro scrocco - cod. 040830

Coppia piastrine per collegamento serratura ad aste esterne - cod 990853

Deviatori per chiusura triplice laterale aste esterne - cod. 780322252

Deviatori per chiusura triplice laterale aste interne - cod. 780302252

Coppia aste interne deviate e accessori - cod. 990850

Coppia aste interne diritte e accessori - cod. 990851

Contropiastre

Entrata mm 100

963120102

1 10 10

Entrata mm 90

963120902

1 10 10



Serrature per fascia frontale zincato mm 24



Code

Min. ord.
Confezione
multipla
Confezione
singola

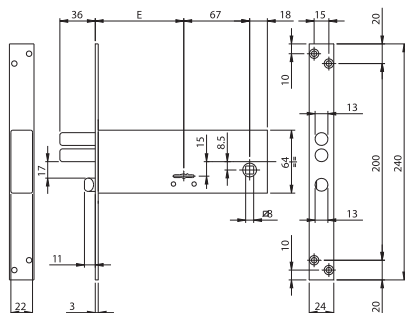
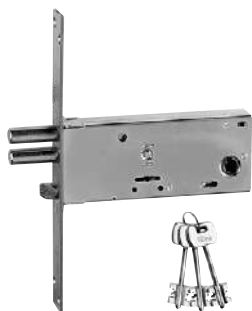

Serratura da infilare doppia mappa per fascia. CHIUSURA LATERALE. 3 CHIAVI da **mm 79**.

Frontale acciaio zincato **240x24x3**. Altezza cassa mm 64.

Quattro mandate, due pistoni \varnothing mm 13, da mm 9.

SCROCCO SEPARATO REVERSIBILE. Richiamo scrocco con chiave o QUADRO MANIGLIA mm 8.

2 ghiera. Viti fissaggio. (Chiave grezza codice codice 990800).

Accessori abbinabili:

Contropiastre

Entrata mm 70

961701B4

1

10

10

Entrata mm 90

961901B4

1

10

10

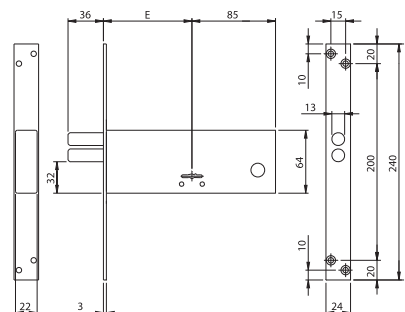
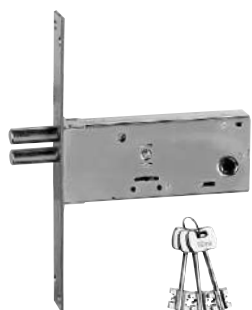

Serratura da infilare doppia mappa per fascia. CHIUSURA LATERALE. 3 CHIAVI da **mm 79**.

Frontale acciaio zincato **240x24x3**. Altezza cassa mm 64.

Quattro mandate, due pistoni \varnothing 13, da mm 9.

2 ghiera. Viti fissaggio. (Chiave grezza codice codice 990800).

Accessori abbinabili:

Contropiastre

Entrata mm 70

961703B4

1

10

10

Entrata mm 90

961903B4

1

10

10



Serrature per fascia frontale zincato mm 24



Code

Min. ord.
Confezione
multipla
Confezione
singola

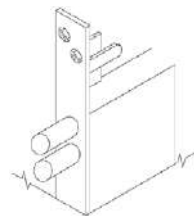
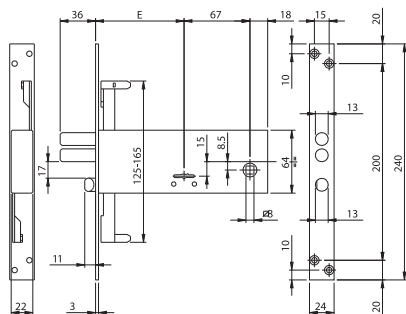

Serratura da infilare doppia mappa per fascia. CHIUSURA TRIPLICE. Aggancio aste ad innesto. 3 CHIAVI da mm 79.

Frontale acciaio zincato **240x24x3**. Altezza cassa mm 64. Quattro mandate, due pistoni Ø 13, da mm 9.

SCROCCO SEPARATO REVERSIBILE. Richiamo scrocco con chiave o QUADRO MANIGLIA mm 8.

2 ghiera. Viti fissaggio. (Chiave grezza codice 990800).

Accessori abbinabili:

Coppia aste asolate interne deviate Ø mm 8 - cod. 990810

Coppia aste asolate interne diritte Ø mm 8 - cod. 990811

Raccordo filettato M8 per barre filettate - cod. 990823

Kit perni, puntali e piastrine guida asta per aste Ø mm 8 - cod. 990837

Contropiastre.

Entrata mm 70

963701B4

1 10 10

Entrata mm 90

963901B4

1 10 10

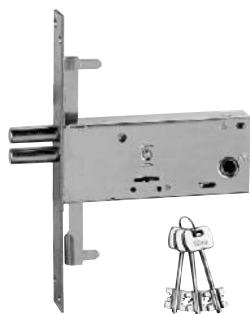

Serratura da infilare doppia mappa per fascia. CHIUSURA TRIPLICE. Aggancio aste ad innesto. 3 CHIAVI da mm 79.

Frontale acciaio zincato **240x24x3**. Altezza cassa mm 64. Quattro mandate, due pistoni Ø mm 13, da mm 9.

2 ghiera. Viti fissaggio. (Chiave grezza codice 990800).

Accessori abbinabili:

Coppia aste asolate interne deviate Ø mm 8 - cod. 990810

Coppia aste asolate interne diritte Ø mm 8 - cod. 990811

Raccordo filettato M8 per barre filettate - cod. 990823

Kit perni, puntali e piastrine guida asta per aste Ø mm 8 - cod. 990837

Contropiastre.

Entrata mm 70

963703B4

1 10 10

Entrata mm 90

963903B4

1 10 10

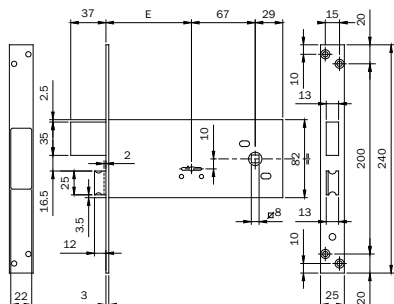
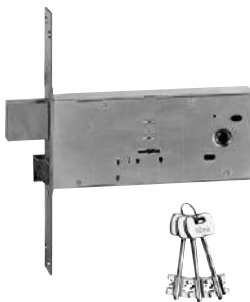
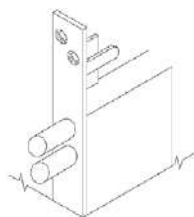

Serratura da infilare doppia mappa per fascia. CHIUSURA LATERALE. 3 CHIAVI da mm 79. Entrata 90 mm

Frontale acciaio zincato **240x25x3**. Altezza cassa mm 82. Quattro mandate da mm 9. **SCROCCO SEPARATO REVERSIBILE**.

Richiamo scrocco con chiave o QUADRO MANIGLIA mm 8. 2 ghiera. Viti fissaggio.

CONFEZIONE SCATOLA SINGOLA. (Chiave grezza codice 990800).

Accessori abbinabili:

Contropiastre.

Entrata mm 90

981901.FZ

1 10 10



Code

Min. ord.
Confezione
multipla
Confezione
singola

Serrature per fascia frontale zincato mm 25

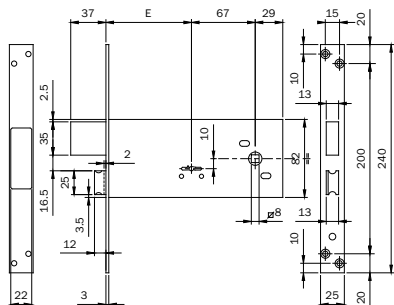

Serratura da infilare doppia mappa per fascia. CHIUSURA LATERALE. 2 CHIAVI da **mm 79**. Entrata 90 mm Frontale acciaio zincato **240x25x3**. Altezza cassa mm 82. Quattro mandate da mm 9.

SCROCCO SEPARATO REVERSIBILE. Richiamo scrocco con chiave o QUADRO MANIGLIA mm 8. 2 ghiera. Viti fissaggio. **CONFEZIONE IN SACCHETTI NYLON**. (Chiave grezza codice 990800).

Accessori abbinabili:

Contropiastre.

Entrata mm 90

981901BFZ

1 10 10

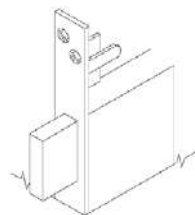
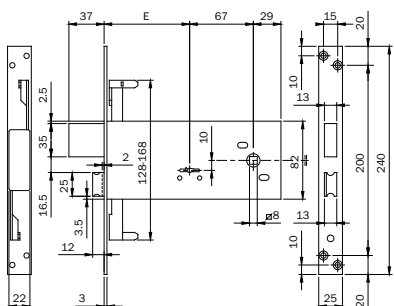
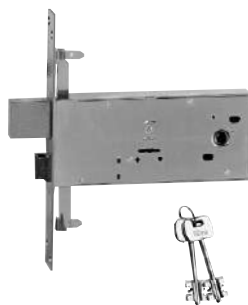

Serratura da infilare doppia mappa per fascia. CHIUSURA TRIPLICE. Agganci aste ad innesto. 2 CHIAVI da **mm 79**.

Entrata 90 mm Frontale acciaio zincato **240x25x3**. Altezza cassa mm 82. Quattro mandate da mm 9.

SCROCCO SEPARATO REVERSIBILE. Richiamo scrocco con chiave o QUADRO MANIGLIA mm 8. 2 ghiera. Viti fissaggio.

CONFEZIONE SCATOLA SINGOLA. (Chiave grezza codice 990800).

Accessori abbinabili:

Contropiastre.

Entrata mm 90

983901.FZ

1 10 10

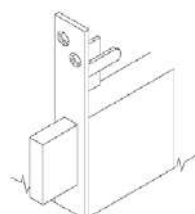
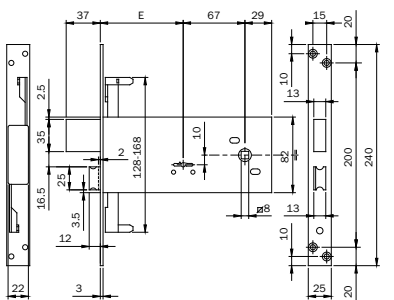
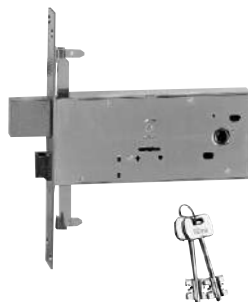

Serratura da infilare doppia mappa per fascia. CHIUSURA TRIPLICE. Agganci aste ad innesto. 2 CHIAVI da **mm 79**.

Entrata 90 mm Frontale acciaio zincato **240x25x3**. Altezza cassa mm 82. Quattro mandate da mm 9.

SCROCCO SEPARATO REVERSIBILE. Richiamo scrocco con chiave o QUADRO MANIGLIA mm 8. 2 ghiera. Viti fissaggio.

CONFEZIONE IN SACCHETTI NYLON. (Chiave grezza codice 990800).

Accessori abbinabili:

Contropiastre.

Entrata mm 90

983901BFZ

1 10 10



Serrature per fascia frontale zincato mm 25



Code

Min. ord.
Confezione
multipla
Confezione
singola

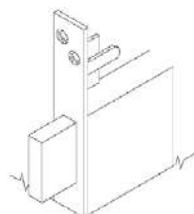
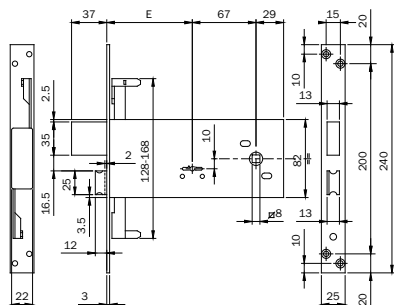
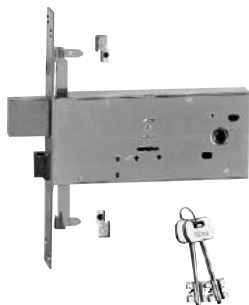

Serratura da infilare doppia mappa per fascia. CHIUSURA TRIPLICE. Agganci aste con raccordi filettati M8 in dotazione. 2 CHIAVI da mm 79. Entrata 90 mm Frontale acciaio zincato **240x25x3**. Altezza cassa mm 82. Quattro mandate da mm 9. **SCROCCO SEPARATO REVERSIBILE**. Richiamo scrocco con chiave o QUADRO MANIGLIA mm 8. 2 ghiera. Viti fissaggio. **CONFEZIONE IN SACCHETTI NYLON**. (Chiave grezza codice 990800).

Accessori abbinabili:

Contropiastre.

Entrata mm 90

983901BFZR

1 10 10

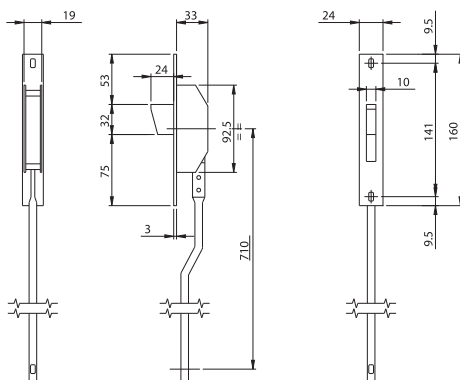

Deviatori per **chiusura tripla**, laterale. Aste interne collegate da abbinare alle serrature con aggancio aste ad innesto. Frontale mm **160x24x3** in acciaio INOX. CATENACCIO rotante mandata da mm 24.

Perni guida aste.

Viti con rosette. Foglio istruzioni.

780253

1 5 5

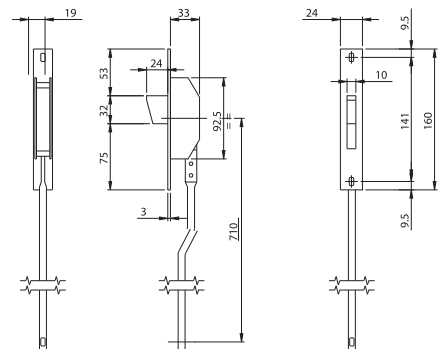
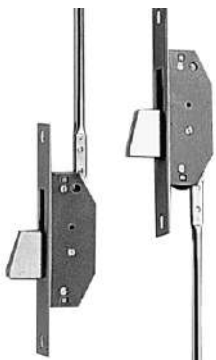

Deviatori per **chiusura tripla**, laterale. Aste interne collegate da abbinare alle serrature con aggancio aste ad innesto. Frontale mm **160x24x3** IN ACCIAIO ZINCATO. CATENACCIO rotante mandata da mm 24.

Perni guida aste.

Viti con rosette.

780253BFZ

1 5 5



Serrature elettriche per fascia frontale zincato



Code

Min. ord.
Confezione
multipla
Confezione
singola

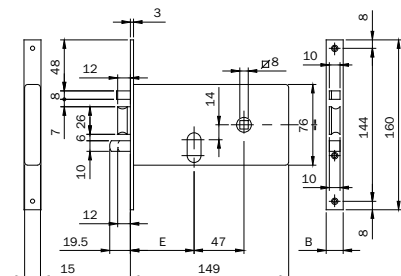
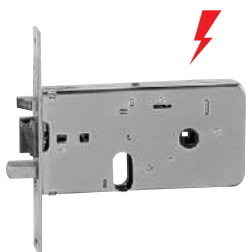

Elettroserratura ZINCATA da infilare per fascia a cilindro ovale. **12Vac**.
Scatola mm 76 interasse 47. Frontale zincato **160x16x3**. Due mandate.

SCROCCO AUTOBLOCCANTE CON PISTONE DI CARICA SEPARATO.

Foglio istruzioni. Vite fissaggio cilindro.

Entrata mm 60	5506010	1	10	10
Entrata mm 70	5507010	1	10	10

Elettroserratura ZINCATA da infilare per fascia a cilindro ovale. **12Vac**.
Scatola mm 76 interasse 47. Frontale zincato **160x20x3**. Due mandate.

SCROCCO AUTOBLOCCANTE CON PISTONE DI CARICA SEPARATO.

Foglio istruzioni. Vite fissaggio cilindro.

Entrata mm 60	5506020	1	10	10
Entrata mm 70	5507020	1	10	10

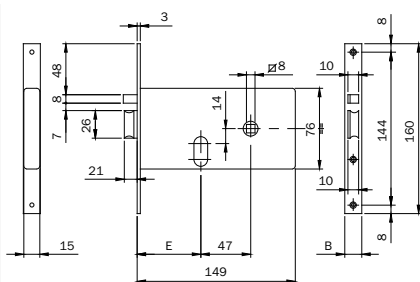
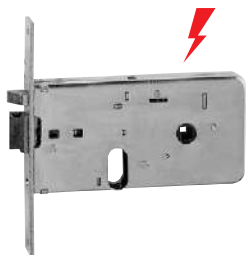

Elettroserratura ZINCATA da infilare per fascia a cilindro ovale. **12Vac**.
Scatola mm 76 interasse 47. Frontale zincato **160x16x3**.

SCROCCO AUTOBLOCCANTE CON PISTONE DI CARICA SEPARATO.

Fermo a giorno. Foglio istruzioni. Vite fissaggio cilindro.

Entrata mm 60	5516010	1	10	10
Entrata mm 70	5517010	1	10	10

Elettroserratura ZINCATA da infilare per fascia a cilindro ovale. **12Vac**.
Scatola mm 76 interasse 47. Frontale zincato **160x20x3**.

SCROCCO AUTOBLOCCANTE CON PISTONE DI CARICA SEPARATO.

Fermo a giorno. Foglio istruzioni. Vite fissaggio cilindro.

Entrata mm 60	5516020	1	10	10
Entrata mm 70	5517020	1	10	10



Serrature per fascia frontale zincato



Code

Min. ord.
Confezione
multipla
Confezione
singola

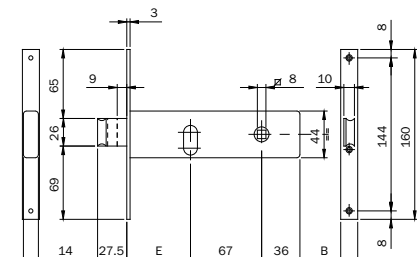

Serratura per fascia. CHIUSURA LATERALE. Funzionante con cilindro ovale. Scatola H 44 ZINCATA.
Frontale mm **160x16x3** zincato. CATENACCIO **MANDATA DA MM 9 CON SCROCCO INCORPORATO**.
Richiamo scrocco con chiave o QUADRO MANIGLIA mm 8. Vite di fissaggio cilindro.

Entrata mm 60 una mandata	7046010	1	10	10
Entrata mm 70 due mandate	7047010	1	10	10
Entrata mm 80 due mandate	7048010	1	10	10

CONFEZIONE IN SACCHETTI DI NYLON.

Entrata mm 60 una mandata	704601S	1	10	10
Entrata mm 70 due mandate	704701S	1	10	10
Entrata mm 80 due mandate	704801S	1	10	10

Serratura per fascia. CHIUSURA LATERALE. Funzionante con cilindro ovale. Scatola H 44 ZINCATA.
Frontale mm **160x20x3** zincato. CATENACCIO **MANDATA DA MM 9 CON SCROCCO INCORPORATO**.
Richiamo scrocco con chiave o QUADRO MANIGLIA mm 8. Vite di fissaggio cilindro.

Entrata mm 60 una mandata	7046020	1	10	10
Entrata mm 70 due mandate	7047020	1	10	10
Entrata mm 80 due mandate	7048020	1	10	10

CONFEZIONE IN SACCHETTI DI NYLON.

Entrata mm 60 una mandata	704602S	1	10	10
Entrata mm 70 due mandate	704702S	1	10	10
Entrata mm 80 due mandate	704802S	1	10	10

Serratura per fascia. CHIUSURA LATERALE. Funzionante con cilindro ovale. Scatola H 44 ZINCATA.
Frontale mm **160x14,7x3** zincato. CATENACCIO **MANDATA DA MM 9 CON SCROCCO INCORPORATO**.
Richiamo scrocco con chiave o QUADRO MANIGLIA mm 8. Vite di fissaggio cilindro.

CONFEZIONE IN SACCHETTI DI NYLON.

Entrata mm 70 due mandate	704705S	1	10	10
Entrata mm 80 due mandate	704805S	1	10	10



Serratura per fascia. CHIUSURA LATERALE. Funzionante con cilindro ovale. Scatola H 44 ZINCATA.
Frontale mm **160x16x3** zincato. **MANDATA DA MM 9 CON RULLO REGOLABILE INCORPORATO**. Richiamo scrocco con chiave o QUADRO MANIGLIA mm 8. Vite di fissaggio cilindro.

CONFEZIONE SCATOLA SINGOLA.

Entrata mm 70 due mandate	7077010	1	10	10
Entrata mm 80 due mandate	7078010	1	10	10



Serrature per fascia frontale zincato



Code

Min. ord.
Confezione
multipla
Confezione
singola

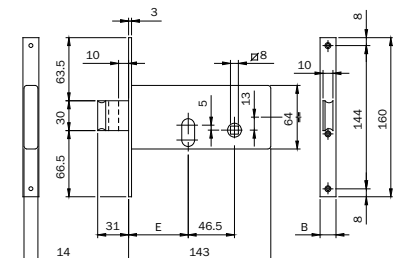

Serratura per fascia. CHIUSURA LATERALE. Funzionante con cilindro ovale.

Scatola H 64 ZINCATA. Frontale mm **160x16x3** zincato.

CATENACCIO a **DUE MANDATE DA MM 10 CON SCROCCO INCORPORATO.**

Richiamo scrocco con chiave o QUADRO MANIGLIA mm 8. Vite di fissaggio cilindro.

Entrata mm 60	7106010	1	10	10
Entrata mm 70	7107010	1	10	10

Serratura per fascia. CHIUSURA LATERALE. Funzionante con cilindro ovale.

Scatola H 64 ZINCATA. Frontale mm **160x20x3** zincato.

CATENACCIO a **DUE MANDATE DA MM 10 CON SCROCCO INCORPORATO.**

Richiamo scrocco con chiave o QUADRO MANIGLIA mm 8. Vite di fissaggio cilindro.

Entrata mm 60	7106020	1	10	10
Entrata mm 70	7107020	1	10	10

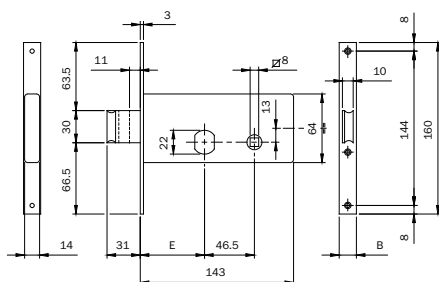

Serratura per fascia. CHIUSURA LATERALE. Funzionante con **CILINDRO TONDO SFACCETTATO Ø MM 22**

(840027277) in dotazione. 3 CHIAVI. Scatola H 64 ZINCATA. Frontale mm **160x16x3** zincato.

CATENACCIO a **DUE MANDATE DA MM 10 CON SCROCCO INCORPORATO.**

Richiamo scrocco con chiave o QUADRO MANIGLIA mm 8. 2 ghiere in nylon.

Vite di fissaggio cilindro. (Chiave grezza codice 020159)

Entrata mm 60	712601	1	10	10
Entrata mm 70	712701	1	10	10

Serratura per fascia. CHIUSURA LATERALE. Funzionante con **CILINDRO TONDO SFACCETTATO Ø MM 22**

(840027277) in dotazione. 3 CHIAVI. Scatola H 64 ZINCATA. Frontale mm **160x20x3** zincato.

CATENACCIO a **DUE MANDATE DA MM 10 CON SCROCCO INCORPORATO.**

Richiamo scrocco con chiave o QUADRO MANIGLIA mm 8. 2 ghiere in nylon.

Vite di fissaggio cilindro. (Chiave grezza codice 020159)

Entrata mm 60	712602	1	10	10
Entrata mm 70	712702	1	10	10



Serrature per fascia frontale zincato



Code

Min. ord.
Confezione
multipla
Confezione
singola



Chiave grezza
020159

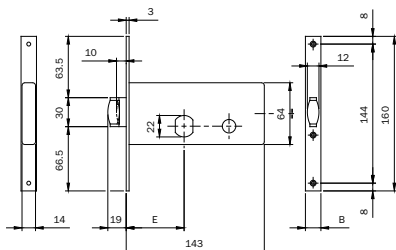

Serratura per fascia. CHIUSURA LATERALE. Funzionante con **CILINDRO TONDO SFACCETTATO Ø MM 22** (840027277) in dotazione.

3 CHIAVI. Scatola H 64 ZINCATA. Frontale mm **160x16x3** zincato.

UNA MANDATA DA MM 10 CON RULLO REGOLABILE INCORPORATO.

2 ghiera in nylon. Vite di fissaggio cilindro. (Chiave grezza codice 020159)

Entrata mm 60

713601 1 10 10

Entrata mm 70

713602 1 10 10



Chiave grezza
020259

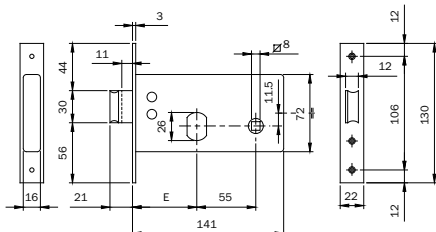

Serratura per fascia. CHIUSURA LATERALE. Funzionante con **CILINDRO TONDO SFACCETTATO Ø MM 26** (842028287) in dotazione. 3 CHIAVI. Scatola H 72 ZINCATA. Frontale mm **130x22x3** zincato.

CATENACCIO a **UNA MANDATA DA MM 11 CON SCROCCO INCORPORATO.**

2 ghiera in nylon. Vite di fissaggio cilindro. (Chiave grezza codice 020259)

Entrata mm 60

725600 1 10 10

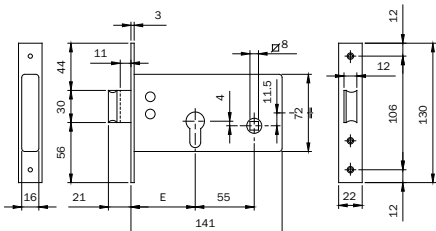

Serratura per fascia. CHIUSURA LATERALE. cilindro a profilo europeo. Scatola H 72 ZINCATA. Frontale mm **130x22x3** zincato.

CATENACCIO a **UNA MANDATA DA MM 11 CON SCROCCO INCORPORATO.**

Richiamo scrocco con chiave o QUADRO MANIGLIA mm 8. Vite di fissaggio cilindro.

Entrata mm 60

720600 1 10 10



**Serrature per
cancelli
e serrande**



SERIE 5 elettroserratura da applicare

L'elettroserratura da applicare Serie 5, che sostituisce la gamma delle Elettriche 2001, aumenta le prestazioni e riduce drasticamente il numero dei codici. Infatti dalle 148 tradizionali elettroserrature si passa a soli 12 codici per offrire esattamente la stessa gamma di versioni e soluzioni. Pertanto si riducono i costi di magazzino in modo tangibile per tutta la filiera distributiva, il prodotto è facilmente reperibile, si evita il sopralluogo preventivo per conoscere il tipo di serratura da installare in cantiere.

Caratteristiche principali

- Serie 5 si identifica con un moderno design, distinguendosi dalle versioni precedenti.
- Serie 5 ha l'entrata regolabile 50, 60, 70, 80 mm in tutti gli articoli della gamma
- Serie 5 è reversibile, la serratura si può capovolgere e, con pochi e brevi settaggi, da mano destra si trasforma in mano sinistra. Tutta la gamma è reversibile, ad esclusione della scrocco e catenaccio serie 53N che viene fornita destra o sinistra.
- Serie 5 è multifunzione, in tutti gli articoli della gamma si può modificare il comando interno con un semplice settaggio, scegliendo tra le funzioni solo chiave, chiave e pulsante o solo pulsante.
- Serie 5 è anche Universale, un'elettroserratura speciale, tramite speciali accessori in dotazione, può essere applicata indistintamente su cancelli metallici e/o portoni in legno.

Finiture

- Serrature e bocchette verniciate grigio marezzato
- Serrature e bocchette in acciaio inox





Serie 5 elettroserratura da applicare

Code
Confezione
multipia
singola
Min. ord.

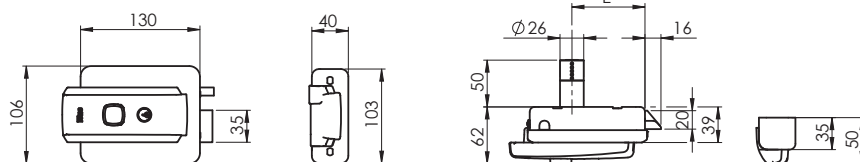

Chiave grezza
020259

Elettroserratura da applicare in **acciaio INOX, Solo Scrocco**, 12Vac, 15W, 1,25A.

Entrata regolabile 50, 60, 70, 80 mm. **Reversibile**, senza mano. **Multifunzione**, funzione interna solo chiave, chiave e pulsante, solo pulsante. Scrocco **autobloccante**. Bocchetta regolabile con scivolo **antifrizione**.

Fermo a giorno inseribile. Gioco verticale tra serratura e bocchetta +/- 7mm.

Pistone di ricarica separato e con forza regolabile. Cilindro fisso diam.26x50mm esterno.

Dotazione: Bocchetta. 3 chiavi (chiave grezza codice 020259). Istruzioni.

Esce da Iseo destra, entrata 70.

Accessori abbinabili: Tettuccio serratura e piastra bocchetta art. 052012

SOSTITUISCE CODICI 5200102 - 520020**2 - 520310**2 - 520320**2**

Entrata regolabile mm 50 - 60 - 70 - 80

52N012

1

6

6

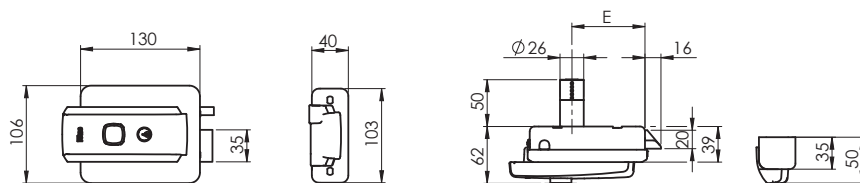

Chiave grezza
020259

Elettroserratura da applicare, **Solo Scrocco, UNIVERSALE**, 12Vac, 15W, 1,25A.

Applicabile **su cancelli metallici e/o su portoni in legno**. **Entrata regolabile** 50, 60, 70, 80 mm.

Reversibile, senza mano. **Multifunzione**, funzione interna solo chiave, chiave e pulsante, solo pulsante.

Scrocco **autobloccante**. Bocchetta regolabile con scivolo **antifrizione**. Fermo a giorno inseribile.

Gioco verticale tra serratura e bocchetta +/- 7mm. Pistone di ricarica separato e con forza regolabile.

Cilindro fisso diam.26x50mm esterno. Verniciata grigio marezzato Iseo.

Dotazione: Bocchetta. 3 chiavi (chiave grezza codice 020259). **Kit con adattatori per cilindro esterno staccato e per bocchetta**. Viti fissaggio. Istruzioni. Esce da Iseo destra, entrata 70.

Accessori abbinabili: Tettuccio serratura e piastra bocchetta art. 050012

SOSTITUISCE CODICI 5200105 - 520020**5 - 520110**5 - 520120**5 - 520310**5 -**

5203205 - 521010**5 - 521020**5 - 521110**5 - 521120**5 - 521310**5 - 521320**5**

Entrata regolabile mm 50 - 60 - 70 - 80

52N005

1

6

6



Serie 5 elettroserratura da applicare

Code
Confezione
multipla
singola
Min. ord.

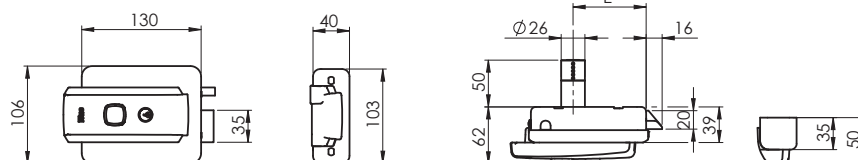

Chiave grezza
020259

Elettroserratura da applicare, **Solo Scrocco**, 12Vac, 15W, 1,25A.

Entrata regolabile 50, 60, 70, 80 mm. **Reversibile**, senza mano. **Multifunzione**, funzione interna solo chiave, chiave e pulsante, solo pulsante. Scrocco **autobloccante**. Bocchetta regolabile con scivolo **antifrizione**.

Fermo a giorno inseribile. Gioco verticale tra serratura e bocchetta +/- 7mm.

Pistone di ricarica separato e con forza regolabile. Cilindro fisso diam.26x50mm esterno.

Verniciata grigio mazzato Iseo.

Dotazione: Bocchetta. 3 chiavi (chiave grezza codice 020259). Istruzioni.

Esce da Iseo destra, entrata 70.

Accessori abbinabili: Tettuccio serratura e piastra bocchetta art. 050012

SOSTITUISCE CODICI 5200105 - 520020**5 - 520110**5 - 520120**5**

5203105 - 520320**5**

Entrata regolabile mm 50 - 60 - 70 - 80

52N015

1

6

6

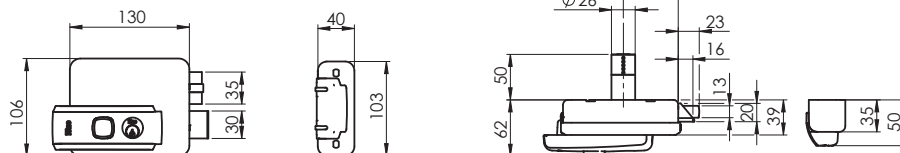

Chiave grezza
020259

Elettroserratura da applicare, **Scrocco e Catenaccio**, 12Vac, 15W, 1,25A.

Entrata regolabile 50, 60, 70, 80 mm. **Multifunzione**, funzione interna solo chiave, chiave e pulsante, solo pulsante.

Scrocco **autobloccante**. Bocchetta regolabile con scivolo **antifrizione**.

Gioco verticale tra serratura e bocchetta +/- 2,5 mm. Pistone di ricarica con forza regolabile.

Cilindro fisso diam.26x50mm esterno. Verniciata grigio mazzato Iseo.

Dotazione: Bocchetta. 3 chiavi (chiave grezza codice 020259). Istruzioni.

Esce da Iseo destra, entrata 60.

Accessori abbinabili: Tettuccio serratura e piastra bocchetta art. 050012

SOSTITUISCE CODICI Destre 5300105 - 530210**5 / Sinistre 530020**5 - 530220**5**

Entrata regolabile mm 50 - 60 - 70 - 80 **DESTRA**

53N0151

1

6

6

Entrata regolabile mm 50 - 60 - 70 - 80 **SINISTRA**

53N0152

1

6

6



Serie 5 elettroserratura da applicare

Code

Confezione
singola

Confezione
multipla

Min. ord.

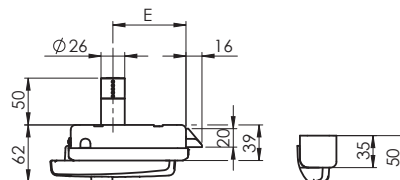
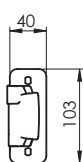
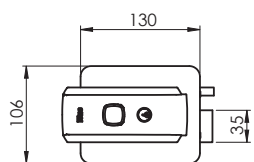

Chiave grezza
020259

Elettroserratura da applicare, **Solo Scrocco**, 12Vac, 15W, 1,25A.

Entrata regolabile 50, 60, 70, 80 mm. **Reversibile**, senza mano. **Multifunzione**, funzione interna solo chiave, chiave e pulsante. Scrocco **autobloccante**. Bocchetta regolabile con scivolo **antifrizione**.

Fermo a giorno inseribile. Gioco verticale tra serratura e bocchetta +/- 7mm.

Pistone di ricarica separato e con forza regolabile. Cilindro fisso diam. 26x50mm esterno.

Verniciata grigio mazzato Iseo.

Dotazione: Tettuccio porta serratura e piastra porta bocchetta. Bocchetta.

3 chiavi (chiave grezza codice 020259). Viti fissaggio. Istruzioni.

Esce da Iseo destra, entrata 70.

SOSTITUISCE CODICI 5250105 - 525020**5 - 525310**5 - 525320**5**

Entrata regolabile mm 50 - 60 - 70 - 80

52N515

1

6

6

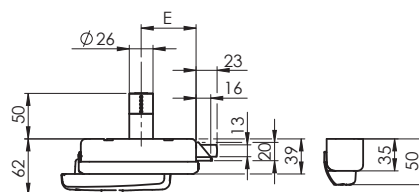
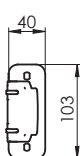
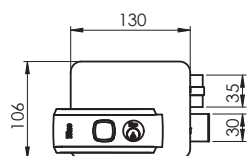

Chiave grezza
020259

Elettroserratura da applicare, **Scrocco e catenaccio**, 12Vac, 15W, 1,25A.

Entrata regolabile 50, 60, 70, 80 mm. **Multifunzione**, funzione interna solo chiave, chiave e pulsante, solo pulsante.

Scrocco **autobloccante**. Bocchetta regolabile con scivolo **antifrizione**.

Gioco verticale tra serratura e bocchetta +/- 2,5mm. Pistone di ricarica con forza regolabile.

Cilindro fisso diam. 26x50mm esterno. Verniciata grigio mazzato Iseo.

Dotazione: Tettuccio porta serratura e piastra porta bocchetta. Bocchetta.

3 chiavi (chiave grezza codice 020259). Viti fissaggio. Istruzioni.

Esce da Iseo destra, entrata 60.

SOSTITUISCE CODICI Destre 5350105 - 535210**5 / Sinistre 535020**5 - 535220**5**

Entrata regolabile mm 50 - 60 - 70 - 80 **DESTRA**

53N5151

1

6

6

Entrata regolabile mm 50 - 60 - 70 - 80 **SINISTRA**

53N5152

1

6

6



Serie 5 elettroserratura da applicare

Code

Cofezione
singola

Cofezione
multipla

Min. ord.

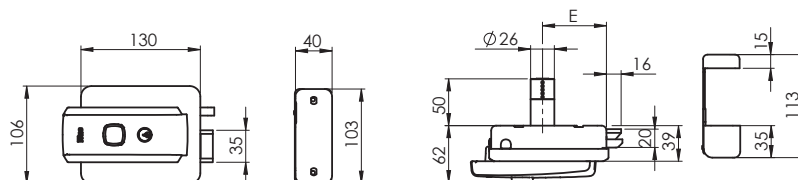

Chiave grezza
020259

APERTURA ESTERNA

Elettroserratura da applicare, **Solo Scrocco con Apertura esterna**, 12Vac, 15W, 1,25A.

Entrata regolabile 50, 60, 70, 80 mm. **Reversibile**, senza mano. **Multifunzione**, funzione interna solo chiave, chiave e pulsante, solo pulsante. Scrocco **autobloccante**. Fermo a giorno inseribile.

Gioco verticale tra serratura e bocchetta +/- 5mm. Pistone di ricarica separato e con forza regolabile.

Cilindro fisso diam.26x50mm esterno. Verniciata grigio marezzato Iseo.

Dotazione: Bocchetta. Pattino in nylon con piastrina di fissaggio. 3 chiavi (chiave grezza codice 020259). Istruzioni. Esce da Iseo destra, entrata 70.

SOSTITUISCE CODICI 5100105 - 510020**5 - 510310**5 - 510320**5**

Entrata regolabile mm 50 - 60 - 70 - 80



51N015

1

6

6

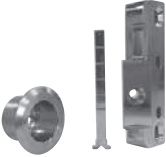
Serie 5 Accessori

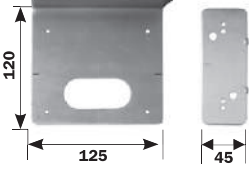
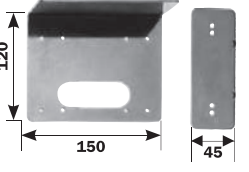
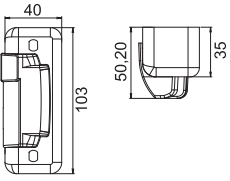
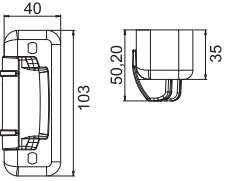
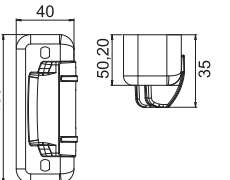
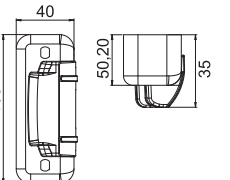
	Code	Confezione singola	Confezione multipla	Min. ord.
 <p>Kit UNIVERSALE ferro/legno. Accessori per applicare la serratura serie 52N* su cancelli e/o portoni in legno. Porte spessore max 85mm.</p>	050160	12	-	12
 <p>Cover in polycarbonato anti-UV per copertura maniglia serie 52N* Dotazione: Bottone copri-cilindro</p>	050161	12	-	12
 <p>Coppia bobine standard 12Vac 15W per elettroserrature da applicare serie 51N*-52N*-53N*</p>	050035	6	-	6
 <p>Piastra porta elettroserratura ambidestra per serrature serie 51N*-52N*-53N*. Tettuccio per serratura e piastra porta bocchetta in acciaio ZINCATO. Viti.</p>	050012	6	-	6
 <p>Piastra porta elettroserratura ambidestra per serratura INOX art. 52N012 Tettuccio per serratura e piastra porta bocchetta in acciaio INOX. Viti.</p>	052012	6	-	6
 <p>Bocchetta grigio marezzato per Solo Scrocco. Ambidestra. Per serie 52N*</p>	050153	12	-	12
 <p>Bocchetta INOX per Solo Scrocco. Ambidestra. Per art. 52N012</p>	050154	12	-	12
 <p>Bocchetta grigio marezzato per Scrocco e Catenaccio. Per serie 53N* Destra</p>	050156	12	-	12
 <p>Sinistra</p>	050157	12	-	12



Elettrica 500



Code

Confezione
singola

Confezione
multipla

Min. ord.

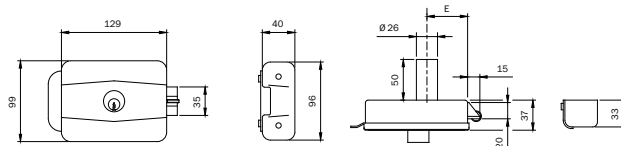

Chiave grezza
020259

Elettroserratura da applicare **DESTRA O SINISTRA VERNICIATA. 12Vac 15W** Cilindro interno e cilindro fisso
Ø mm 26x50 esterno. Scrocco autobloccante con pistone di carica incorporato. 3 CHIAVI.

Bocchetta regolabile. Ghiera. Foglio istruzioni. (Chiave grezza codice 020259)

Accessori abbinabili:

Piastra porta serratura e piastra per bocchetta cod. 050010

Entrata mm 50	500500	1	10	10
Entrata mm 60	500600	1	10	10
Entrata mm 70	500700	1	10	10
Entrata mm 80	500800	1	10	10

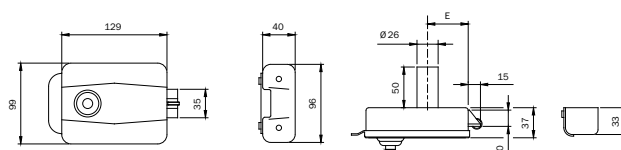

Chiave grezza
020259

Elettroserratura da applicare **DESTRA O SINISTRA VERNICIATA. 12Vac 15W** Pulsante interno e cilindro fisso
Ø mm 26x50 esterno. Scrocco autobloccante con pistone di carica incorporato. 3 CHIAVI.

Bocchetta regolabile. Ghiera. Foglio istruzioni. (Chiave grezza codice 020259)

Entrata mm 50	510500	1	10	10
Entrata mm 60	510600	1	10	10
Entrata mm 70	510700	1	10	10
Entrata mm 80	510800	1	10	10

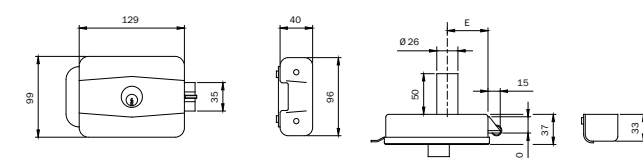

Chiave grezza
020259

Elettroserratura da applicare **DESTRA O SINISTRA ZINCATA PER FERRO. 12Vac 15W** Cilindro interno e cilindro
fisso Ø mm 26x50 esterno. Scrocco autobloccante con pistone di carica incorporato. 3 CHIAVI.

Bocchetta regolabile. **Piastra porta serratura e bocchetta.**

Ghiera. Foglio istruzioni. (Chiave grezza codice 020259)

Entrata mm 50	505504	1	10	10
Entrata mm 60	505604	1	10	10
Entrata mm 70	505704	1	10	10
Entrata mm 80	505804	1	10	10



Code

Confezione
singola

Confezione
multipla

Min. ord.

Serrature per porte e cancelli scorrevoli

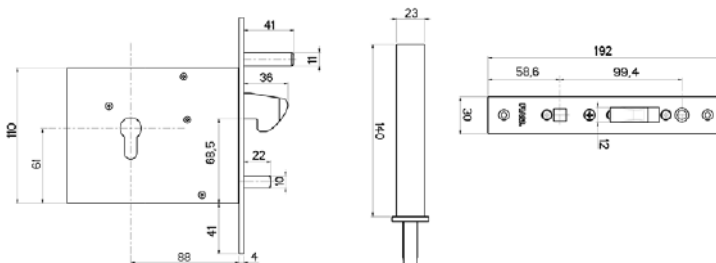
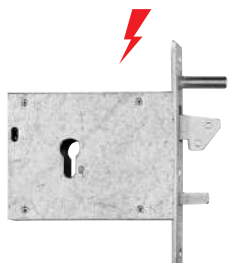

Elettroserratura da infilare 381 EGI.

Gancio in acciaio nichelato, funzionamento 8-12V, frontale in acciaio zincato.

Cilindro in dotazione Cod. F20930307N F3

Entrata mm 90

000003819000

1

-

1

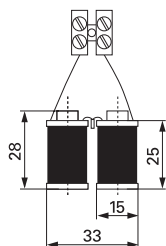

Gruppo bobine

Tensione 12V - 15W C.A.

Per articolo EGI 381

5860003810000

6

-

6



Ferroglietto



Code

Confezione
singola

Confezione
multipla

Min. ord.



Chiave grezza
020259

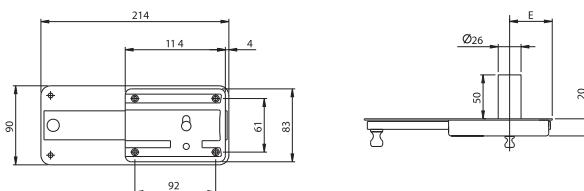

Serratura da applicare per ferro con pomolo sblocca CATENACCIO interno e cilindro fisso
Ø mm 26x50 esterno, 3 CHIAVI. CATENACCIO a **6 MANDATE**.

Confezione in sacchetti nylon. (Chiave grezza codice 020259)

Entrata mm 50

315506

1

10

10

Entrata mm 60

315606

1

10

10



Chiave grezza
020259

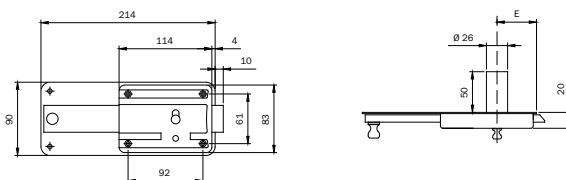

Serratura da applicare per ferro con pomolo sblocca CATENACCIO interno e cilindro fisso

Ø mm 26x50 esterno, 3 CHIAVI. CATENACCIO a **5 MANDATE + SCROCCO INCORPORATO**.

Confezione in sacchetti nylon. (Chiave grezza codice 020259)

Entrata mm 50

315505

1

10

10

Entrata mm 60

315605

1

10

10



Chiave grezza
020259

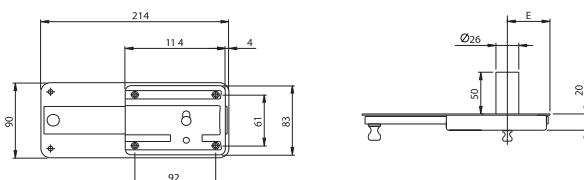

Serratura da applicare per ferro con pomolo sblocca CATENACCIO interno e cilindro fisso

Ø mm 26x50 esterno, 3 CHIAVI. CATENACCIO a **6 MANDATE**.

Bocchetta a cavalletto. (Chiave grezza codice 020259)

Entrata mm 50

310604500

1

10

10

Entrata mm 60

310604600

1

10

10



Chiave grezza
020259

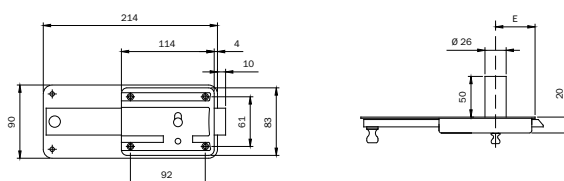

Serratura da applicare per ferro con pomolo sblocca CATENACCIO interno e cilindro fisso

Ø mm 26x50 esterno, 3 CHIAVI. CATENACCIO a **5 MANDATE + SCROCCO INCORPORATO**.

Bocchetta a cavalletto. (Chiave grezza codice 020259)

Entrata mm 50

310504500

1

10

10

Entrata mm 60

310504600

1

10

10



Serrature per inferriate e porte in ferro frontale zincato mm 25



Code

Confezione
singola

Confezione
multipla

Min. ord.

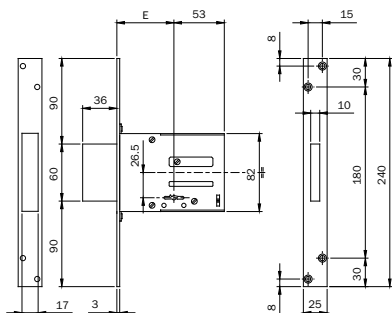

Serrature per inferriate e porte in ferro. CHIUSURA LATERALE. A chiave doppia mappa. Scatola ZINCATA. Frontale zincato mm **240x25x3**. CATENACCIO rettangolare a quattro mandate da mm 9. 2 CHIAVI. (Chiave grezza codice 990802). 2 guida chiave zincate.

CONFEZIONE IN SACCHETTI DI NYLON.

Accessori abbinabili:

Contropiastra acciaio zincato - cod. 990817

Entrata mm 52	661524N	1	10	10
Entrata mm 60	661604N	1	10	10
Entrata mm 70	661704N	1	10	10

Serrature per inferriate e porte in ferro. CHIUSURA LATERALE. A chiave doppia mappa. **ESECUZIONE A CHIAVI UGUALI (K.A.)** in gruppi da 10 pezzi. Scatola ZINCATA. Frontale zincato mm **240x25x3**. CATENACCIO rettangolare a quattro mandate da mm 9. 1 CHIAVE. (Chiave grezza codice 990802). 2 guida chiave zincate.

CONFEZIONE IN SACCHETTI DI NYLON.

Accessori abbinabili:

Contropiastra acciaio zincato - cod. 990817

Entrata mm 52	661524N.K	1	10	10
Entrata mm 60	661604N.K	1	10	10
Entrata mm 70	661704N.K	1	10	10

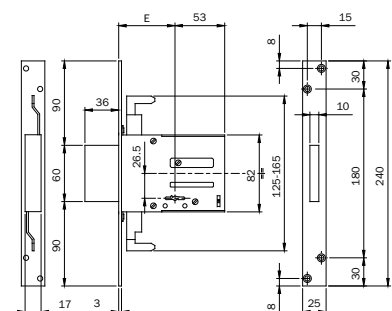

Serrature per inferriate e porte in ferro. CHIUSURA TRIPLICE, aggancio per aste ad innesto. A chiave doppia mappa. Scatola ZINCATA. Frontale zincato mm **240x25x3**. CATENACCIO rettangolare a quattro mandate da mm 9. 2 CHIAVI. (Chiave grezza codice 990802). 2 guida chiave zincate. **CONFEZIONE IN SACCHETTI DI NYLON.**

Accessori abbinabili:

Raccordo filettato M8 per barre filettate - cod. 990823

Kit perni, puntali e piastine guida asta per aste Ø mm 8 - cod. 990837

Coppia aste asolate interne deviate Ø mm 8 - cod. 990810

Coppia aste asolate interne diritte Ø mm 8 - cod. 990811

Contropiastra acciaio zincato - cod. 990817

Entrata mm 60	663604N	1	10	10
Entrata mm 70	663704N	1	10	10



Serrature per inferriate e porte in ferro frontale zincato mm 25



Code

Cofezione
singola

Cofezione
multipla

Min. ord.

Serrature per inferriate e porte in ferro. CHIUSURA TRIPLICE, aggancio per aste ad innesto. A chiave doppia mappa.

ESECUZIONE A CHIAVI UGUALI (K.A.) in gruppi da 10 pezzi. Scatola ZINCATA. Frontale zincato mm **240x25x3**.

CATENACCIO rettangolare a quattro mandate da mm 9.

1 CHIAVE. (Chiave grezza codice 990802). 2 guida chiave zincate.

CONFEZIONE IN SACCHETTI DI NYLON.

Accessori abbinabili:

Raccordo filettato M8 per barre filettate - cod. 990823

Kit perni, puntali e piastine guida asta per aste Ø mm 8 - cod. 990837

Coppia aste asolate interne deviate Ø mm 8 - cod. 990810

Coppia aste asolate interne diritte Ø mm 8 - cod. 990811

Contropiastra acciaio zincato - cod. 990817

Entrata mm 60	663604N.K	1	10	10
Entrata mm 70	663704N.K	1	10	10

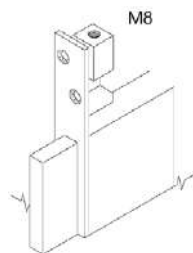
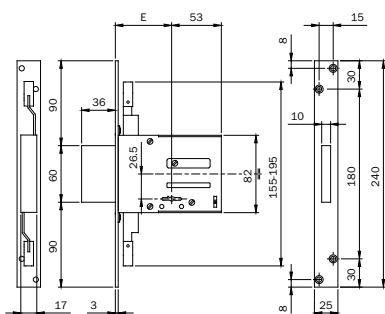

Serrature per inferriate e porte in ferro. CHIUSURA TRIPLICE, raccordo per aggancio aste M8 premontato.

A chiave doppia mappa. Scatola ZINCATA. Frontale zincato mm **240x25x3**. CATENACCIO rettangolare a quattro mandate da mm 9.

2 CHIAVI. (Chiave grezza codice 990802). 2 guida chiave zincate.

CONFEZIONE IN SACCHETTI DI NYLON.

Accessori abbinabili:

2 puntali Ø mm 10 per barre filettate M8 - cod. 990836

Kit perni, puntali e piastine guida asta per aste Ø mm 8 - cod. 990837

Contropiastra acciaio zincato - cod. 990817

Entrata mm 60	663301604	1	10	10
Entrata mm 70	663301704	1	10	10

Serrature per inferriate e porte in ferro. CHIUSURA TRIPLICE. A chiave doppia mappa.

ESECUZIONE A CHIAVI UGUALI (K.A.) in gruppi da 10 pezzi. Scatola ZINCATA.

Frontale zincato mm **240x25x3**. CATENACCIO rettangolare a quattro mandate da mm 9.

1 CHIAVE. (Chiave grezza codice 990802). 2 guida chiave zincate.

CONFEZIONE IN SACCHETTI DI NYLON.

Accessori abbinabili:

2 puntali Ø mm 10 per barre filettate M8 - cod. 990836

Kit perni, puntali e piastine guida asta per aste Ø mm 8 - cod. 990837

Contropiastra acciaio zincato - cod. 990817

Entrata mm 60	663301604.K	1	10	10
Entrata mm 70	663301704.K	1	10	10



Code

Confezione
singola

Confezione
multipla

Min. ord.

Serrature per porte in ferro



SKG

Approved

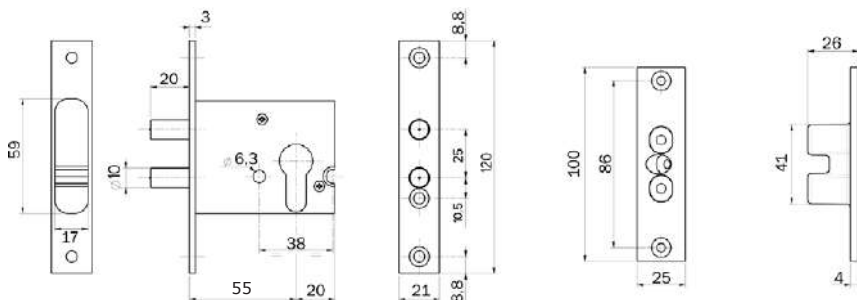

Serratura da infilare con cilindro a profilo europeo.
Una mandata, corsa 21 mm, frontale in acciaio tropicalizzato.
Entrata 55

0000014500055 1 - 1



Code

Confezione
singola

Confezione
multipla

Min. ord.

Serrature per porte in ferro

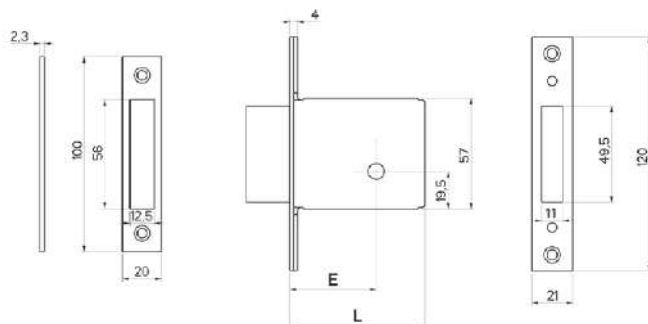

CODICE	E	L
1501.00.40	40	75
1501.00.50	50	85
1501.00.60	60	95
1501.00.70	70	105

Serratura da infilare con cilindro a spillo.
Una mandata, frontale in acciaio cromato.
1 chiave a spillo KA cod. 0000000910175

Entrata 40	0000015011040	1	-	1
Entrata 50	0000015011050	1	-	1
Entrata 60	0000015011060	1	-	1
Entrata 70	0000015011070	1	-	1

Serratura da infilare con cilindro a spillo.
Una mandata, frontale in acciaio cromato.
3 chiavi a spillo cod. 0000000910175

Entrata 40	0000015010040	1	-	1
Entrata 50	0000015010050	1	-	1
Entrata 60	0000015010060	1	-	1
Entrata 70	0000015010070	1	-	1



Code

Confezione
singola

Confezione
multipla

Min. ord.

Serrature per porte e cancelli scorrevoli

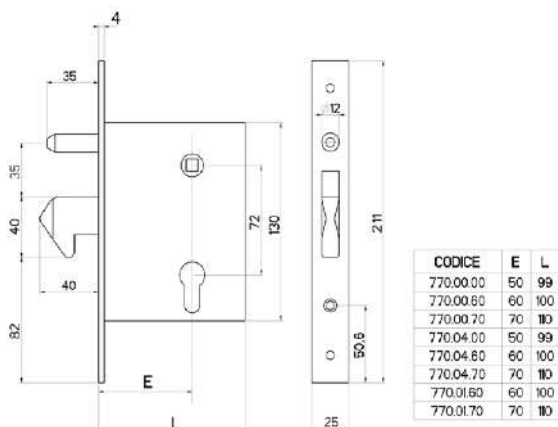

Serratura da infilare con cilindro a profilo europeo.
Una mandata e mezzo giro, frontale in acciaio tropicalizzato.
Cilindro in dotazione Cod. F20930307N F3.

Entrata 50	0000007700000	2	-	2
Entrata 60	0000007700060	2	-	2
Entrata 70	0000007700070	2	-	2

Serratura da infilare con cilindro a profilo europeo.
Una mandata e mezzo giro, frontale in acciaio tropicalizzato.
Cilindro in dotazione Cod. F20930307N F35.
Confezione industriale.

Entrata 50	0000007700400	12	-	12
Entrata 60	0000007700460	12	-	12
Entrata 70	0000007700470	12	-	12

Serratura da infilare **IN ACCIAIO INOX**, con cilindro a profilo europeo.
Una mandata e mezzo giro, completamente in acciaio inox.
Cilindro in dotazione Cod. F20930307N F3.

Entrata 60	0000007700160	2	-	2
Entrata 70	0000007700170	2	-	2

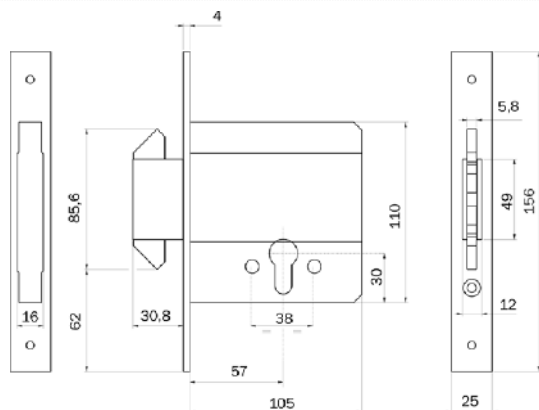

Serratura da infilare con cilindro a profilo europeo.
Tre mandate. Ganci rientranti sul catenaccio, frontale in acciaio tropicalizzato
Cilindro in dotazione Cod. F20930307N F3

Entrata 61	0000007780000	2	-	2
------------	----------------------	---	---	---



Code

Confezione
singola

Confezione
multipla

Min. ord.

Serrature per porte scorrevoli

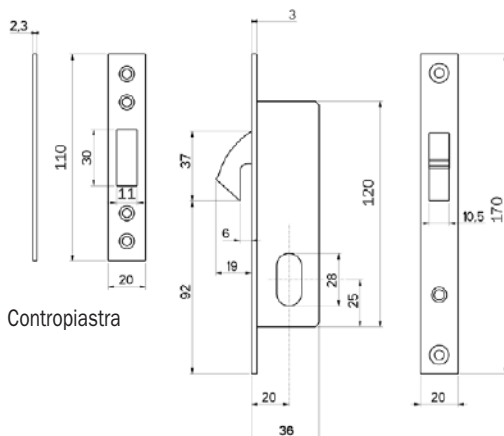

Contropiastra

Serratura da infilare.

Una mandata, frontale in acciaio nichelato.

Contropiastra, 3 chiavi, cilindro ovale 27,5/27,5 mm.

Entrata 20

■ 000050400020

2

-

2

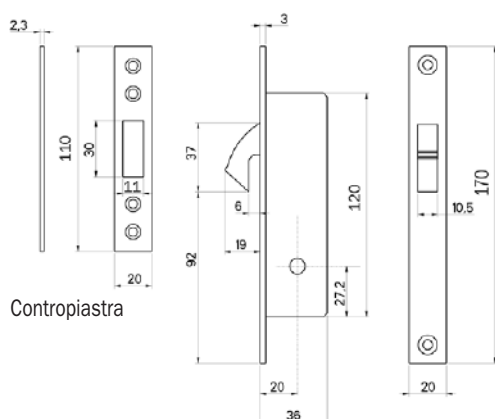

Contropiastra

Serratura da infilare.

Una mandata, frontale in acciaio nichelato.

Contropiastra, 3 chiavi spillo art. 91.01.75.

Entrata 20

■ 000050410020

2

-

2

■ = Fine serie

Code
Confezione
singola
Confezione
multipla
Min. ord.

Accessori

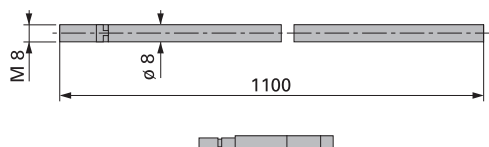

Asta, attacco filettato M8, puntale antisega.

Confezione industriale senza puntale	0000099995011	50	-	50
Con puntale antisega ø 8mm	0000099990011	10	-	10

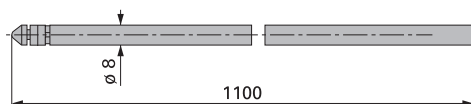

Asta, attacco speciale a scatto, da abbinare alle serrature serie 743, 713, 711, 714, 746

Confezione industriale senza puntale	0000099995026	50	-	50
Con puntale antisega ø 8mm	0000099990026	10	-	10

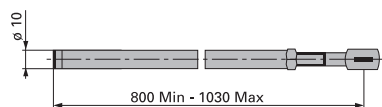

Asta regolabile, puntale antisega.

Per articolo 316

0000099990016	10	-	10
----------------------	----	---	----

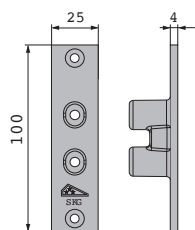

Contropiastra di sicurezza.

Per articolo 1450

2000014010000	10	-	10
----------------------	----	---	----

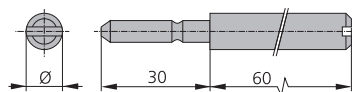

Puntale per asta in acciaio cementato, taglio cacciavite.

ø 10	0000099997101	50	-	50
ø 12	0000099997121	50	-	50



Code

Cofezione
singola
Cofezione
multipla

Min. ord.

Serrature per cancelli

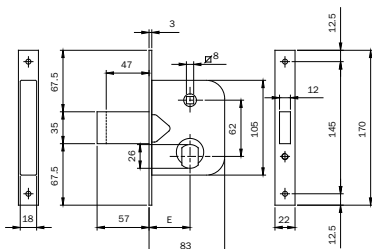

Serratura per cancello. Scatola e frontale zincati tropicalizzato. Funzionante con cilindro Ø mm 26 sfaccettato.
CATENACCIO PROLUNGATO E SCROCCO INCORPORATO. **1 MANDATA DA 10 MM.** Richiamo scrocco con chiave o quadro
maniglia mm 8. Cilindro in dotazione 842028287 con 3 CHIAVI.

2 ghiera in nylon per cilindro (Chiave grezza cod. 020259). Entrata mm 45. **600450** 2 10 10

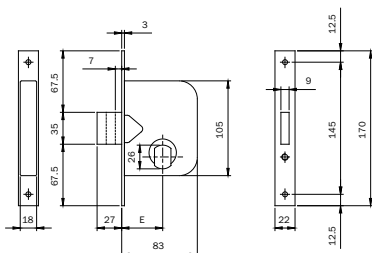

Serratura per cancello. Scatola e frontale zincati tropicalizzato. Funzionante con cilindro Ø mm 26 sfaccettato.
2 MANDATE DA mm 10. Cilindro in dotazione 842028287 con 3 CHIAVI.

2 ghiera in nylon per cilindro (Chiave grezza cod. 020259). Entrata mm 45. **601450** 2 10 10

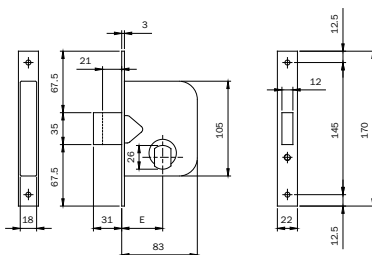

Serratura per cancello. Scatola e frontale zincati tropicalizzato. Funzionante con cilindro Ø mm 26 sfaccettato.
1 MANDATA DA mm 10. SCROCCO INCORPORATO.

Cilindro in dotazione 842028287 con 3 CHIAVI. 2 ghiera in nylon per cilindro
(chiave grezza cod. 020259). Entrata mm 45.

603450 2 10 10

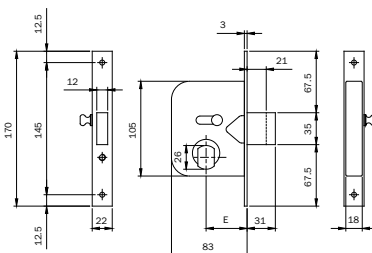

Serratura per cancello. Scatola e frontale zincati tropicalizzato. Funzionante con cilindro Ø mm 26 sfaccettato.
CATENACCIO E SCROCCO INCORPORATO. 1 MANDATA DA mm 10. Richiamo scrocco con chiave o pomolo interno
Cilindro in dotazione 842028287 con 3 CHIAVI. 2 ghiera in nylon per cilindro
(chiave grezza cod. 020259). Entrata mm 45.

604450 2 10 10



Code

Confezione
singola

Confezione
multipla

Min. ord.

Serrature per cancelli

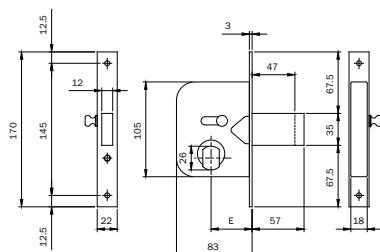

Serratura per cancello. Scatola e frontale zincati tropicalizzato. Funzionante con cilindro Ø mm 26 sfaccettato. CATENACCIO PROLUNGATO E SCROCCO INCORPORATO. **1 MANDATA DA mm 10**. Richiamo scrocco con chiave o pomolo interno. Cilindro in dotazione 842028287 con 3 CHIAVI. 2 ghiere in nylon per cilindro (chiave grezza cod. 020259). Entrata mm 45.

604451

2

10

10

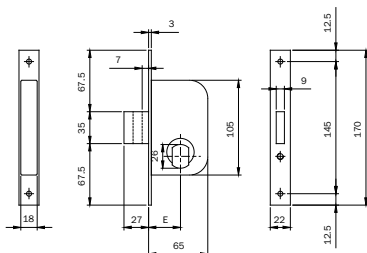

Serratura per cancello. Scatola e frontale zincati tropicalizzato. Funzionante con cilindro Ø mm 26 sfaccettato. **1 MANDATA DA mm 10 E SCROCCO INCORPORATO**.

Cilindro in dotazione 842028287 con 3 CHIAVI. 2 ghiere in nylon per cilindro (chiave grezza cod. 020259). Entrata mm 35.

605350

2

10

10

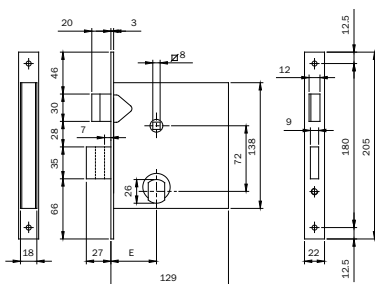

Serratura per cancello. Scatola quadra e frontale zincati tropicalizzato. Funzionante con cilindro Ø mm 26 sfaccettato. **CATENACCIO E SCROCCO SEPARATO**.

2 MANDATE DA mm 10. Richiamo scrocco con chiave o QUADRO MANIGLIA mm 8.

Cilindro in dotazione 842028287 con 3 CHIAVI.

2 ghiere in nylon per cilindro

(chiave grezza cod. 020259). Entrata mm 50.

610500

2

10

10



Code

Confezione
singola

Confezione
multipla

Min. ord.

Serrature per cancelli

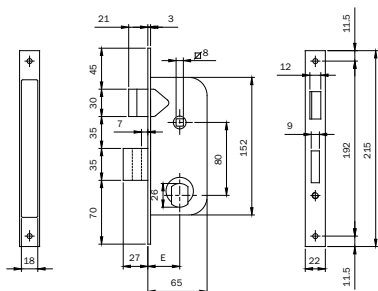

Serratura per cancello. Scatola e frontale zincati tropicalizzato. Funzionante con cilindro Ø mm 26 sfaccettato.

CATENACCIO E SCROCCO SEPARATO. 2 MANDATE DA mm 10. Richiamo scrocco

con QUADRO MANIGLIA mm 8. Cilindro in dotazione 842028287 con 3 CHIAVI.

2 ghiera in nylon per cilindro

(chiave grezza cod. 020259). Entrata mm 35.

620350

2

10

10

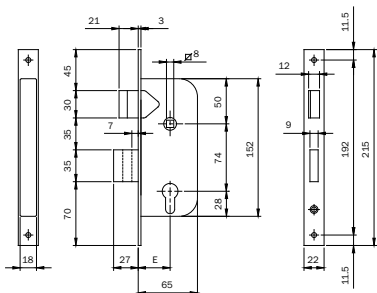

Serratura per cancello. Scatola e frontale zincati tropicalizzato. Cilindro a profilo europeo.

CATENACCIO E SCROCCO SEPARATO. 2 MANDATE DA mm 10.

Richiamo scrocco con QUADRO MANIGLIA mm 8.

Cilindro da ordinare a parte. Entrata mm 35.

630350

2

10

10



Code

Confezione
singola

Confezione
multipla

Min. ord.

Serrature per serrande e basculanti

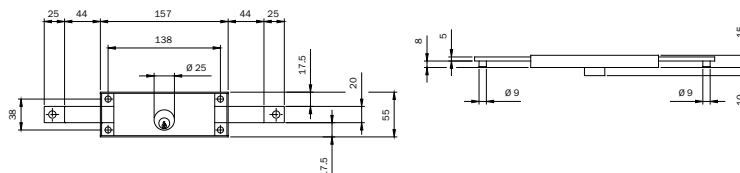

Serratura per serranda. Applicazione orizzontale **CENTRALE**. Scatola verniciata.
Catenacci zincati, una mandata da mm 25. PERNI PER AGGANCIAMENTO ASTE Ø mm 9x8.
Cilindro tondo Ø mm 25 sporgente dalla scatola serratura di mm 10,
2 CHIAVI A PROFILO CENTRALE (chiave grezza codice 020409).

641010 1 10 10

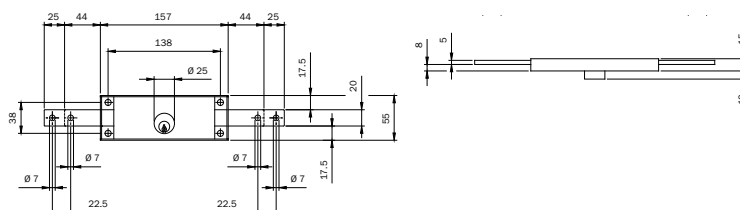

Serratura per serranda. Applicazione orizzontale **CENTRALE**. Scatola verniciata.
Catenacci zincati con ognuno 2 FORI Ø 7 PER AGGANCIAMENTO ASTE, una mandata da mm 25.
Cilindro tondo Ø mm 25 sporgente dalla scatola serratura di mm 10,
2 CHIAVI A PROFILO CENTRALE (chiave grezza codice 020409). 2 perni.

641014 1 10 10

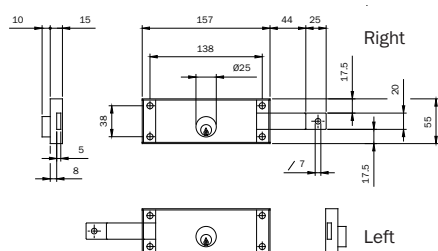

Serratura per serranda. Applicazione orizzontale **LATERALE DESTRA**. Scatola verniciata.
CATENACCIO zincato con FORO Ø 7 PER AGGANCIAMENTO ASTE, una mandata da mm 25.
Cilindro tondo Ø mm 25 sporgente dalla scatola serratura di mm 10,
2 CHIAVI A PROFILO CENTRALE (chiave grezza codice 020409).

642001 2 10 10



Code

Confezione
singola

Confezione
multipla

Min. ord.

Serrature per serrande e basculanti

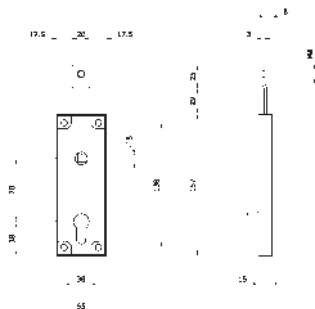

Serratura per serranda. Applicazione **VERTICALE**. Cilindro a profilo europeo. Scatola verniciata.
CATENACCIO zincato con FORO FILETTATO M8 PER AGGANCIAMENTO ASTA.
1 mandata da mm 25 con maniglia, quadro maniglia mm 8,
sbloccaggio maniglia con cilindro dall' esterno e con levetta dall'interno.
Vite di fissaggio cilindro.

647000

2

10

10

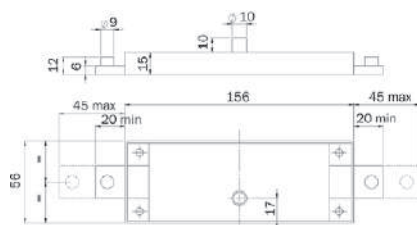

Serratura per serranda.
Una mandata, centrale.
3 chiavi a spillo cod. 0000000910175

■ **0000010910003**

2

-

2

Serratura per serranda.
Una mandata, centrale.
3 chiavi a spillo cod. 0000000910110

■ **0000010910013**

2

-

2



Code

Confezione
singola

Confezione
multipla

Min. ord.

Serrature multiuso

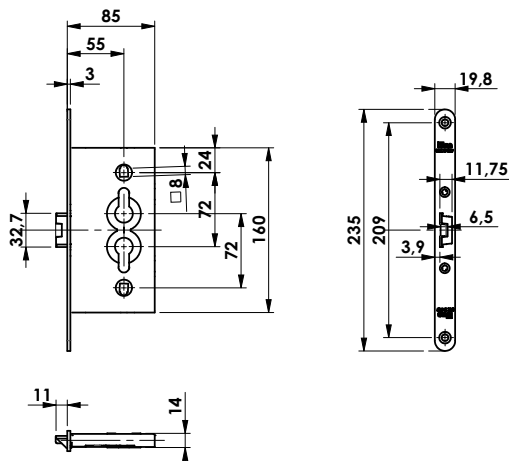

Serratura multiuso da infilare. Chiusura **LATERALE**.

Entrata mm 55. Interasse 72. Quadro maniglia mm 8

Frontale mm 19,8 x 3 x 235. Scrocco centrato (quota mm 3,9)

Scrocco mm 11 con catenaccio incorporato mm 10

Scrocco richiamato da maniglia e chiave. Catenaccio azionato da chiave.

Cilindro profilato europeo da ordinare a parte.

Zincata confezione industriale

651201554I

- 25

25

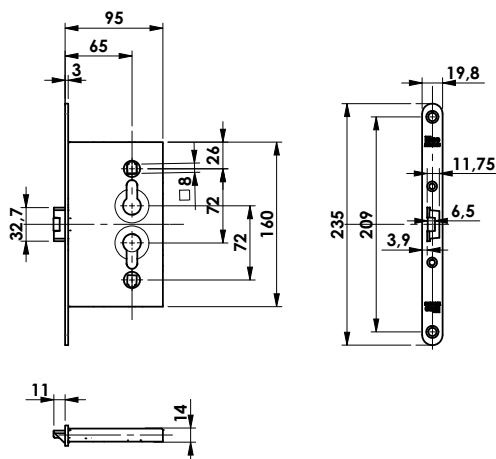

Serratura multiuso da infilare. Chiusura **LATERALE**.

Entrata mm 65. Interasse 72. Quadro maniglia mm 8

Frontale mm 19,8 x 3 x 235. Scrocco centrato (quota mm 3,9)

Scrocco mm 11 con catenaccio incorporato mm 10

Scrocco richiamato da maniglia e chiave. Catenaccio azionato da chiave.

Cilindro profilato europeo da ordinare a parte.

Zincata confezione industriale

651202654I

- 25

25

Verniciata RAL7035 confezione industriale

65120265GI

- 25

25



Code

Min. ord.
Confezione
multipia
Confezione
singola

Serrature multiuso

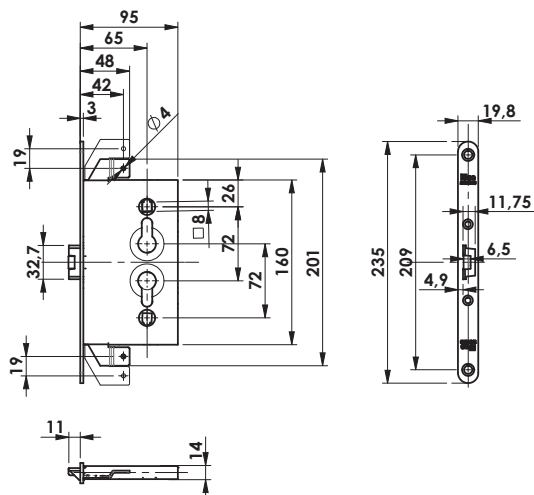

Serratura multiuso da infilare. Chiusura **TRIPLICE**.

Entrata mm 65. Interasse 72. Quadro maniglia mm 8

Frontale mm 19,8 x 3 x 235. Corsa aste mm 19

Scrocco decentrato (quota mm 4,9)

Scrocco mm 11 con catenaccio incorporato mm 10

Scrocco richiamato da maniglia e chiave. Aste azionate solo da maniglia. Catenaccio azionabile da chiave solo con aste fuori (poi la maniglia resta bloccata)

Cilindro profilato europeo da ordinare a parte.

Zincata confezione industriale

653204654I

- 25 25

Code

Min. ord.
Confezione
multipla
Confezione
singola

Chiusure per cabine elettriche

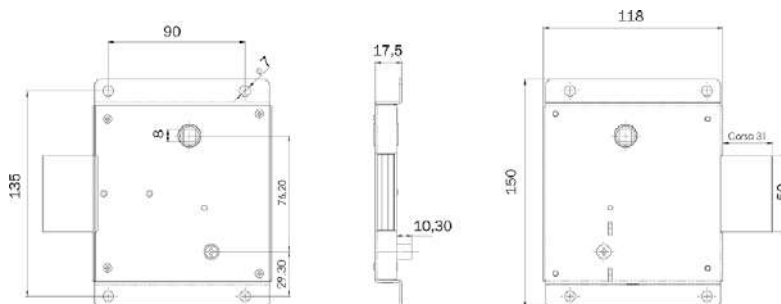

***NOTA**
Pomolo non incluso
da ordinare a parte
cod. 0000A00025

Serratura per cabine elettriche.
Omologata ENEL, tabella DS 988-225091
in acciaio inox e ottone, cilindro con cifratura libera.
A richiesta: Cifratura di compartimento o nazionale
3 chiavi a spillo cod. 91.01.75

81.8811.31 1 - 1

Serratura per cabine elettriche.
Omologata ENEL, tabella DS 988-225091
Cilindro con cifratura libera.
A richiesta: Cifratura di compartimento o nazionale
2 chiavi a spillo cod. 91.01.75
Versione in acciaio verniciato

86.8811.21 1 - 1

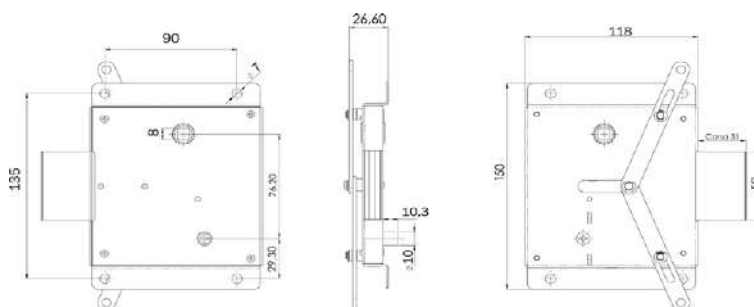

***NOTA**
Pomolo non incluso
da ordinare a parte
cod. 0000A00025

Serratura per cabine elettriche.
Omologata ENEL, tabella DS 988-22509
in acciaio inox e ottone, cilindro con cifratura libera
A richiesta: Cifratura di compartimento o nazionale
3 chiavi a spillo cod. 91.01.75

81.8811.33 1 - 1

Serratura per cabine elettriche.
Omologata ENEL, tabella DS 988-22509
Cilindro con cifratura libera
A richiesta: Cifratura di compartimento o nazionale
2 chiavi a spillo cod. 91.01.75
Versione in acciaio verniciato

86.8811.23 1 - 1

Code

Min. ord.
Confezione
multipla
Confezione
singola

Chiusure per cabine elettriche



***NOTA**
Pomolo non incluso
da ordinare a parte
cod. 0000A00025

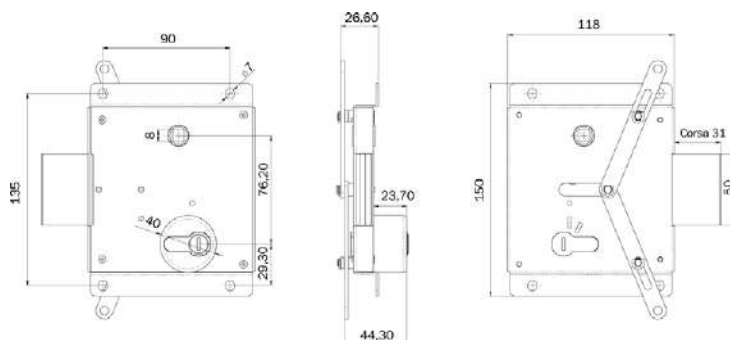

Serratura per cabine elettriche.
Funzionamento a cilindro a profilo europeo.
In acciaio inox e ottone, cilindro con cifratura libera con 3 chiavi.

81.8811.33EPC 1 - 1

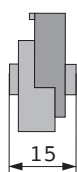
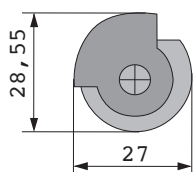

Cilindro a croce, cifratura libera o compartimentale
Cilindro a spillo n.3 Cod. 91.00.75
Per articolo 8811/8811 Laterale

8170.11.03 10 - 10

Cilindro a croce, cifratura libera o compartimentale
Cilindro a spillo n.2 Cod. 91.00.75
Per articolo 8811/8811 Laterale

8170.11.02 10 - 10



Pomolo per serrature ENEL in resina termoindurente,
quadro ad espansione in ottone
Per articolo 8811/8811 Laterale

0000A00025 5 - 5



Code

Min. ord.
Confezione
multipla
Confezione
singola

Accessori



CATENACCIO con gruppo gorges assemblato per serrature da fascia serie 981-983.
3 CHIAVI mm 79.

980000

10 - 10



Rullo per fascia doppia mappa MODULARE. Con inserto in nylon per contropiastre regolabili.
Molla per regolazione forza. Piastra molla rullo.

040820

10 - 10



Tappo per fascia doppia mappa MODULARE. In zama nichelato.
Da inserire al posto dello scrocco per versione solo CATENACCIO. Vite.

040830

10 - 10

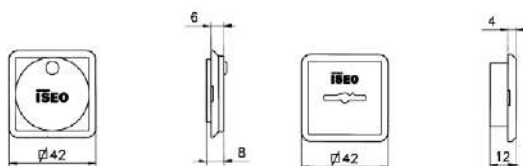

Coppia guida chiave in nylon per serrature serie 961-963-981-983.

990808

30 - 30

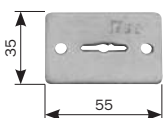

Coppia ghiera guida chiave doppia mappa. In acciaio zincato mm 55x35. Per serrature
serie 661-663-961-963-981-983

990846

10 - 10

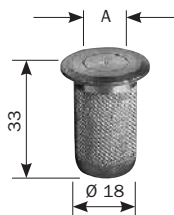

Boccola a pavimento in ottone con tappo a molla antipolvere per aste. Foro interno Ø mm 12.

990807





10 - 10

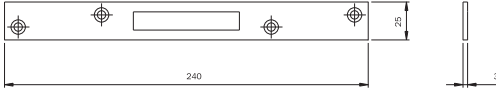
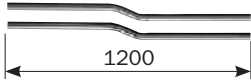
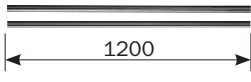

Inserto per rullo in NYLON per contropiastre regolabili 0386*. Per serrature serie 78*

040880

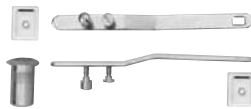
10 - 10

	Code	Confezione multipla	Confezione singola	Min. ord.
Accessori				
	Contropiastra in acciaio zincato 240x25x3 per serrature serie 661-663-6663.	990817	20	- 20
	Coppia aste deviate interne. Tubo zincato Ø mm 8. Per serrature con agganci ad innesto serie 782-783-963-983	990810	1	10 10
	Coppia aste dritte interne. Tubo zincato Ø mm 8. Per serrature con agganci ad innesto serie 782-783-963-983	990811	1	10 10
	Piastra superiore in acciaio zincato guida aste/puntale Ø mm 10. Bussola guida in nylon.	990816	10	- 10
	Kit per aste interne Ø mm 8 dritte o deviate con aggancio aste ad innesto. 2 puntali carbonitrurati Ø mm 8. 1 raccordo aste. 2 guida aste in zama. 2 guida aste in nylon. 2 piastrine fissaggio serratura. 1 boccola antipolvere a pavimento foro Ø 12. Per serrature serie 782-783-793-963-983.	990827	10	- 10
	Kit per aste esterne per serrature da montante con aggancio aste ad innesto. 2 piastre collegamento aste esterne. Viti. 2 piastrine fissaggio serratura. 1 boccola antipolvere a pavimento foro Ø mm 12. Per serrature serie 782-783-793 frontale a 2 fori.	990828	10	- 10
	Raccordo filettato M8 per barra filettata. Da abbinare a serrature chiusura triplice , da montante e da fascia serie 663-782-783-963-983. Utilizzabile con aggancio aste ad innesto o a vite.	990823	20	- 20
	Coppia puntali Ø mm 10 in acciaio zincato per barre filettate M8.	990836	10	- 10

Code
Confezione
multipla
Confezione
singola
Min. ord.

Accessori

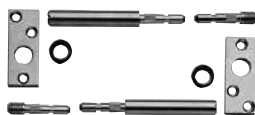

Kit per aste interne Ø mm 8 dritte da abbinare a raccordo filettato M8.
2 puntali Ø mm 10 carbonitrurati. 2 perni filettati per aggancio a raccordo.
2 piastrine guida aste con boccole in nylon.

990837

10 - 10

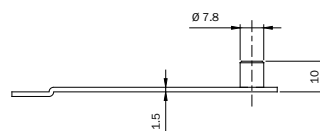
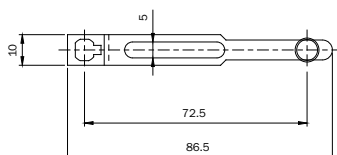

Coppia piastrine con perno, per collegamento tra serratura o deviatori con agganci a vite M4 e aste esterne. In acciaio zincato.

990853

10 - 10



Kit per aste interne Ø mm 8 dritte o deviate. Due puntali Ø mm 8. 1 raccordo aste.
2 guida aste in zama.
2 piastrine fissaggio serratura. Viti.

990857

10 - 10

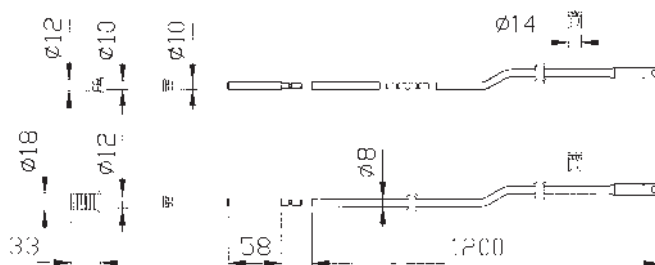

Coppia aste deviate interne. Tubo zincato Ø mm 8 con asola per innesto a vite M4. 2 puntali Ø mm 8.
Incontro per puntale in nylon Ø mm 8. 2 boccole antirumore per aste in nylon. 1 raccordo aste.
2 guida aste in nylon. 1 boccola antipolvere a pavimento foro Ø mm 12.
Per serrature con aggancio aste a vite serie 7820-783*-963*

990850

1 5 5

Code
Confezione
multipla
Confezione
singola
Min. ord.

Accessori

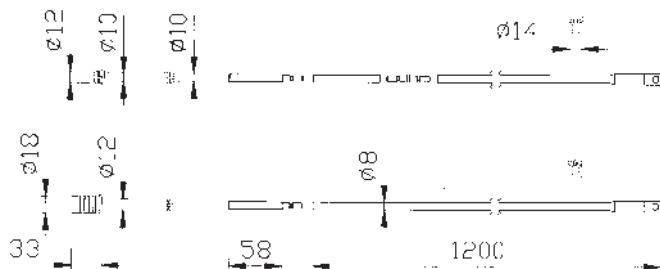

Coppia aste dritte interne. Tubo zincato Ø mm 8 con asola per innesto a vite M4. 2 puntali Ø mm 8.
Incontro per puntale in nylon Ø 8. 2 boccole antirumore per aste in nylon.
1 raccordo aste. 2 guida aste in nylon.
1 boccola antipolvere a pavimento foro Ø mm 12.
Per serrature con aggancio aste a vite serie 7820-783*-963*

990851 1 5 5



Coppia spessori sottofrontale in NYLON 22x8 per serrature da montante a cilindro profilo europeo e fascia doppia mappa per alluminio.

038019 10 - 10

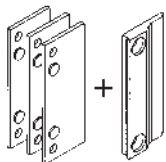

Scivolo guida scrocco per profili in alluminio per aperture esterne. 3 spessori. In nylon.

990842 10 - 10

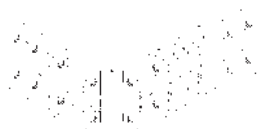





Coppia contatti elettrici a pressione, spessore mm 5, per elettroserrature a 12V.
6 spessori da mm 2x22. 4 spessori da mm 2x16. 1 spessore da mm 5. Istruzioni.

050060 10 - 10



Pulsante per elettroserrature a 12V. Premontato.

050041 1 - 1

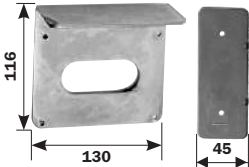
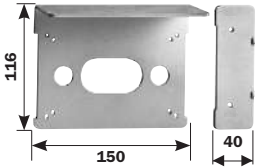
	Code	Confezione multipla Confezione singola	Min. ord.
 <p>Coppia bobine standard 12Vac 15W per elettroserrature da applicare serie 500-505-510</p>	050020	10	- 10
 <p>Coppia bobine standard 12Vac 15W per elettroserrature da montante e fascia doppia mappa serie 78**-.96**</p>	050024	10	- 10
 <p>Coppia bobine standard 12Vac 15W per elettroserrature fascia a cilindro ovale serie 550-551</p>	050030	10	- 10
 <p>Coppia bobine standard 12Vac 15W per elettroserrature da applicare serie 51N*-52N*-53N*</p>	050035	10	- 10
 <p>Piastra porta elettroserratura ambidestra per serratura serie 500-505-510 Tettuccio per serratura e piastra porta bocchetta in acciaio ZINCATO. Viti.</p>	050010	5	- 5
 <p>Piastra porta serratura ambidestra per serratura con QUADRO MANIGLIA serie 481-482-485-486 e con tirante ZINCATA 431-432. Tettuccio per serratura e piastra porta bocchetta in acciaio ZINCATO. Viti.</p>	050011	5	- 5

Code
Confezione
multipla
Confezione
singola
Min. ord.

Accessori

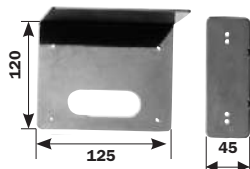

Piastra porta elettroserratura ambidestra per serrature serie 51N*-52N*-53N*.
Tettuccio per serratura e piastra porta bocchetta in acciaio ZINCATO. Viti.

050012 6 - 6

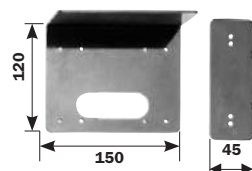

Piastra porta elettroserratura ambidestra per serratura INOX art. 52N012
Tettuccio per serratura e piastra porta bocchetta in acciaio INOX. Viti.

052012 6 - 6

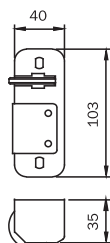

Bocchetta per serrature elettriche INOX art. 52N012. In acciaio INOX. Piastra scivolo in INOX.

CODICI SOSTITUITI DALL'ART. 050154 (AMBIDESTRO)

DESTRA	050108	5	-	5
SINISTRA	050109	5	-	5

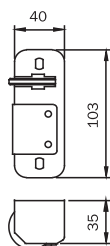

Bocchetta per serrature elettriche serie 52N*.

In acciaio verniciato GRIGIO. Piastra scivolo in INOX. **CODICI SOSTITUITI DALL'ART. 050153**

DESTRA	050112	5	-	5
SINISTRA	050113	5	-	5

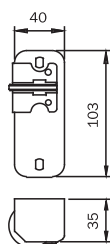

Bocchetta per serrature elettriche INOX serie 53**.

In acciaio INOX. Piastra scivolo in INOX.

DESTRA	050128	5	-	5
SINISTRA	050129	5	-	5

■ = Fine Serie

Code
Confezione
multipla
Confezione
singola
Min. ord.

Accessori

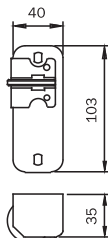

Bocchetta per serrature elettriche serie 530-532-535. In acciaio verniciato GRIGIO.
Piastra scivolo in INOX. **CODICI SOSTITUITI DAGLI ART. 050156 (DX) - 050157 (SX)**

DESTRA	■ 050132	5	-	5
SINISTRA	■ 050133	5	-	5

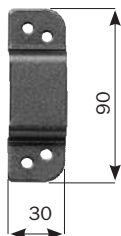

Bocchetta a cavallotto in acciaio verniciato. Standard per serie 3105-3106	035005	10	-	10
--	---------------	----	---	----

■ = Fine Serie



Match

**Incontri
elettrici**



Code

Min. ord.
Confezione
multipla
Confezione
singola

Match Radiale

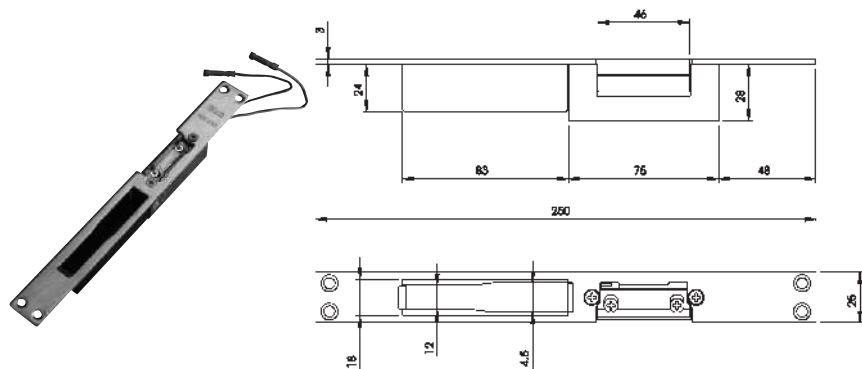

* dc: tempo massimo di
alimentazione 10 secondi

Incontro elettrico con contropiastra chiusa **REVERSIBILE**, in acciaio INOX satinato, frontale piatto mm **250x25x3**, per serrature 78*-96*7-96*9-98. Abbinabile a incontri elettrici serie 0400*0 e 0401*0. Versione con **SGANCIAMENTO PERMANENTE DOPO L'IMPULSO ELETTRICO**, con leva fermo a giorno.

Voltaggio: **6-12Vac/dc*** Assorbimento: da 0,5 a 1,5 A. Con vaschetta nylon

5661900 1 6 1

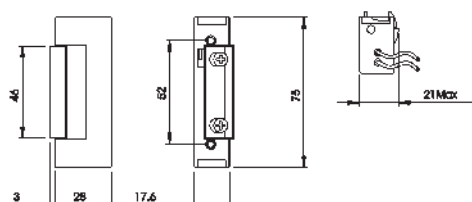

* dc: tempo massimo di
alimentazione 10 secondi

Incontro elettrico senza frontale, **SGANCIATO SOLO DURANTE L'IMPULSO ELETTRICO**, con leva fermo a giorno.

Voltaggio: **6-12Vac/dc*** Assorbimento: da 0,5 a 1,5 A. REVERSIBILE

040010 1 6 6

Voltaggio: **24Vac/dc*** Assorbimento: 0,5 A. REVERSIBILE

040050 1 6 6

Incontro elettrico senza frontale, **SGANCIATO SOLO DURANTE L'IMPULSO ELETTRICO**, senza leva fermo a giorno. Voltaggio: **6-12Vac/dc*** Assorbimento: da 0,5 a 1,5 A. REVERSIBILE

040020 1 6 6

Voltaggio: **24Vac/dc*** Assorbimento: 0,5 A. REVERSIBILE

040060 1 6 6

Incontro elettrico senza frontale, versione a **SGANCIAMENTO PERMANENTE DOPO L'IMPULSO ELETTRICO**, con leva fermo a giorno.

Voltaggio: **6-12Vac/dc*** Assorbimento: da 0,5 a 1,5 A. REVERSIBILE

040030 1 6 6

Voltaggio: **24Vac/dc*** Assorbimento: 0,5 A. REVERSIBILE

040070 1 6 6

Incontro elettrico senza frontale, apertura con **SGANCIAMENTO PERMANENTE DOPO L'IMPULSO ELETTRICO**, senza leva fermo a giorno.

Voltaggio: **6-12Vac/dc*** Assorbimento: da 0,5 a 1,5 A. REVERSIBILE

040040 1 6 6

Voltaggio: **24Vac/dc*** Assorbimento: 0,5 A. REVERSIBILE

040080 1 6 6



Code

Min. ord.
Confezione
multipla
Confezione
singola

Match Radiale

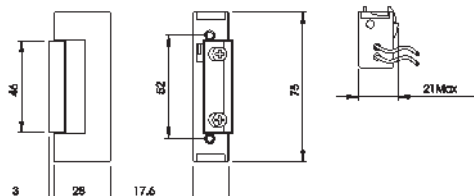

Incontro elettrico senza frontale, **L'APERTURA AVVIENE SOLO IN CASO DI INTERRUZIONE DI CORRENTE** (Fail safe). Senza leva fermo a giorno.

Voltaggio: **12Vdc** Assorbimento: 0,3A. REVERSIBILE

040100 1 6 6

Voltaggio: **24Vdc** Assorbimento: 0,2A. REVERSIBILE

040110 1 6 6

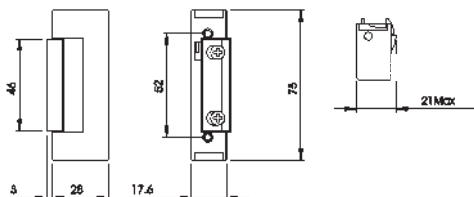

Incontro **MECCANICO** senza frontale, versione **SENZA BOBINA** con leva fermo a giorno. REVERSIBILE

040090 1 6 6

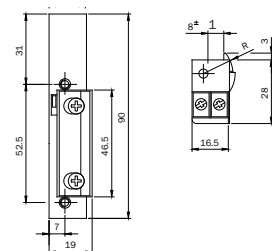
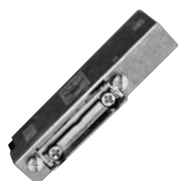

Incontro elettrico **REGOLABILE DESTRO**, abbinabile a contropiastre centrali MULTIBLINDO serie 033160-033162-033173-033175. **SGANCIATO SOLO DURANTE L'IMPULSO ELETTRICO.**

Fermo a giorno. Voltaggio: **12Vac 15W**

040900 1 10 10

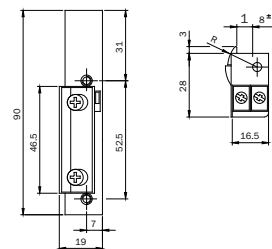

Incontro elettrico **REGOLABILE SINISTRO**, abbinabile a contropiastre centrali MULTIBLINDO serie 033161-033163-033174-033176. **SGANCIATO SOLO DURANTE L'IMPULSO ELETTRICO.**

Fermo a giorno. Voltaggio: **12Vac 15W**

040910 1 10 10



Code

Min. ord.
Confezione
multipla
Confezione
singola

Match Radiale

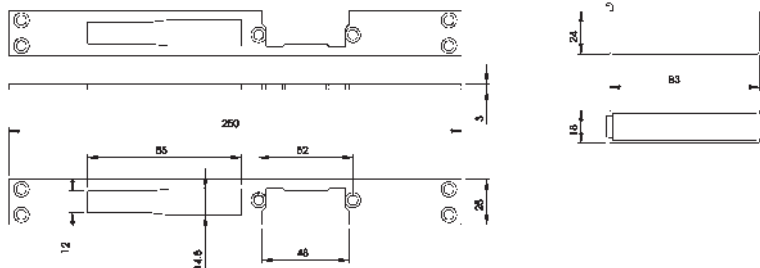

Contropiastra chiusa **REVERSIBILE**, in acciaio INOX satinato, frontale piatto mm **250x25x3**, per serrature 78*-96*7-96*9-98. Abbinabile a incontri elettrici serie 0400*0 e 0401*0. Con vaschetta nylon.

033190

1 10 10

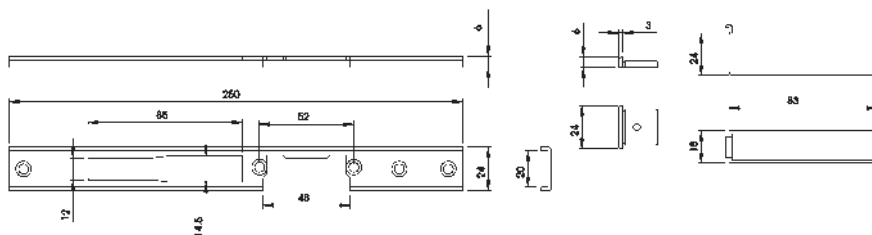

Contropiastra chiusa **DESTRA**, in acciaio INOX satinato, frontale a U mm **250x24x6**, per serrature 78*-96*7-96*9-98. Abbinabile a incontri elettrici serie 0400*0 e 0401*0. Con tappi e vaschetta nylon.

033194

1 10 10

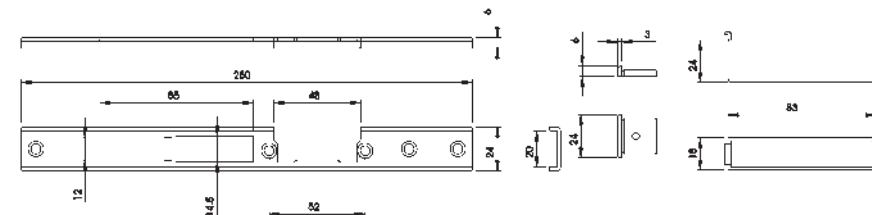

Contropiastra chiusa **SINISTRA**, in acciaio INOX satinato, frontale a U mm **250x24x6**, per serrature 78*-96*7-96*9-98. Abbinabile a incontri elettrici serie 0400*0 e 0401*0. Con tappi e vaschetta nylon.

033195

1 10 10

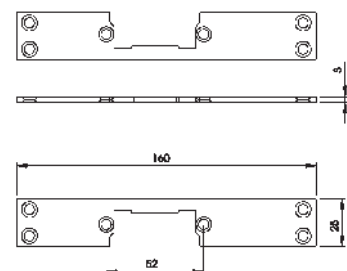

Contropiastra **REVERSIBILE** in acciaio INOX satinato, frontale piatto mm **160x25x3**, per serrature solo scrocco. Abbinabile a incontri elettrici serie 0400*0 e 0401*0.

033196

1 10 10



Code

Min. ord.
Confezione
multipla
Confezione
singola

Match Radiale

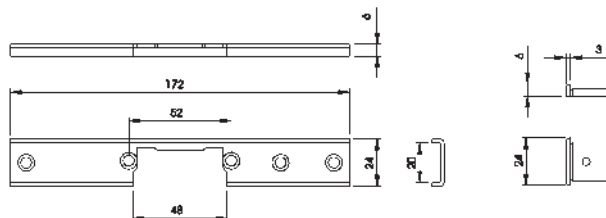

Contropiastra **REVERSIBILE** in acciaio INOX satinato, frontale a U mm **172x24x6**, per serrature solo scrocco. Abbinabile a incontri elettrici serie 0400*0 e 0401*0. Con tappi

033197

1 10 10

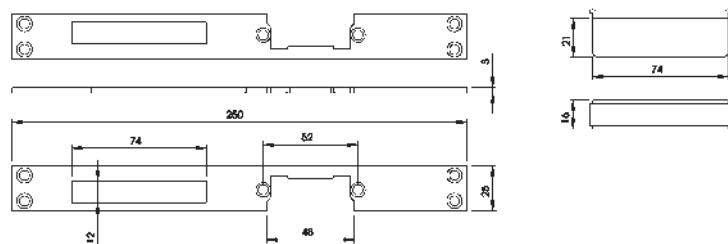

Contropiastra chiusa **REVERSIBILE**, in acciaio INOX satinato, frontale piatto mm **250x25x3**, per serrature da infilare per serramenti in legno serie 200-205-210-215-221-240-250-741-291. Abbinabile a incontri elettrici serie 0400*0 e 0401*0. Con vaschetta nylon.

033193

1 10 10

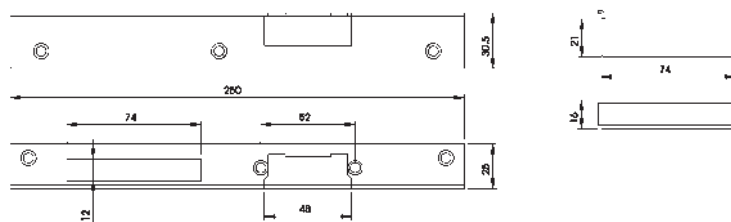

Contropiastra chiusa angolare **DESTRA**, in acciaio **VERNICIATO ORO** mm **250x30,5x25**, per serrature da infilare per serramenti in legno serie 200-205-210-215-221-240-250-741-291. Abbinabile a incontri elettrici serie 0400*0 e 0401*0. Con vaschetta nylon.

033191

1 10 10

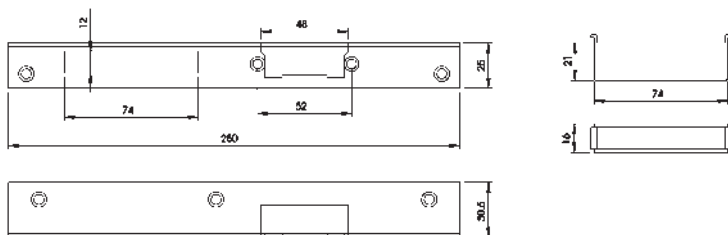

Contropiastra chiusa angolare **SINISTRA**, in acciaio **VERNICIATO ORO** mm **250x30,5x25**, per serrature da infilare per serramenti in legno serie 200-205-210-215-221-240-250-741-291. Abbinabile a incontri elettrici serie 0400*0 e 0401*0. Con vaschetta nylon.

033192

1 10 10



Code

Min. ord.
Confezione
multipla
Confezione
singola

Match Radiale

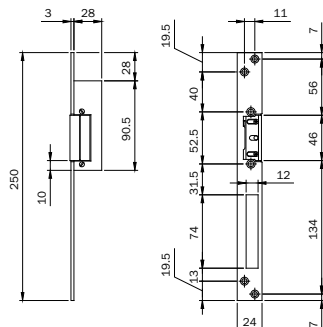

Incontro elettrico con frontale piatto acciaio INOX mm **250x24x3**, UTILIZZABILE DESTRO O SINISTRO, per serrature da infilare con scrocco e CATENACCIO traslante per serramenti in alluminio, apertura con **SGANCIAMENTO PERMANENTE DOPO L'IMPULSO ELETTRICO**, con leva fermo a giorno, perno di presenza scrocco. Voltaggio: **12Vac 15W**.

5621830

1 10 10

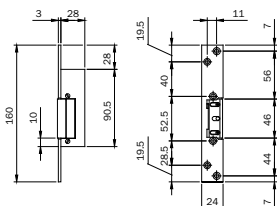

Incontro elettrico con frontale piatto acciaio INOX mm **160x24x3**, UTILIZZABILE DESTRO O SINISTRO, per serrature da infilare per serramenti in alluminio, apertura con **SGANCIAMENTO PERMANENTE DOPO L'IMPULSO ELETTRICO**, con leva fermo a giorno, perno di presenza scrocco. Voltaggio: **12Vac 15W**.

5611830

1 10 10

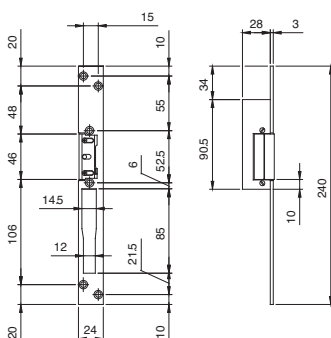
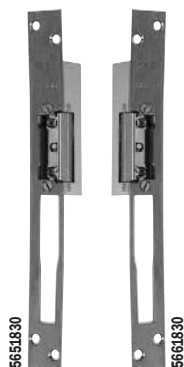

Incontro elettrico con frontale piatto acciaio INOX mm **240x24x3**, per serrature da infilare con SCROCCO e CATENACCIO basculante per serramenti in alluminio, utilizzabile: PER MONTANTE CON SERRATURA INTERNA DESTRA, PER FASCIA CON SERRATURA INTERNA SINISTRA, **APERTURA CON SGANCIAMENTO PERMANENTE DOPO L'IMPULSO ELETTRICO**, con leva fermo a giorno, perno di presenza scrocco. Voltaggio: **12Vac 15W**. **5651830**

1 10 10

Incontro elettrico con frontale piatto acciaio INOX mm **240x24x3**, per serrature da infilare con SCROCCO e CATENACCIO basculante per serramenti in alluminio, utilizzabile: PER MONTANTE CON SERRATURA INTERNA SINISTRA, PER FASCIA CON SERRATURA INTERNA DESTRA, **APERTURA CON SGANCIAMENTO PERMANENTE DOPO L'IMPULSO ELETTRICO**, con leva fermo a giorno, perno di presenza scrocco. Voltaggio: **12Vac 15W**. **5661830**

1 10 10



Code

Min. ord.
Confezione
multipla
Confezione
singola

Match per serramenti metallici

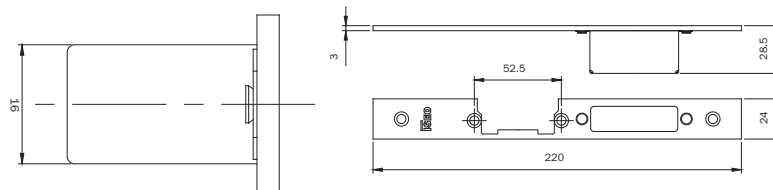
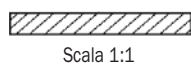

Contropiastra chiusa **DESTRA PER SERRATURA CENTRALE MULTIBLINDO**.
Frontale piatto mm **220x24x3** in acciaio INOX. Abbinabile con incontro serie: 040890,
040900, 040910, 0400*0 e 0401*0. Con vaschetta.

033160

1 10 10

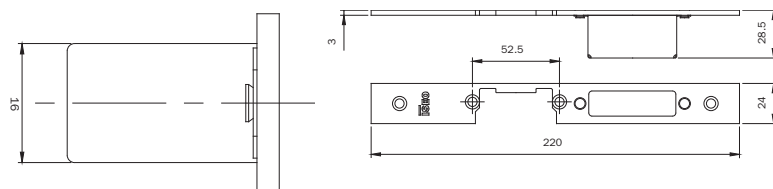
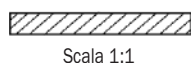

Contropiastra chiusa **SINISTRA PER SERRATURA CENTRALE MULTIBLINDO**.
Frontale piatto mm **220x24x3** in acciaio INOX. Abbinabile con incontro serie: 040890,
040900, 040910, 0400*0 e 0401*0. Con vaschetta.

033161

1 10 10

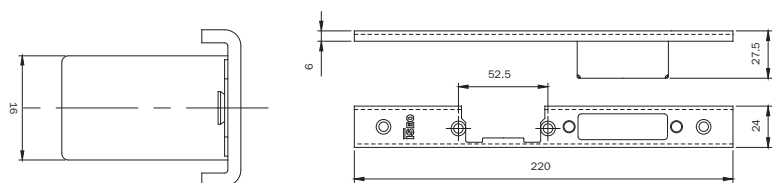

Contropiastra chiusa **DESTRA PER SERRATURA CENTRALE MULTIBLINDO**.
Frontale a U mm **220x24x6** in acciaio INOX. Abbinabile con incontro serie: 040890,
040900, 040910, 0400*0 e 0401*0. Con tappi e vaschetta.

033162

1 10 10

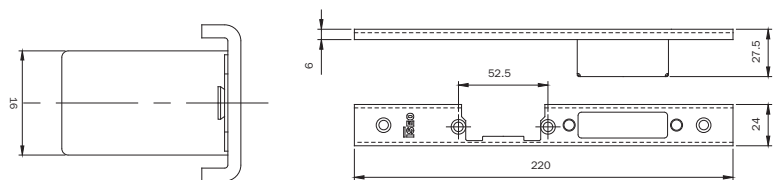

Contropiastra chiusa **SINISTRA PER SERRATURA CENTRALE MULTIBLINDO**.
Frontale a U mm **220x24x6** in acciaio INOX. Abbinabile con incontro serie: 040890,
040900, 040910, 0400*0 e 0401*0. Con tappi e vaschetta.

033163

1 10 10



Code

Min. ord.
Confezione
multipla
Confezione
singola

Match per serramenti metallici

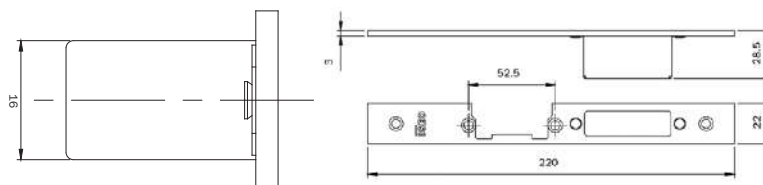
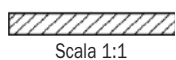

Contropiastra chiusa **DESTRA PER SERRATURA CENTRALE MULTIBLINDO**.
Frontale piatto mm **220x22x3** in acciaio INOX. Abbinabile con incontro serie: 040890,
040900, 040910, 0400*0 e 0401*0. Con vaschetta

033173 1 10 10

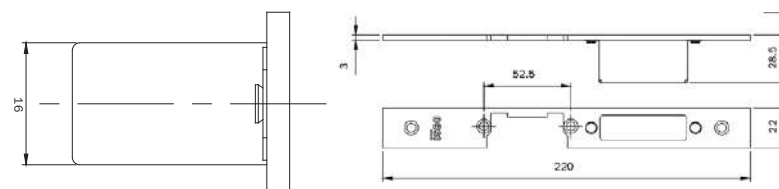
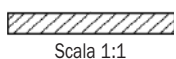

Contropiastra chiusa **SINISTRA PER SERRATURA CENTRALE MULTIBLINDO**.
Frontale piatto mm **220x22x3** in acciaio INOX. Abbinabile con incontro serie: 040890,
040900, 040910, 0400*0 e 0401*0. Con vaschetta

033174 1 10 10

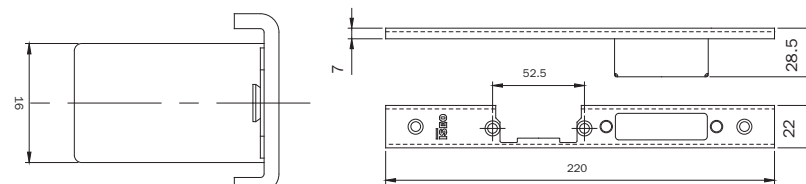

Contropiastra chiusa **DESTRA PER SERRATURA CENTRALE MULTIBLINDO**.
Frontale a U mm **220x22x7** in acciaio INOX. Abbinabile con incontro serie: 040890,
040900, 040910, 0400*0 e 0401*0. Con tappi e vaschetta

033175 1 10 10

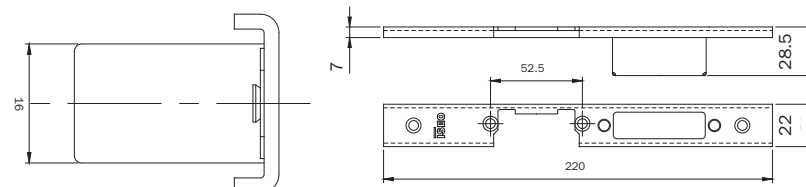

Contropiastra chiusa **SINISTRA PER SERRATURA CENTRALE MULTIBLINDO**.
Frontale a U mm **220x22x7** in acciaio INOX. Abbinabile con incontro serie: 040890,
040900, 040910, 0400*0 e 0401*0. Con tappi e vaschetta

033176 1 10 10

**Contropiastre
per serrature
multipunto,
per fascia e
per montante**



Code

Min. ord.
Confezione
multipla
Confezione
singola



Regolabili chiuse

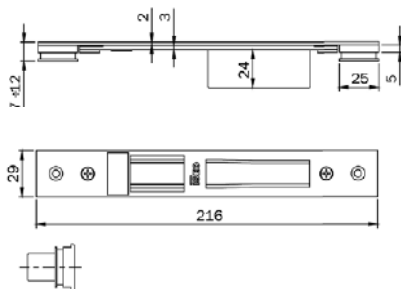
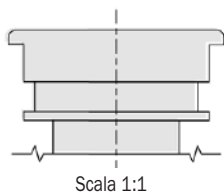

Profili porta

ALCAN abithal Keeper Porta 53/60 / Abithal Keeper Porta 61/68
Abithal Porta / Winner Porta
ALCOA fb 12 Blindato / Formula F40 Porta / Formula F40 Tl Porta
Formula F50 Porta / Formula F50 Tl Porta / Formula F60 Tl Porta
Plana 1 Anta / Plana 2 Anta
ALLCO all.Co 5 Porta / All.Co 5 Tl Porta / Export 50 Porta
Export 50 Tl Porta / Sicurblin 65
ALNOR montreal Porta
ALU-K alublindo / N 45 Porta / N 53 Porta / N 55 Tl Porta
N 62 Tl Porta
ALU-MEC synthesis 57 Porta / Synthesis 60Tl Porta
ALUSUSSE elsec 2000 Porta 59 / Alesc 2000 Porta 69
BODEGA extrablind 70
DOMAL domal Break 52 Porta / Domal Break 70 Porta
Domal Security Porta / Domal Shops Porta / Domal Stopper Pg Porta
ESA blindal 60 Porta 1 Anta / Blindal 60 Porta 2 Anta
Blindal 70 Porta 1 Anta / Blindal 70 Porta 2 Anta
FRESIA global 48 Porta
INDINVEST alpha 445 Porta 2 Ante
METRA nc 45 International Porta / Nc 45 Superthermic Porta
Nc 55 International Porta / Nc 68 Superthermic Porta
Nuovo Nc 50 Porta / Superblindo
NEW TEC new Tec 50 Porta Complanare
New Tec 52 Tl Porta Complanare / New Tec 68 Tl Porta Complanare
OCMA nc 60 Tl Porta / Sv 47 Porta 1 Anta / Sv 47 Porta 2 Anta
Sv 62 Porta 1 Anta / Sv 62 Porta 2 Anta / Sv 62 Tl Porta 1 Anta
Sv 62 Tl Porta 2 Anta
PASSERINI ekip Blindo / Ekip Maastricht 53 Porta 1 Anta
Ekip Maastricht 53 Porta 2 Anta / Ekip Maastricht Th 60 Porta 1 Anta
Ekip Maastricht Th 60 Porta 2 Anta / Ekip Maastricht Th 68 Porta 1 Anta
Ekip Maastricht Th 68 Porta 2 Anta / Ekip Thermo 53 Porta
PRORLATI "Pe "Eku 53" Porta"
"Pe "Eku 64 Tl" Porta"
"Pe "Eku 72 Tl" Porta"
SCHUCO royal 78 St Blindato / Royal S 50 N / Royal S 55 Tl
Royal S 65 Tl
WICONA 80A / L70A

Contropiastra chiusa **REGOLABILE PER SERRATURA**

CENTRALE MULTIBLINDO, tutte le versioni, e serie 78* - 79*.

In acciaio verniciato NERO frontale piatto **216x29** regolabile
in verticale da mm 7 a 12 e in orizzontale \pm mm 2.

0386001

10

- 10

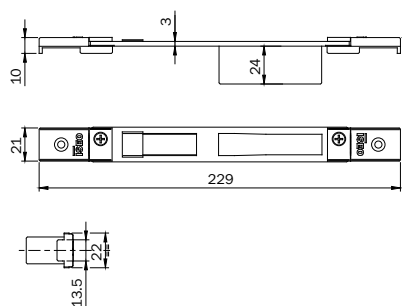
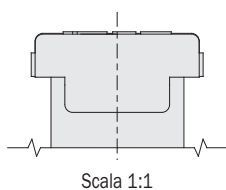

Camera europea

ALCAN abithal Cristal / Abithal Keeper Porta C.E. / Winner Finestra
ALCOA fb 12 Ga / Europa Ga / Fb 12 T.T. / R 35 Reversibile
R 35 Sormonto
ALLCO export 40 Finestra / Export 45 Tl Finestra / Export 50 Finestra
Export 50 Tl Finestra / Final 40 Finestra / Sicurblin C.E.
ALU-MEC synthesis 45 Finestra / Synthesis 57 Finestra
Synthesis 60 Tl Finestra
ALUSUSSE elsec 2000 Finestra 59 / Alesc 2000 Finestra 69
BODEGA bga 50 / New Bt 60
DOMAL domal Break 52 Finestra / Domal Break 70 Finestra
Domal Stopper Pg Finestra
EQUIPE sistema 8000 G.A. Finestra 1 Anta
Sistema 8000 G.A. Finestra 2 Anta / Sistema 8000 Tl Finestra 1 Anta
Sistema 8000 Tl Finestra 2 Anta
ESA Isola Porta
ESEDRA ga 53 Porta / Tl 63 Porta / Tl 75 Porta
INDINVEST gold 400 Complanare / Gold 400 Sormonto
Gold 500 Complanare / Gold 500 Sormonto / Gold 600 Complanare
Gold 600 Sormonto
METRA nc 45 International Finestra / Nc 45 Superthermic Finestra
Nc 55 International Finestra / Nc 68 Superthermic Finestra
Nuovo Nc 40 Sorm. 2 Anta Con Riporto / Nuovo Nc 40 Sormonto 1 Anta
MORELLI ma 8300
OCMA lc 47 Finestra / Fc 55 Finestra / Fc 60 Tl Finestra
PASSERINI ekip 40 Evoluzione 1 Anta / Ekip 40 Evoluzione 2 Anta
Ekip 40 Sormonto 1 Anta / Ekip 40 Sormonto 2 Anta
Ekip Maastricht 53 Finestra / Ekip Maastricht Th 60 Finestra
Ekip Maastricht Th 68 Finestra
PRORLATI "Pe "Eku 53" Finestra" / "Pe "Eku 64 Tl" Finestra"
"Pe "Eku 72 Tl" Finestra" / Sistema 1 Pe 40 Comp./Est. 1 Anta
Sistema 1 Pe 40 Sormonto 1 Anta / Sistema 1 Pe 50 Comp./Est. 1 Anta
Sistema 1 Pe 50 Sormonto 1 Anta

Contropiastra chiusa **REGOLABILE PER SERRATURA**

CENTRALE MULTIBLINDO, tutte le versioni, e serie 78* - 79*.

In acciaio verniciato NERO frontale piatto **229x22** regolabile
in verticale con piastrine filettate e in orizzontale \pm mm 9.

0386011

10

- 10



Code

Min. ord.
Confezione
multipla
Confezione
singola



Regolabili chiuse

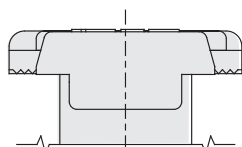

Scala 1:1

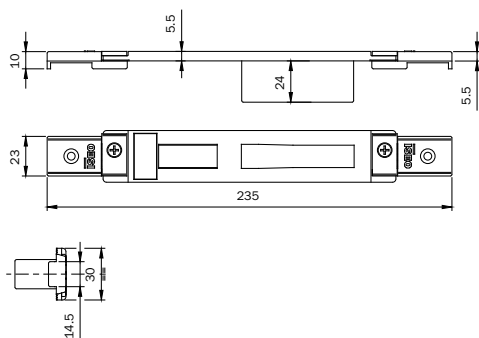

ALCOA alublind / R 40 Reversibile 1 Anta / R 40 Reversibile 2 Ante
R 40 Sormonto 1 Anta / R 40 Sormonto 2 Ante
R 50 Sormonto 1 Anta / R 50 Sormonto 2 Ante
R 50 Tt Sormonto 1 Anta / R 50 Tt Sormonto 2 Ante
R 60 Tt Complanare
ALLCO all.Co 5 Reversibile / All.Co 5 Sormonto / Ites P4 Sormonto
ALLU-K n 45 Reversibile
ESA giuntali Porta
FRESIA global 41 Complanare / Global 41 Sormonto
Global 48 Complanare / Global 48 Sormonto / Global 70 Taglio Termico
METRA nuovo Nc 50 Sormonto 1 Anta / Nuovo Nc 50 Sormonto 2 Ante
New Tecnew Tec 50 Porta Sormonto / New Tec 52 Tt Porta Sormonto
New Tec 60 Tt Porta Sormonto / New Tec 68 Tt Porta Sormonto
PASSERINI ekip 50 Sormonto 1 Anta / Ekip 50 Sormonto 2 Ante

Contropiasta chiusa **REGOLABILE PER SERRATURA CENTRALE**

MULTIBLINDO, tutte le versioni, e serie 78 - 79. In acciaio

verniciato NERO frontale piatto **235x30** regolabile in orizzontale \pm mm 9.

0386021

10 - 10

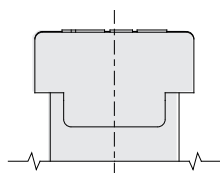

Scala 1:1

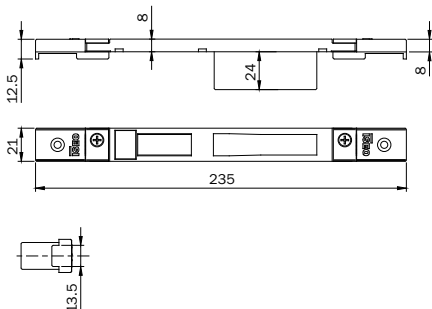

ALLCO all.Co 5 Complanare / Ites P4 Complanare
ALNOR blindo Block / Montreal G.A.
ALLU-K n 53 Complanare / N 55 Tt Complanare
ESA giuntali Complanare
INDINVEST alpha 255 Complanare / Alpha 370 Tt Complanare
Alpha 445 Finestra / Alpha 445 Porta 1 Anta
Alpha 658 Tt Complanare / Alpha Blitz 2000
Alpha Globo 45 / Alpha Globo 55
METRA nuovo Nc 40 Complanare / Nuovo Nc 40 Sormonto 2 Ante
Nuovo Nc 50 Complanare
PASSERINI ekip 40 Complanare 1 Anta / Ekip 40 Complanare 2 Ante
Ekip 50 Complanare 1 Anta / Ekip 50 Complanare 2 Ante
Ekip Thermo 53 Finestra 1 Anta / Ekip Thermo 53 Finestra 2 Ante
Ekip Thermo 58 Finestra 1 Anta / Ekip Thermo 58 Finestra 2 Ante
PROFILATI sistema 1 Pe 40 Comp./Est. 2 Ante
Sistema 1 Pe 40 Sormonto 2 Ante / Sistema 1 Pe 50 Comp./
Est. 2 Ante
Sistema 1 Pe 50 Sormonto 2 Ante

Contropiasta chiusa **REGOLABILE PER SERRATURA CENTRALE**

MULTIBLINDO, tutte le versioni, e serie 78 - 79. In acciaio verniciato

NERO frontale piatto **235x21** regolabile in orizzontale \pm mm 9.

0386031

10 - 10

Sistemi "erre"

ALCOA alublind / R 40 Reversibile 1 Anta / R 40 Reversibile 2 Ante
R 40 Sormonto 1 Anta / R 40 Sormonto 2 Ante
R 50 Sormonto 1 Anta / R 50 Sormonto 2 Ante
R 50 Tt Sormonto 1 Anta / R 50 Tt Sormonto 2 Ante
R 60 Tt Complanare

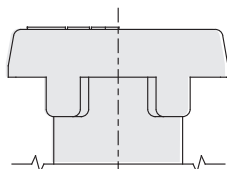

Scala 1:1

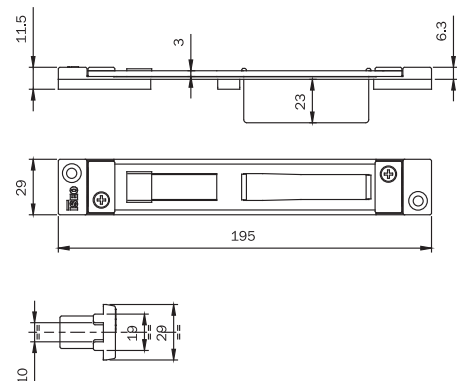

Contropiasta chiusa **REGOLABILE PER SERRATURA CENTRALE**

MULTIBLINDO, tutte le versioni, e serie 78 - 79. In acciaio

verniciato NERO frontale piatto **195x29** regolabile in orizzontale \pm mm 13.

0386041

10 - 10



Code

Min. ord.
Confezione
multipla
Confezione
singola

Regolabili chiuse

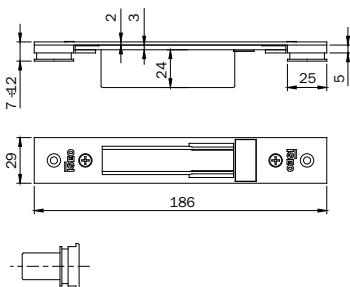
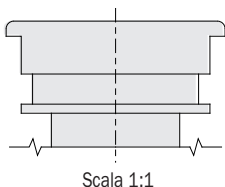

Contropiastro chiusa regolabile per **SERRATURA SOLO**
CATENACCI E DEVIATORI MULTIBLINDO
serie 78 - 96 - 98- 550 - 551 - 556 - 70 - 71
730 - 731 - 736 - 737.

In acciaio verniciato NERO frontale piatto **186x29**
regolabile in verticale da mm 7 a 12
e in orizzontale ± mm 2.

Profili porta

- ALCAN abithal Keeper Porta 53-60 / Abithal Keeper Porta 61-68
Abithal Porta / Winner Porta
- ALCOA Ito 12 Blindato / Formula F40 Porta / Formula F40 Tl Porta
Formula F50 Porta / Formula F50 Tl Porta / Formula F60 Tl Porta
Plana 1 Ante / Plana 2 Ante
- ALLCO all.Co 5 Porta / All.Co 5 Tl Porta / Export 50 Porta
Export 50 Tl Porta / Sicurlin 65
- ALNOR montreal Porta
- ALUK alublindo / N 45 Porta / N 53 Porta / N 55 Tl Porta
N 62 Tl Porta
- ALU-MEC synthesis 57 Porta / Synthesis 60Tl Porta
- ALUSUISSE alicsec 2000 Porta 59 / Alicsec 2000 Porta 69
- BODEGA extrablind 70
- DOMAL domal Break 52 Porta / Domal Break 70 Porta
Domal Security Porta / Domal Snaps Porta / Domal Stopper Pg Porta
- ESA blindal 60 Porta 1 Ante / Blindal 60 Porta 2 Ante
Blindal 70 Porta 1 Ante / Blindal 70 Porta 2 Ante
- FRESIA global 48 Porta
- INDINVEST ekip 445 Porta 2 Ante
- METRA nc 45 International Porta / Nc 45 Superthermic Porta
Nc 55 International Porta / Nc 68 Superthermic Porta
Nuovo Nc 50 Porta / Superblindo
- NEW TEC new Tec 50 Porta Complanare
New Tec 52 Tl Porta Complanare / New Tec 68 Tl Porta Complanare
- OCMA 60 Tl Porta / Sv 47 Porta 1 Ante / Sv 47 Porta 2 Ante
Sv 62 Porta 1 Ante / Sv 62 Porta 2 Ante / Sv 62 Tl Porta 1 Ante
Sv 62 Tl Porta 2 Ante
- PASSERINI ekip Blindo / Ekip Maastricht 53 Porta 1 Ante
Ekip Maastricht 53 Porta 2 Ante / Ekip Maastricht Th 60 Porta 1 Ante
Ekip Maastricht Th 60 Porta 2 Ante / Ekip Maastricht Th 68 Porta 1 Ante
Ekip Maastricht Th 68 Porta 2 Ante / Ekip Thermo 53 Porta
- PROFILATI "Pe "Eku 53" Porta"
"Pe "Eku 64 Tl" Porta"
"Pe "Eku 72 Tl" Porta"
- SCHUCHO royal 78 St Blindato / Royal S 50 N / Royal S 55 Tl
Royal S 65 Tl
- WICONA 60A / L70-A

0387001 10 - 10

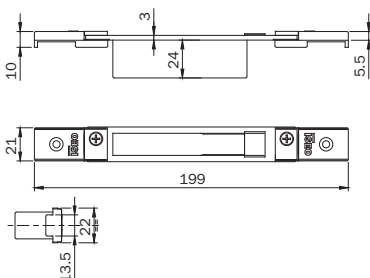
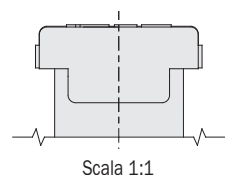

Contropiastro chiusa regolabile per **SERRATURA SOLO**
CATENACCI E DEVIATORI MULTIBLINDO serie 78 - 96
98 - 550 - 551 - 556 - 70 - 71 - 730 - 731 - 736 - 737.

In acciaio verniciato NERO frontale piatto **199x22** regolabile
in verticale con piastrine filettate e in orizzontale ± mm 9.

Camera europea

- ALCAN abithal Cristal / Abithal Keeper Porta C.E. / Winner Finestra
- ALCOA Ito 12 Ga / Europa Ga / Fb 12 T.T. / R 35 Reversibile
R 35 Sommont
- ALLCO export 40 Finestra / Export 45 Tl Finestra / Export 50 Finestra
Export 50 Tl Finestra / Final 40 Finestra / Sicurlin C.E.
- ALU-MEC synthesis 45 Finestra / Synthesis 57 Finestra
Synthesis 60 Tl Finestra
- ALUSUISSE alicsec 2000 Finestra 59 / Alicsec 2000 Finestra 69
- BODEGA lga 50 / New Bt 60
- DOMAL domal Break 52 Finestra / Domal Break 70 Finestra
Domal Stopper Pg Finestra
- EQUIPE sistema 8000 G.A. Finestra 1 Ante
Sistema 8000 G.A. Finestra 2 Ante / Sistema 8000 Tl Finestra 1 Ante
Sistema 8000 Tl Finestra 2 Ante
- ESA isola Porta
- ESEDRA ga 53 Porta / Tl 63 Porta / Tl 75 Porta
- INDINVEST gold 400 Complanare / Gold 400 Sommont
Gold 500 Complanare / Gold 500 Sommont / Gold 600 Complanare
Gold 600 Sommont
- METRA nc 45 International Finestra / Nc 45 Superthermic Finestra
Nc 55 International Finestra / Nc 68 Superthermic Finestra
Nuovo Nc 40 Som. 2 Ante Con Riporto / Nuovo Nc 40 Sommont 1 Ante
- MORELLI ma 8300
- OCMA Ito 47 Finestra / Fc 55 Finestra / Fc 60 Tl Finestra
- PASSERINI ekip 40 Evoluzione 1 Ante / Ekip 40 Evoluzione 2 Ante
Ekip 40 Sommont 1 Ante / Ekip 40 Sommont 2 Ante
Ekip Maastricht 53 Finestra / Ekip Maastricht Th 60 Finestra
Ekip Maastricht Th 68 Finestra
- PROFILATI "Pe "Eku 53" Finestra" / "Pe "Eku 64 Tl" Finestra"
"Pe "Eku 72 Tl" Finestra" / Sistema 1 Pe 40 Comp./Est. 1 Ante
Sistema 1 Pe 40 Sommont 1 Ante / Sistema 1 Pe 50 Comp./Est. 1 Ante
Sistema 1 Pe 50 Sommont 1 Ante

0387011 10 - 10

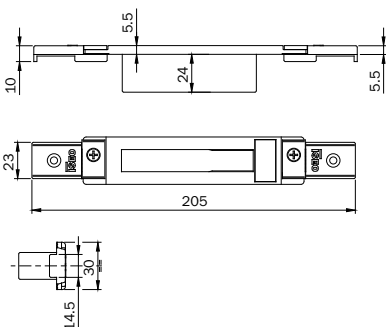
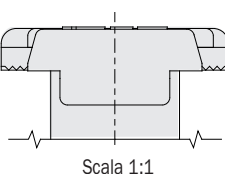

Contropiastro chiusa regolabile per **SERRATURA SOLO**
CATENACCI E DEVIATORI MULTIBLINDO serie 78 - 96 - 98
550 - 551 - 556 - 70 - 71 - 730 - 731 - 736 - 737.

In acciaio verniciato NERO frontale piatto **205x30**
regolabile in orizzontale ± mm 9.

- ALCOA alublind / R 40 Reversibile 1 Ante / R 40 Reversibile 2 Ante
R 40 Sommont 1 Ante / R 40 Sommont 2 Ante
R 50 Sommont 1 Ante / R 50 Sommont 2 Ante
R 50 Tl Sommont 1 Ante / R 50 Tl Sommont 2 Ante
R 60 Tl Complanare
- ALLCO all.Co 5 Reversibile / All.Co 5 Sommont / Ites P4 Sommont
- ALUK n 45 Reversibile
- ESA giuntall Porta
- FRESIA global 41 Complanare / Global 41 Sommont
Global 48 Complanare / Global 48 Sommont / Global 70 Taglio Termico
- METRA nuovo Nc 50 Sommont 1 Ante / Nuovo Nc 50 Sommont 2 Ante
New Tecnew Tec 50 Porta Sommont / New Tec 52 Tl Porta Sommont
New Tec 60 Tl Porta Sommont / New Tec 68 Tl Porta Sommont
- PASSERINI ekip 50 Sommont 1 Ante / Ekip 50 Sommont 2 Ante

0387021 10 - 10



Code

Min. ord.
Confezione
multipla
Confezione
singola



Regolabili chiuse

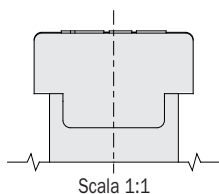

Scala 1:1

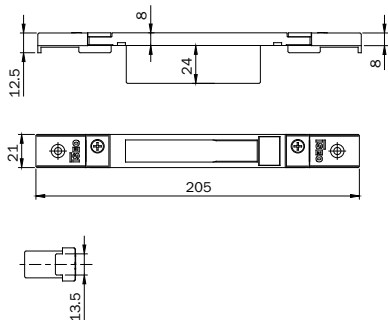

ALLCO all.Co 5 Complanare / Ites P4 Complanare
ALNOR blindo Block / Montreal G.A.
ALU-K n 53 Complanare / N 55 Tt Complanare
ESA giuntali Complanare
INDINVEST alpha 235 Complanare / Alpha 370 Tt Complanare
 Alpha 445 Finestra / Alpha 445 Porta 1 Ante
 Alpha 658 Tt Complanare / Alpha Blitz 2000
 Alpha Globo 45 / Alpha Globo 55
METRA nuovo Nc 40 Complanare / Nuovo Nc 40 Sommont 2 Ante
 Nuovo Nc 50 Complanare
PASSERINI ekip 40 Complanare 1 Ante / Ekip 40 Complanare 2 Ante
 Ekip 50 Complanare 1 Ante / Ekip 50 Complanare 2 Ante
 Ekip Thermo 53 Finestra 1 Ante / Ekip Thermo 53 Finestra 2 Ante
 Ekip Thermo 58 Finestra 1 Ante / Ekip Thermo 58 Finestra 2 Ante
PROFILATI sistema 1 Pe 40 Comp./Est. 2 Ante
 Sistema 1 Pe 40 Sommont 2 Ante / Sistema 1 Pe 50 Comp./Est. 2 Ante
 Sistema 1 Pe 50 Sommont 2 Ante

Contropiastra chiusa regolabile per **SERRATURA SOLO**
CATENACCI E DEVIATORI MULTIBLINDO serie 78 - 96 - 98
 550 - 551 - 556 - 70 - 71 - 730 - 731 - 736 - 737.
 In acciaio verniciato NERO frontale piatto **205x21**
 regolabile in orizzontale \pm mm 9.

0387031 10 - 10

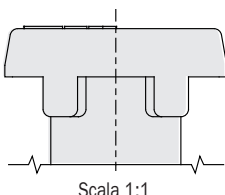

Scala 1:1

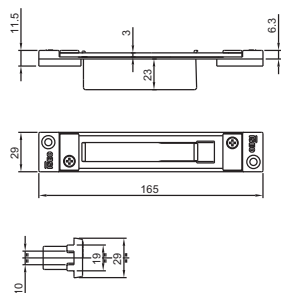

Sistemi "erre"

ALCOA alublind / R 40 Reversibile 1 Ante / R 40 Reversibile 2 Ante
 R 40 Sommont 1 Ante / R 40 Sommont 2 Ante
 R 50 Sommont 1 Ante / R 50 Sommont 2 Ante
 R 50 Tt Sommont 1 Ante / R 50 Tt Sommont 2 Ante
 R 60 Tt Complanare

Contropiastra chiusa regolabile per **SERRATURA SOLO**
CATENACCI E DEVIATORI MULTIBLINDO serie 78 - 96 - 98
 550 - 551 - 556 - 70 - 71 - 730 - 731 - 736 - 737.
 In acciaio verniciato NERO frontale piatto **165x29**
 regolabile in orizzontale \pm mm 13.

0387041 10 - 10

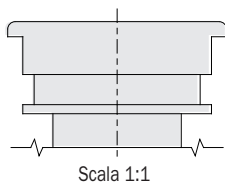

Scala 1:1

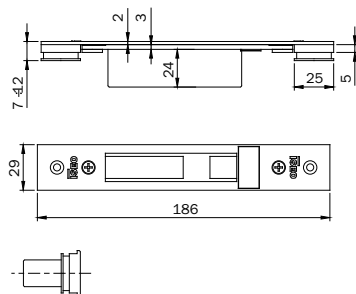

Profili porta

ALCAN abithal Keeper Porta 53-60 / Abithal Keeper Porta 61-68
 Abithal Porta / Winner Porta
ALCOA Ito 12 Blindato / Formula F40 Porta / Formula F40 Tt Porta
 Formula F50 Porta / Formula F50 Tt Porta / Formula F60 Tt Porta
 Piana 1 Ante / Piana 2 Ante
ALLCO all.Co 5 Porta / All.Co 5 Tt Porta / Export 50 Porta
 Export 50 Tt Porta / Securblin 65
ALNOR montreal Porta
ALU-K alublindo / N 45 Porta / N 53 Porta / N 55 Tt Porta / N 62
 Tt Porta
ALU-MEC synthesis 57 Porta / Synthesis 60Tt Porta
ALUSUSSE elsec 2000 Porta 59 / Alsec 2000 Porta 69
BODEGA extrablind 70
DOMAL domal Break 52 Porta / Domal Break 70 Porta
 Domal Security Porta / Domal Shops Porta / Domal Stopper Pg Porta
ESA blindal 60 Porta 1 Ante / Blindal 60 Porta 2 Ante
 Blindal 70 Porta 1 Ante / Blindal 70 Porta 2 Ante
FRESIA global 48 Porta
INDINVEST alpha 445 Porta 2 Ante
METRA nc 45 International Porta / Nc 45 Superthermic Porta
 Nc 55 International Porta / Nc 68 Superthermic Porta / Nuovo Nc 50
 Porta / Superblindo
NEW TEC new Tec 50 Porta Complanare
 New Tec 52 Tt Porta Complanare / New Tec 68 Tt Porta Complanare
OCMA Sv 47 / 62 / 62 Tt Porta 1 Ante / 2 Ante / FC 60 Tt Porta
PASSERINI ekip Blindo / Ekip Maastricht 53 Porta 1 Ante
 Ekip Maastricht 53 Porta 2 Ante / Ekip Maastricht Th 60 Porta 1 Ante
 Ekip Maastricht Th 60 Porta 2 Ante / Ekip Maastricht Th 68 Porta 1 Ante
 Ekip Maastricht Th 68 Porta 2 Ante / Ekip Thermo 53 Porta
PROFILATI Pe "Eku 53" Porta / Pe "Eku 64 Tt" Porta
 "Pe "Eku 72 Tt" Porta
SCHÜCO royal 78 St Blindato / Royal S 50 N / Royal S 55 Tt
 Royal S 65 Tt
WICONA L60A / L70A

Contropiastra chiusa **REGOLABILE PER DEVIATORI A**
GANCIO MULTIBLINDO. In acciaio verniciato NERO
 frontale piatto **186x29** regolabile
 in verticale da mm 7 a 12 e
 in orizzontale \pm mm 2.

038710 10 - 1



Code

Min. ord.
Confezione
multipla
Confezione
singola

Regolabili chiuse

Camera europea

ALCAN abithal Cristal / Abithal Keeper Porta C.E. / Winner Finestra
ALCOA fb 12 GA / Europa GA / Fb 12 Tt / R35 Reversibile
R35 Sommont
ALL.CO export 40 / 45Tt / 50 / 50 Tt Finestra / Final 40 finestra
Scurlin C.E.
ALU.MEO synthesis 45 / 57 / 60 Tt Finestra
ALUSUSSE alsec 2000 Finestra 59 / 69
BODEGA lga 50 / New Bt 60
DOMAL domal Break 52 / 70 Finestra
Domal Stopper Pg Finestra
EQUIPE sistema 8000 G.A. Finestra 1 Anta
Sistema 8000 G.A. Finestra 2 ante
ESA isola porta
ESEDRA g.a. 53 Porta / Tt 63 Porta / Tt 65 Porta
INDINVEST gold 400 Complanare / Gold 400 Sommont / Gold 500
Complanare / Gold 500 Sommont / Gold 600 Complanare / Gold
600 Sommont
METRA nc 45 International Finestra / Nc 45 Superthermic Finestra
Nc 55 International Finestra / Nc 68 Superthermic Finestra / Nuovo Nc
40 Sommont 2 Ante con Riporto / Nuovo Nc 40 Sommont 1 Anta
Porta / Superblindo
MORELLI ma 8300
OCMA fc 47 Finestra / Fc 55 Finestra / Fc 60 Tt Finestra
PASSERINI Ekip 40 Evoluzione 1 Anta / Ekip 40 Sommont 1 Anta
Ekip 40 Sommont 2 Ante / Ekip Maastricht 53 Finestra / Ekip Maastricht
Tt 60 Finestra / Ekip Maastricht Tt 68 Finestra
PROFILATI "Pe "Eku 53" Finestra" / "Pe "Eku 64 Tt" Finestra"
"Pe "Eku 72 Tt" Finestra" / Sistema Pe 1 40 Comp./Est. 1 Anta
Sistema Pe 1 40 Sommont 1 Anta / Sistema Pe 1 50 Comp./Est. 1 Anta
Sistema Pe 1 50 Sommont 1 Anta

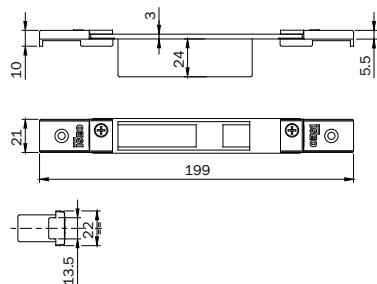

Contropiastra chiusa **REGOLABILE PER DEVIATORI A GANCIO MULTIBLINDO**. In acciaio verniciato NERO frontale piatto **197x21** regolabile in verticale con piastrine filettate e in orizzontale \pm mm 9.

038711 10 - 1

Sistemi "erre"

ALCOA alubind / R 40 Reversibile 1 Anta / R 40 Reversibile 2 Ante
R 40 Sommont 1 Anta / R 40 Sommont 2 Ante
R 50 Sommont 1 Anta / R 50 Sommont 2 Ante
R 50 Tt Sommont 1 Anta / R 50 Tt Sommont 2 Ante
R 60 Tt Complanare

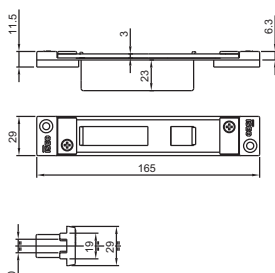

Contropiastra chiusa **REGOLABILE PER DEVIATORI A GANCIO MULTIBLINDO**. In acciaio verniciato NERO frontale piatto **165x29** regolabile in orizzontale \pm mm 13.

038712 10 - 1

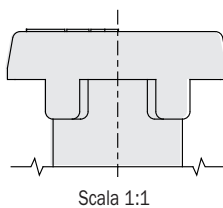
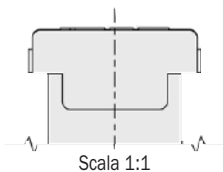



Code

Min. ord.
Confezione
multipla
Confezione
singola



Per serrature multipunto

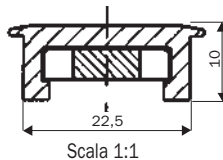
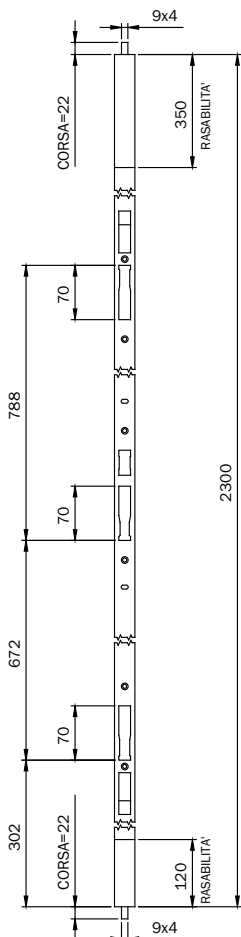

- ALCAN:** WINNER PORTA
- ALL.CO:** All.Co 5 PORTA
All.Co 5 TT PORTA
SICURBLIN 65
- FINAL:** EXPORT 50 PORTA
- ALNOR:** MONTREAL PORTA
- ALU. K:** ALUBLINDO
N 45 PORTA
N 53 PORTA
- Alu-mec:** SYNTHESIS 57 PORTA
SYNTHESIS 60TT PORTA
- DOMAL:** Domal SECURITY
Domal STOPPER PG PORTA
- METRA:** NC 45 INTERNATIONAL PORTA
NC 55 INTERNATIONAL PORTA
NC 68 SUPERHERMIC PORTA
NUOVO NC 50 PORTA
SUPERBLINDO
- SCHÜCO:** ROYAL 78 ST BLINDATO
- PASSERINI:** EKIP THERMO 53 PORTA

Alluminio
verniciato nero
22,5x10 mm

038070 1 - 1

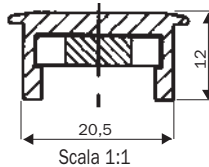
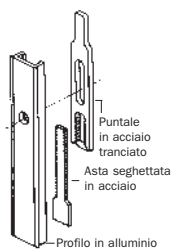

- ALCAN:** HABITAT PORTA
- ALCOA:** F40 PORTA
F40 TT PORTA
F50 PORTA
F50 TT PORTA
F60 TT PORTA
- ALUSUISSE:** ALSEC 2000 PORTA 59
ALSEC 2000 PORTA 69
- BODEGA:** EXTRABLIND 70
- DOMAL:** Domal BREAK 52 PORTA
Domal BREAK 70 PORTA
Domal SHOPS
- NEW-TEC:** NEW-TEC 52 PORTA COMP.
NEW-TEC 68 PORTA COMP.
- OCMA:** SV 47 PORTA 1 ANTA
SV 62 PORTA 1 ANTA
SV 62 TT PORTA

Contropiastra per MULTIPUNTO, **PER PORTE A DUE ANTE, CON PUNTALI, RASABILE, CON TRE SEDI CATENACCIO,** lunga come frontale. In ALLUMINIO rasabile verniciato NERO
Con PUNTALI ALTO/BASSO INCORPORATI.
Incontro superiore in zama.
Bocchetta a pavimento in INOX. Viti.
Foglio istruzioni.

Alluminio
verniciato nero
20,5x12 mm

038071 1 - 1



Per serrature multipunto



Code

Min. ord.
Confezione
multipia
Confezione
singola

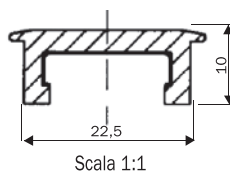
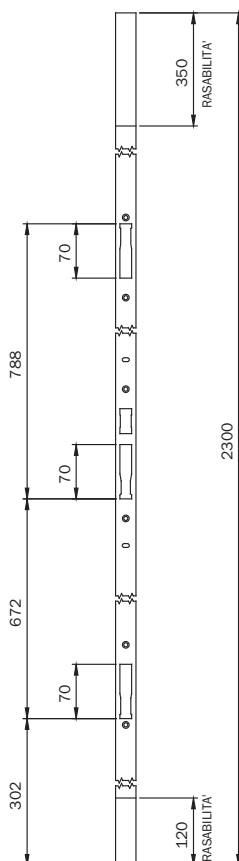

Alluminio
verniciato nero
22,5x10 mm

- ALCAN: WINNER PORTA
- ALL.CO: All.Co 5 PORTA
All.Co 5 TT PORTA
SICURBLIN 65
- FINAL: EXPORT 50 PORTA
- ALNOR: MONTREAL PORTA
- ALU. K: ALUBLINDO
N 45 PORTA
N 53 PORTA
- Alu-mec: SYNTHESIS 57 PORTA
SYNTHESIS 60TT PORTA
- DOMAL: Domal SECURITY
Domal STOPPER PG PORTA
- METRA: NC 45 INTERNATIONAL PORTA
NC 55 INTERNATIONAL PORTA
NC 68 SUPERHERMIC PORTA
NUOVO NC 50 PORTA
SUPERBLINDO
- SCHÜCO : ROYAL 78 ST BLINDATO
- PASSERINI: EKIP THERMO 53 PORTA

038072 1 - 1

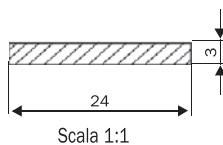

Acciaio
verniciato nero
24x3 mm

- ALCOA: FB12 GA / FB 12 TT
SE GA / GR9
- ALL.CO: VZ 400 / VZ 500
- ALNOR: 400 / 500
- Alu-mec: ELEGANT
- BODEGA: 40 / 50 / 900
- DOMAL: Domal BREAK 52 FINESTRA
Domal BREAK 70 FINESTRA
Domal STOPPER PG FIN.
- ESA: BLINDAL 60
- FINAL: EXPORT 50
EXPORT 50 TT
- ITES: EXPORT 40
- METRA: NC 40 / NC 50 B
NC 45 INTERNATIONAL FIN.
NC 55 INTERNATIONAL FIN.
NUOVO NC 50 PORTA
SUPERBLINDO
- PASSERINI: EKIP 40 S / EKIP TT
TGP 40 / TGP 50

038074 1 - 1

Contropiastra per MULTIPUNTO, lunga come frontale.
**PER PORTE AD 1 ANTA SENZA PUNTALI, RASABILE,
CON TRE SEDI CATENACCIO.**
Rasabile verniciato NERO. Viti. Foglio istruzioni.



Code

Min. ord.
Confezione
multipla
Confezione
singola



In acciaio per serrature da fascia e da montante



Scala 1:1

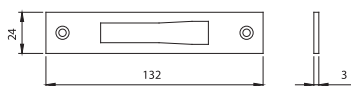

Contropiastre per montante a cilindro profilo europeo e fascia doppia mappa. In INOX **132x24x3**.

Per serrature **SOLO CATENACCIO, GANCIO, E DEVIATORI** per alluminio serie 78 - 96

ALCOA Fb 12 Blindato
Fb 12 Trad./Revamping
Gr 9

038020

10

- 10



Scala 1:1

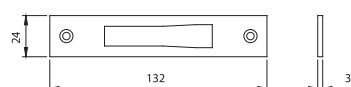

Contropiastre per montante a cilindro profilo europeo e fascia doppia mappa. In acciaio ZINCATO **132x24x3**.

Per serrature **SOLO CATENACCIO, SOLO GANCIO, SOLO DEVIATORI** per alluminio serie 78 - 96

Plena 1 Anta
ESA Blindal 60 Porta 1 Anta
Blindal 60 Porta 2 Anta
ESA Blindal 70 Porta 1 Anta
Blindal 70 Porta 2 Anta
SCHUCO Royal S 50 N
Royal S 55 Tl
Royal S 65 Tl

038022

10

- 10



Scala 1:1

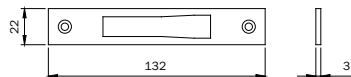

Contropiastre per montante a cilindro profilo europeo e fascia doppia mappa. In INOX **132x22x3**. Per serrature

SOLO CATENACCIO, SOLO GANCIO, SOLO DEVIATORI per alluminio serie 78 - 96

Alcan Abithal Cristal / Abithal Keeper Porta C.E.
Winner Finestra
Alcoa Fb 12 Ga / Europa Ga / Fb 12 T.T. / R 35 Reversibile
R 35 Sormonto
All.Co Export 40 Finestra / Export 50 Finestra
Export 50 Tl Finestra / Final 40 Finestra / Scurlbin C.E.
Alu-mec Synthesis 45 Finestra / Synthesis 57 Finestra
Synthesis 60 Tl Finestra
Alusuisse Alsec 2000 Finestra 59 / Alsec 2000 Finestra 69
Bodega Bga 50 / New Bt 60
Domal Domal Break 52 Finestra / Domal Break 70 Finestra
Domal Stopper Pg Finestra
Equipe Sistema 8000 G.A. Finestra 1 Anta
Sistema 8000 G.A. Finestra 2 Anta
Esa Isola Porta
Esdra Ga 53 Porta / Ga 53 Porta / Tl 63 Porta / Tl 63 Porta
Tl 75 Porta / Tl 75 Porta
Indinvest Gold 400 Complanare / Gold 400 Sormonto
Gold 500 Complanare / Gold 500 Sormonto
Gold 600 Complanare / Gold 600 Sormonto
Metra Nc 45 International Finestra / Nc 45 Superthermic
Finestra
Nc 55 International Finestra / Nc 68 Superthermic Finestra
Morelli Ma 8300
Ocma Fc 47 Finestra / Fc 55 Finestra / Fc 60 Tl Finestra
Passerini Ekip 40 Evoluzione 2 Ante / Ekip 40 Sormonto 2 Ante
Ekip 50 Sormonto 2 Ante / Ekip Maastricht 53 Finestra
Ekip Maastricht Th 60 Finestra / Ekip Maastricht Th 68 Finestra
Profiliati *Pe* Eku 53 Finestra / *Pe* Eku 64 Tl Finestra
Pe Eku 72 Tl Finestra

038021

10

- 10

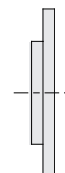

Scala 1:1

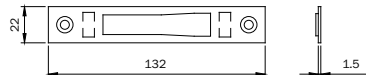

Contropiastre per montante a cilindro profilo europeo e fascia doppia mappa. In INOX **132x22x1,5**. Per serrature

SOLO CATENACCIO, SOLO GANCIO, SOLO DEVIATORI per alluminio serie 78 - 96

Alcan Abithal Cristal / Abithal Keeper Porta C.E.
Winner Finestra
Alcoa Fb 12 Ga / Europa Ga / Fb 12 T.T. / R 35 Reversibile
R 35 Sormonto
All.Co Export 40 Finestra / Export 50 Finestra
Export 50 Tl Finestra / Final 40 Finestra / Scurlbin C.E.
Alu-mec Synthesis 45 Finestra / Synthesis 57 Finestra
Synthesis 60 Tl Finestra
Alusuisse Alsec 2000 Finestra 59 / Alsec 2000 Finestra 69
Bodega Bga 50 / New Bt 60
Domal Domal Break 52 Finestra / Domal Break 70 Finestra
Domal Stopper Pg Finestra
Equipe Sistema 8000 G.A. Finestra 1 Anta
Sistema 8000 G.A. Finestra 2 Anta
Esa Isola Porta
Esdra Ga 53 Porta / Ga 53 Porta / Tl 63 Porta / Tl 63 Porta
Tl 75 Porta / Tl 75 Porta
Indinvest Gold 400 Complanare / Gold 400 Sormonto
Gold 500 Complanare / Gold 500 Sormonto
Gold 600 Complanare / Gold 600 Sormonto
Metra Nc 45 International Finestra / Nc 45 Superthermic
Finestra
Nc 55 International Finestra / Nc 68 Superthermic Finestra
Morelli Ma 8300
Ocma Fc 47 Finestra / Fc 55 Finestra / Fc 60 Tl Finestra
Passerini Ekip 40 Evoluzione 2 Ante / Ekip 40 Sormonto 2 Ante
Ekip 50 Sormonto 2 Ante / Ekip Maastricht 53 Finestra
Ekip Maastricht Th 60 Finestra / Ekip Maastricht Th 68 Finestra
Profiliati *Pe* Eku 53 Finestra / *Pe* Eku 64 Tl Finestra
Pe Eku 72 Tl Finestra

038025

10

- 10



In acciaio per serrature da fascia e da montante



Code

Min. ord.
Confezione
multipla
Confezione
singola

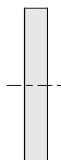

Scala 1:1

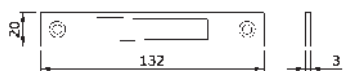

METRA PARETI MOBILI

Contropiastre per serratura da fascia e montante in acciaio INOX **132x20x3** per serie 77 - 78 - 96 versione **SOLO CATENACCIO, SOLO GANCIO, SOLO DEVIATORI**

038027 1 10 10



Scala 1:1

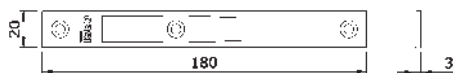

METRA PARETI MOBILI

Contropiastre per serratura da fascia e montante in acciaio INOX **180x20x3** per serie 77 - 78 versione CATENACCIO **SCROCCO** e CATENACCIO **RULLO** e elettrica con maniglia. **PER SERIE 96* CATENACCIO SCROCCO**

038028 1 10 10



Scala 1:1

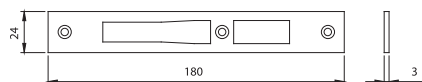

ALCOA Fb 12 Blindato
Fb 12 Trad./Revamping
Gr 9
Plana 1 Anta
ESA Blindal 60 Porta 1 Anta
Blindal 60 Porta 2 Anta
ESA Blindal 70 Porta 1 Anta
Blindal 70 Porta 2 Anta
SCHÜCO Royal S 50 N
Royal S 55 Tl
Royal S 65 Tl

Contropiastre per montante a cilindro profilo europeo e fascia doppia mappa. INOX **180x24x3**. Per alluminio serie 77 - 78 Per serrature CATENACCIO **SCROCCO** e CATENACCIO **RULLO** e elettrica con maniglia. **PER SERIE 96* CATENACCIO SCROCCO**

038030 10 - 10



Scala 1:1

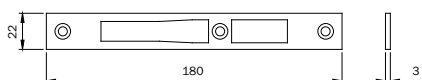

Alcan Abithal Cristal / Abithal Keeper Porta C.E.
Winner Finestra
Alcoa Fb 12 Ga / Europa Ga / Fb 12 T.T. / R 35 Reversibile
R 35 Somonto
All.Co Export 40 Finestra / Export 50 Finestra
Export 50 Tl Finestra / Final 40 Finestra / Scirubin C.E.
Alu-mec Synthesis 45 Finestra / Synthesis 57 Finestra
Synthesis 60 Tl Finestra
Ausuisse Aisec 2000 Finestra 59 / Aisec 2000 Finestra 69
Bodaga Dga 50 / New Bt 60
Domal Domal Break 52 Finestra / Domal Break 70 Finestra
Domal Stopper Pg Finestra
Equipu Sistema 8000 G.A. Finestra 1 Anta
Sistema 8000 G.A. Finestra 2 Anta
Esa Isola Porta
Esdra Ga 53 Porta / Ga 53 Porta / Tl 63 Porta / Tl 63 Porta
Tl 75 Porta / Tl 75 Porta
Indinvest Gold 400 Complanare / Gold 400 Somonto
Gold 500 Complanare / Gold 500 Somonto
Gold 600 Complanare / Gold 600 Somonto
Metra Nc 45 International Finestra / Nc 45 Superthermic
Finestra
Nc 55 International Finestra / Nc 68 Superthermic Finestra
Morelli Ma 8300
Ocma Fc 47 Finestra / Fc 55 Finestra / Fc 60 Tl Finestra
Passerini Ekip 40 Evoluzione 2 Anta / Ekip 40 Somonto 2 Anta
Ekip 50 Somonto 2 Anta / Ekip Maastricht 53 Finestra
Ekip Maastricht Th 60 Finestra / Ekip Maastricht Th 68 Finestra
Profilati "Pe" "Eku 53" Finestra / "Pe" "Eku 64 Tl" Finestra
"Pe" "Eku 72 Tl" Finestra

Contropiastre per montante a cilindro profilo europeo e fascia doppia mappa. INOX **180x22x3**. Per alluminio serie 77 - 78 Per serrature CATENACCIO **SCROCCO** e CATENACCIO **RULLO** e elettrica con maniglia. **PER SERIE 96* CATENACCIO SCROCCO**

038031 10 - 10



Scala 1:1

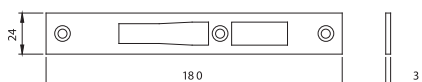

ALCOA Fb 12 Blindato
Fb 12 Trad./Revamping
Gr 9
Plana 1 Anta
ESA Blindal 60 Porta 1 Anta
Blindal 60 Porta 2 Anta
ESA Blindal 70 Porta 1 Anta
Blindal 70 Porta 2 Anta
SCHÜCO royal S 50 N
Royal S 55 Tl
Royal S 65 Tl

Contropiastre per montante a cilindro profilo europeo. In acciaio zincato **180x24x3**. Per serrature **GANCIO E SCROCCO** per alluminio serie 77- 78

038033 10 - 10



In acciaio per serrature da fascia e da montante



Code

Min. ord.
Confezione
multipla
Confezione
singola

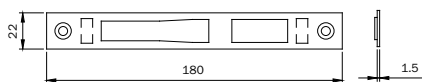
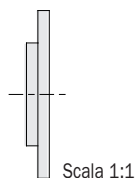

Alcan Abithal Cristal / Abithal Keeper Porta C.E.
Winner Finestra
Alcoa Fb 12 Ga / Europa Ga / Fb 12 T.T. / R 35 Reversible
R 35 Sommonto
All.Co Export 40 Finestra / Export 50 Finestra
Export 50 Tl Finestra / Final 40 Finestra / Scurlin C.E.
Alu-mec Synthesis 45 Finestra / Synthesis 57 Finestra
Synthesis 60 Tl Finestra
Alusuisse Alsec 2000 Finestra 59 / Alsec 2000 Finestra 69
Bodega Bga 50 / New Bt 60
Domal Domal Break 52 Finestra / Domal Break 70 Finestra
Domal Stopper Pg Finestra
Equippe Sistema 8000 G.A. Finestra 1 Anta
Sistema 8000 G.A. Finestra 2 Ante
Esa Isola Porta
Esedra Ga 53 Porta / Ga 53 Porta / Tl 63 Porta / Tl 63 Porta
Tl 75 Porta / Tl 75 Porta
Indinvest Gold 400 Complanare / Gold 400 Sommonto
Gold 500 Complanare / Gold 500 Sommonto
Gold 600 Complanare / Gold 600 Sommonto
Metra Nc 45 International Finestra / Nc 45 Superthermic Finestra
Nc 55 International Finestra / Nc 68 Superthermic Finestra
Morelli Ma 8300
Ocma Fc 47 Finestra / Fc 55 Finestra / Fc 60 Tl Finestra
Passerini Ekip 40 Evoluzione 2 Ante / Ekip 40 Sommonto 2 Ante
Ekip 50 Sommonto 2 Ante / Ekip Maastricht 53 Finestra
Ekip Maastricht Th 60 Finestra / Ekip Maastricht Th 68 Finestra
Profilati *Pe*Eku 53 Finestra / *Pe* Eku 64 Tl Finestra
Pe Eku 72 Tl Finestra

Contropiastro regolabile per montante a cilindro profilo europeo o fascia doppia mappa. INOX **180x22x1,5**.

Per alluminio serie 77-78

Per serrature **CATENACCIO SCROCCO** e **CATENACCIO RULLO** e elettrica con maniglia. **PER SERIE 96 CATENACCIO SCROCCO**

038035 10 - 10

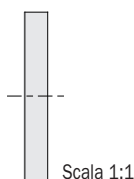

Alcan Abithal Cristal / Abithal Keeper Porta C.E.
Winner Finestra
Alcoa Fb 12 Ga / Europa Ga / Fb 12 T.T. / R 35 Reversible
R 35 Sommonto
All.Co Export 40 Finestra / Export 50 Finestra
Export 50 Tl Finestra / Final 40 Finestra / Scurlin C.E.
Alu-mec Synthesis 45 Finestra / Synthesis 57 Finestra
Synthesis 60 Tl Finestra
Alusuisse Alsec 2000 Finestra 59 / Alsec 2000 Finestra 69
Bodega Bga 50 / New Bt 60
Domal Domal Break 52 Finestra / Domal Break 70 Finestra
Domal Stopper Pg Finestra
Equippe Sistema 8000 G.A. Finestra 1 Anta
Sistema 8000 G.A. Finestra 2 Ante
Esa Isola Porta
Esedra Ga 53 Porta / Ga 53 Porta / Tl 63 Porta / Tl 63 Porta
Tl 75 Porta / Tl 75 Porta
Indinvest Gold 400 Complanare / Gold 400 Sommonto
Gold 500 Complanare / Gold 500 Sommonto
Gold 600 Complanare / Gold 600 Sommonto
Metra Nc 45 International Finestra / Nc 45 Superthermic
Finestra
Nc 55 International Finestra / Nc 68 Superthermic Finestra
Morelli Ma 8300
Ocma Fc 47 Finestra / Fc 55 Finestra / Fc 60 Tl Finestra
Passerini Ekip 40 Evoluzione 2 Ante / Ekip 40 Sommonto 2 Ante
Ekip 50 Sommonto 2 Ante / Ekip Maastricht 53 Finestra
Ekip Maastricht Th 60 Finestra / Ekip Maastricht Th 68 Finestra
Profilati *Pe*Eku 53 Finestra / *Pe* Eku 64 Tl Finestra
Pe Eku 72 Tl Finestra

Contropiastro regolabile per montante a cilindro profilo europeo o fascia doppia mappa. NICKEL **180x22x3**.

per alluminio serie 77 - 78 laterale

Per serrature **CATENACCIO E SCROCCO O RULLO** e elettrica con maniglia. **PER SERIE 96 CATENACCIO SCROCCO**

038106 10 - 10

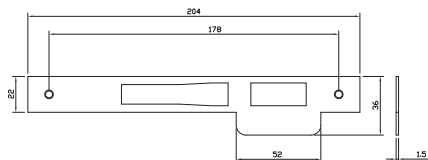
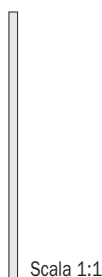

Contropiastro per serratura da fascia e montante in acciaio INOX **204x22x1,5** per serie 77 - 78

versione **CATENACCIO SCROCCO** e **CATENACCIO RULLO** e elettrica con maniglia. **PER SERIE 96 CATENACCIO SCROCCO**

038240 1 10 10



Code

Min. ord.
Confezione
multipla
Confezione
singola

**In acciaio per serrature
da fascia e da montante**

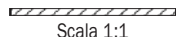

Scala 1:1

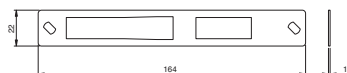

Contropiastre regolabile per montante a cilindro profilo europeo.

INOX **164x22x1**. Per serrature **CATENACCIO E SCROCCO**

per alluminio serie 78 - 79

038032 10 - 10

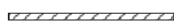

Scala 1:1

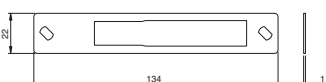

Contropiastre regolabile per montante a cilindro profilo europeo

e fascia doppia mappa. INOX **134x22x1**.

Per serrature **SOLO CATENACCIO E DEVIATORI**

per alluminio serie 79 - 96 - 98

038034 10 - 10



Scala 1:1

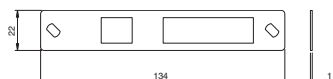

Contropiastre **REGOLABILE PER DEVIATORI A GANCIO**.

INOX **134x22x1**. Per alluminio serie 79

038036 10 - 10



Scala 1:1

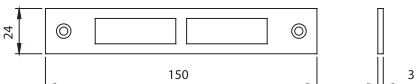

Contropiastre per serratura da fascia doppia mappa
meccanica. INOX **150x24x3**. Per serrature

CATENACCIO E SCROCCO per alluminio serie 981 - 983

ALCOA: FB 12 GA / FB 12 TT
SE GA / GR9
ALL.CO: VZ 400 / 500
ALNOR: 400 / 500
Aliu-mec: Elegant
BODEGA: B0 40 / 50 / 900
ESA: Blindal 60 / 70
NT 40 G / 50 G
DOMAL: Domal Stopper PG fin.
Domal Break 52 / 70 finestra
Domal 40 sommonte 1 anta
METRA: NC 40 / NC 50 B
NC 45 / 55 international finestra
PASSERINI: TGP 40 / TGP 50
Ekip 40 / 50 sommonte 2 ante
PANDOLFO SCHUCCO:
Royal S 50 / Royal S 55 TT
Royal S 65 T

038050 10 - 10



Scala 1:1

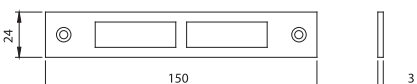

Contropiastre per fascia doppia mappa con **CATENACCIO E SCROCCO**

150x24x3. Acciaio zincato. Per serrature serie 981 - 983

038080 10 - 10



Scala 1:1

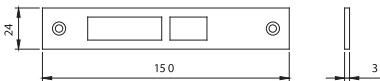

Contropiastre per serratura da fascia doppia mappa elettrica.

INOX **150x24x3. PER SERRATURE ELETTRICHE**

per alluminio serie 981 - 983

ALCOA: FB 12 GA / FB 12 TT
SE GA / GR9
ALL.CO: VZ 400 / 500
ALNOR: 400 / 500
Aliu-mec: Elegant
BODEGA: B0 40 / 50 / 900
ESA: Blindal 60 / 70
NT 40 G / 50 G
DOMAL: Domal Stopper PG fin.
Domal Break 52 / 70 finestra
Domal 40 sommonte 1 anta
METRA: NC 40 / NC 50 B
NC 45 / 55 international finestra
PASSERINI: TGP 40 / TGP 50
Ekip 40 / 50 sommonte 2 ante
PANDOLFO SCHUCCO:
Royal S 50 / Royal S 55 TT
Royal S 65 T

038060 10 - 10

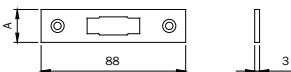

Contropiastre per montante a cilindro ovale.

Per SERRATURE **SOLO SCROCCO O RULLO** 762 - 764

Acciaio CROMATO **88x16x3**

033003 10 - 10

Acciaio CROMATO **88x20x3**

033004 10 - 10



In acciaio per serrature da fascia e da montante



Code

Min. ord.
Confezione
multipla
Confezione
singola



Contropiastra per montante a cilindro ovale.

Per SERRATURE **CATENACCIO E SCROCCO O RULLO** 750 - 751 - 752 - 753

Acciaio CROMATO **170x16x3**

033013 10 - 10

Acciaio CROMATO **170x20x3**

033014 10 - 10

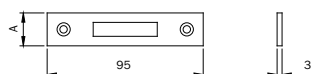

Contropiastra per montante a cilindro ovale.

Per SERRATURE **SOLO CATENACCIO** serie 758 - 759 - 760 - 761

Acciaio CROMATO **95x16x3**

033033 10 - 10

Acciaio CROMATO **95x20x3**

033034 10 - 10

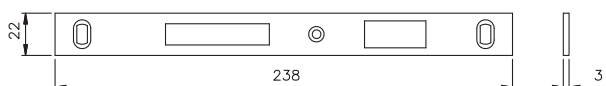

Contropiastra per montante a cilindro profilo europeo.

Per SERRATURE **CATENACCIO E SCROCCO** serie 741 - 743 - 745

INOX **238x22x3**

033080 10 - 10

Acciaio CROMATO **238x22x3**

033083 10 - 10

Acciaio verniciato ORO **238x22x3**

033086 10 - 10

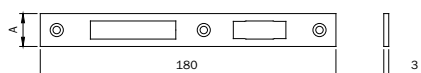

Contropiastra per montante a cilindro ovale. In acciaio CROMATO 180x16x3.

Per SERRATURE **CATENACCIO E SCROCCO O RULLO** 754 - 755 - 756 - 757

Acciaio CROMATO **180x16x3**

033091 10 - 10

Ottone CROMATO **ANTICORROSIONE 180x16x3**

033091.9 10 - 10

Acciaio CROMATO **180x20x3**

033092 10 - 10

Ottone CROMATO **ANTICORROSIONE 180x20x3**

033092.9 10 - 10

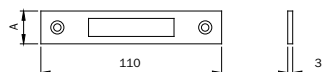

Contropiastra per montante a cilindro ovale.

Per SERRATURE **SOLO CATENACCIO** serie 766 - 767

Acciaio CROMATO **110x16x3**

033093 10 - 10

Ottone CROMATO **ANTICORROSIONE 110x16x3**

033093.9 10 - 10

Acciaio CROMATO **110x20x3**

033094 10 - 10

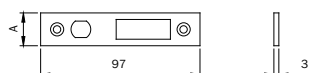

Contropiastra per montante a cilindro ovale.

Per SERRATURE a **GANCIO** serie 768 - 769

Acciaio CROMATO **97x20x3**

033095 10 - 10



In alluminio per serrature da fascia e da montante



Code

Min. ord.
Confezione
multipla
Confezione
singola

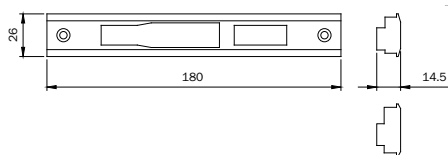
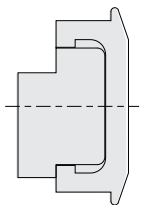

Alu-kc N45 reversibile
METRA: Nuovo NC 50 porta
PASSERINI:
Ekip Thermo 53 fin. 1 anta

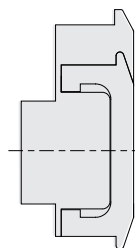

Contropiastra per montante a cilindro profilo europeo e fascia doppia mappa. In **ALLUMINIO** anodizzato nero.
Per SERRATURE **CATENACCIO E RULLO**, per serie 78 - 96 - 98

AD ESAURIMENTO

038111 10 - 10

Scala 1:1

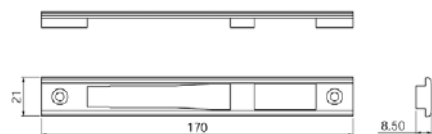

Alcan Abithal Cristal / Abithal Keeper Porta C.E Winner Finestra
Alcoa Fb 12 Ga / Europa Ga / Fb 12 T.T. / R 35 Reversibile R 35 Somonto
All.Co Export 40 Finestra / Export 50 Finestra Export 50 Tt Finestra / Final 40 Finestra
Alu-mec Synthesis 45 Finestra / Synthesis 57 Finestra Synthesis 60 Tt Finestra
Alusalsec Alsec 2000 Finestra 59 / Alsec 2000 Finestra 69
Bodega Bga 50 / New Bt 60
Domal Domal Break 52 Finestra / Domal Break 70 Finestra Domal Stopper Pg Finestra
Equipe Sistema 8000 G.A. Finestra 1 Anta Sistema 8000 G.A. Finestra 2 Anta
Esa Isola Porta
Esedra Ga 53 Porta / Tt 63 Porta / Tt 75 Porta
Indinvest Gold 400 Complanare / Gold 400 Somonto Gold 500 Complanare / Gold 500 Somonto Gold 600 Complanare / Gold 600 Somonto
Metra No 45 International Finestra No 45 Superthermic Finestra / No 55 International Finestra No 68 Superthermic Finestra
Morelli Ma 8300
Ocma Fc 47 Finestra / Fc 55 Finestra / Fc 60 Tt Finestra
Passerini Ekip 40 Evoluzione 2 Anta Ekip 40 Somonto 2 Anta / Ekip 50 Somonto 2 Anta Ekip Maastricht 53 Finestra / Ekip Maastricht Th 60 Finestra Ekip Maastricht Th 68 Finestra
Profilati *Pe*Eku 53 Finestra / *Pe* Eku 64 Tt Finestra *Pe* Eku 72 Tt Finestra

Contropiastra per montante a cilindro profilo europeo. In **ZAMA**.
Per SERRATURE **CATENACCIO, SCROCCO, RULLO E ELETTRICA**
con maniglia per alluminio serie 741 - 781.

033149 10 - 10



Code

Min. ord.
Confezione
multipla
Confezione
singola



In nylon per serrature da fascia e da montante



Scala 1:1

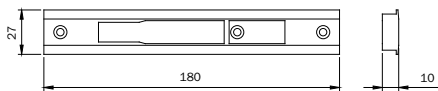

- All.Co All.Co 5 Porta
- All.Co 5 Tl Porta
- Export 50 Porta
- Export 50 Tl Porta
- Scurblin 65
- Alcan Abithal Porta
- Winner Porta
- Alnor Montreal Porta
- Alu-k Alublindo
- N 45 Porta
- N 53 Porta
- N 55 Tl Porta
- N 62 Tl Porta
- Alu-mec Synthesis 60Tl Porta
- Alusuisse Alsec 2000 Porta 59
- Alsec 2000 Porta 59
- Alsec 2000 Porta 69
- Bodega Extrablind 70
- Domal Domal Break 52 Porta
- Domal Security Porta
- Domal Shops Porta
- Domal Stopper Pg Porta
- Metra Nc 45 International Porta
- Nc 45 Superthermic Porta
- Nc 55 International Porta
- Nc 68 Superthermic Porta
- Nuovo Nc 50 Porta
- Superblindo
- Ocma Sv 47 Porta 1 Anta
- Sv 47 Porta 2 Ante
- Sv 62 Porta 1 Anta
- Sv 62 Porta 2 Ante
- Sv 62 Tl Porta 1 Anta
- Sv 62 Tl Porta 2 Ante
- Passerini Ekip Maastricht 53 Porta 1 Anta
- Ekip Maastricht 53 Porta 2 Ante
- Ekip Maastricht Th 60 Porta 1 Anta
- Ekip Maastricht Th 60 Porta 2 Ante
- Ekip Maastricht Th 68 Porta 1 Anta
- Ekip Maastricht Th 68 Porta 2 Ante
- Ekip Thermo 53 Porta
- Schiuco Royal 78 St Blindato
- Wicono L60A
- L70A

Contropiastra per montante a cilindro profilo europeo. In **NYLON**.
Per SERRATURE **CATENACCIO, SCROCCO, RULLO E ELETTRICA**
per alluminio serie 78-79.

038011 10 - 10

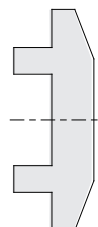

Scala 1:1

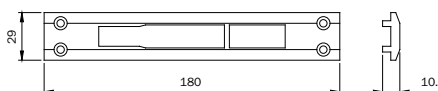

- Alcoa Alublind
- R 40 Reversibile 1 Anta
- R 40 Reversibile 2 Ante
- R 40 Sormonto 1 Anta
- R 40 Sormonto 2 Ante
- R 50 Sormonto 1 Anta
- R 50 Sormonto 2 Ante
- R 50 Tl Sormonto 1 Anta
- R 50 Tl Sormonto 2 Ante
- R 60 Tl Complangere
- Alu-mecSynthesis 57 Porta
- Metra 50 Porta Sormonto
- Metra 52 Tl Porta Sormonto
- Metra 60 Tl Porta Sormonto
- Metra 68 Tl Porta Sormonto

Contropiastra per montante a cilindro profilo europeo. In **NYLON**.
Per SERRATURE **CATENACCIO, SCROCCO, RULLO E ELETTRICA**
per alluminio serie 78-79.

038012 10 - 10



In nylon per serrature da fascia e da montante



Code

Min. ord.
Confezione
multipla
Confezione
singola

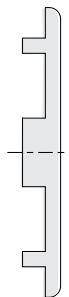

Scala 1:1

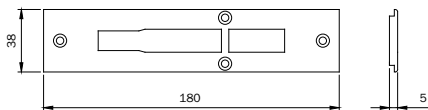

Alcoa Fb 12 Blindato
G^o 9
Plana 1 Anta
Esa Blindal 60 Porta 1 Anta
Blindal 60 Porta 2 Ante

Contropiastra per montante a cilindro profilo europeo. In **NYLON**.
Per SERRATURE **CATENACCIO, SCROCCO, RULLO E ELETTRICA**
per alluminio serie 78-79.

038015

10 - 10

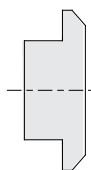

Scala 1:1

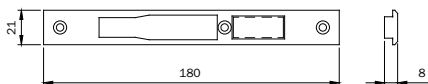

Alcan Abithal Cristal / Abithal Keeper Porta C.E
Winner Finestra
Alcoa Fb 12 Ga / Europa Ga / Fb 12 T.T. / R 35 Reversibile
R 35 Sormonto
All.Co Export 40 Finestra / Export 50 Finestra
Export 50 Tt Finestra / Final 40 Finestra
Alu-mec Synthesis 45 Finestra / Synthesis 57 Finestra
Synthesis 60 Tt Finestra
Alusuisse Alsec 2000 Finestra 59 / Alsec 2000 Finestra 69
Bodega Biga 50 / New Bl 60
Domal Domal Break 52 Finestra / Domal Break 70 Finestra
Domal Stopper Pg Finestra
Equipè Sistema 8000 G.A. Finestra 1 Anta
Sistema 8000 G.A. Finestra 2 Ante
Esa Isola Porta
Esedra Ga 53 Porta / Tt 63 Porta / Tt 75 Porta
Indinvest Gold 400 Complanare / Gold 400 Sormonto
Gold 500 Complanare / Gold 500 Sormonto
Gold 600 Complanare / Gold 600 Sormonto
Metra Nc 45 International Finestra
Nc 45 Superthermic Finestra / Nc 55 International Finestra
Nc 68 Superthermic Finestra
Morelli Ma 8300
Ocma Fc 47 Finestra / Fc 55 Finestra / Fc 60 Tt Finestra
Passerini Ekip 40 Evoluzione 2 Ante
Ekip 40 Sormonto 2 Ante / Ekip 50 Sormonto 2 Ante
Ekip Maastricht 53 Finestra / Ekip Maastricht Th 60 Finestra
Ekip Maastricht Th 68 Finestra
Profitali *Pe*Eku 53 Finestra / *Pe* Eku 64 Tt Finestra
Pe Eku 72 Tt Finestra

Contropiastra per montante a cilindro profilo europeo. In **NYLON**.
Per SERRATURE **CATENACCIO, SCROCCO, RULLO E ELETTRICA**
con maniglia per alluminio serie 78.

038319

10 - 10



Code

Min. ord.
Confezione
multipla
Confezione
singola



In nylon per serrature da fascia e da montante

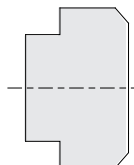

Scala 1:1

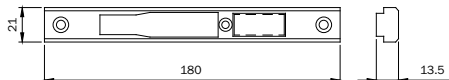

Alcoa Formula F40 Porta
Formula F40 Tl Porta
Formula F50 Porta
Formula F50 Tl Porta
Formula F60 Tl Porta
All.Co All.Co 5 Complanare
Ites P4 Complanare
Ainor Blindo Block
Montreal G.A.
Alu-k N 53 Complanare
N 55 Tl Complanare
Bollega Extrablind 70
Domal Domal Break 70 Porta
Esa Giuntall Porta
Indinvest Alpha 445 Finestra
Alpha 445 Porta 1 Anta
Alpha Globo 45
Metra Nuovo Nc 40 Complanare
Nuovo Nc 40 Sormonto 2 Ante
Nuovo Nc 50 Complanare
New TecMetra 50 Porta Complanare
Metra 52 Tl Porta Complanare
Metra 68 Tl Porta Complanare
Ocma Fc 60 Tl Porta
Passerini Ekip 40 Complanare 1 Anta
Ekip 40 Complanare 2 Ante
Ekip Thermo 53 Finestra 2 Ante
Profilati "Pe "Eku 53" Porta
"Pe "Eku 64 Tl" Porta
"Pe "Eku 72 Tl" Porta
Sistema Pe 1 40 Comp./Est. 2 Ante
Sistema Pe 1 40 Sormonto 2 Ante
Sistema Pe 1 50 Comp./Est. 2 Ante
Sistema Pe 1 50 Sormonto 2 Ante

Contropiastra per montante a cilindro profilo europeo. In **NYLON**.
Per SERRATURE **CATENACCIO, SCROCCO, RULLO e ELETTRICA**
con maniglia per alluminio serie 78-79.

038321 10 - 10

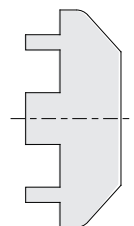

Scala 1:1

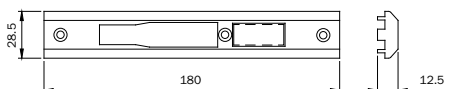

All.Co All.Co 5 Reversibile
All.Co 5 Sormonto
Esa Giuntall Complanare

Contropiastra per montante a cilindro profilo europeo. In **NYLON**.
Per SERRATURE **CATENACCIO, SCROCCO, RULLO e ELETTRICA**
con maniglia per alluminio serie 78.

038322 10 - 10



Code

Min. ord.
Confezione
multipla
Confezione
singola



In nylon per serrature da fascia e da montante



Scala 1:1

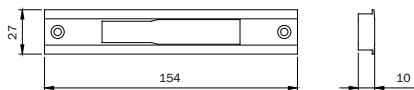

All.Co All.Co 5 Porta
All.Co 5 Tl Porta, Export 50 Porta
Export 50 Tl Porta, Sicurblin 65
Alcan Abithal Porta
Winner Porta
Alnor Montreal Porta
Alu-k Alubindo
N 45 Porta, N 53 Porta

N 55 Tl Porta, N 62 Tl Porta
Alu-mec Synthesis 60Tl Porta
Aluisse Alusec 2000 Porta 59
Alusec 2000 Porta 59
Alusec 2000 Porta 69

Bodega Extrablind 70
Domal Domal Break 52 Porta
Domal Security Porta
Domal Shops Porta
Domal Stopper Pg Porta

Metra Nc 45 International Porta
Nc 45 Superthermic Porta
Nc 55 International Porta
Nc 68 Superthermic Porta
Nuovo Nc 50 Porta
Superblindo

Ocma Sv 47 Porta 1 Anta
Sv 47 Porta 2 Ante
Sv 62 Porta 1 Anta
Sv 62 Porta 2 Ante
Sv 62 Tl Porta 1 Anta
Sv 62 Tl Porta 2 Ante

Passerini Ekip Maastricht 53 Porta 1 Anta
Ekip Maastricht 53 Porta 2 Ante
Ekip Maastricht Th 60 Porta 1 Anta
Ekip Maastricht Th 60 Porta 2 Ante
Ekip Maastricht Th 68 Porta 1 Anta
Ekip Maastricht Th 68 Porta 2 Ante
Ekip Thermo 53 Porta

Schico Royal 78 St Blindato
Wicon L60A, L70A

038511

10

- 10

Contropiastre per montante a cilindro profilo europeo. In **NYLON**.
Per SERRATURE **SOLO CATENACCIO E DEVIATORI**
per alluminio serie 77 - 78.

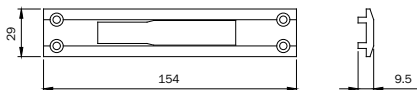
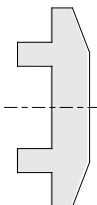

Alcoa Alubind
R 40 Reversibile 1 Anta
R 40 Reversibile 2 Ante
R 40 Sormonto 1 Anta
R 40 Sormonto 2 Ante
R 50 Sormonto 1 Anta
R 50 Sormonto 2 Ante
R 50 Tl Sormonto 1 Anta
R 50 Tl Sormonto 2 Ante
R 60 Tl Complangere
Alu-mecSynthesis 57 Porta
New Tec
Metra 50 Porta Sormonto
Metra 52 Tl Porta Sormonto
Metra 60 Tl Porta Sormonto
Metra 68 Tl Porta Sormonto

038512

10

- 10

Contropiastre per montante a cilindro profilo europeo.
In **NYLON**. Per SERRATURE **SOLO CATENACCIO E DEVIATORI**
per alluminio serie 77 - 78.

In nylon per serrature a cilindro ovale

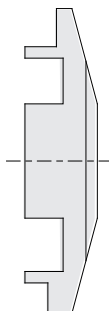

Scala 1:1

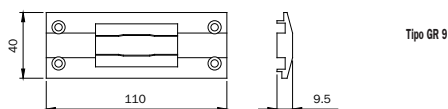

Contropiastre per fascia a cilindro ovale. In **NYLON**.
Per SERRATURE serie 550 - 551 - 70 - 71 - 730 - 731

033025

10

- 10



Code

Min. ord.
Confezione
multipla
Confezione
singola



In nylon per serrature da fascia e da montante

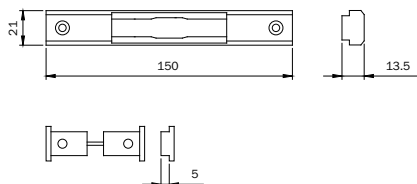
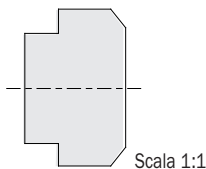

- All.Co All.Co 5 Complanare / All.Co 5 Complanare
- All.Co 5 Complanare / Ites P4 Complanare
- Ites P4 Complanare
- Alnor Montreal G.A.
- Altek N 45 Complanare / N 53 Complanare
- N 55 Tt Complanare
- Esa Giuntali Complanare / Giuntali Complanare
- Giuntali Complanare / Giuntali Complanare
- Giuntali Sormonto / Giuntali Sormonto
- Giuntali Sormonto / Giuntali Sormonto
- Isola Complanare / Isola Sormonto
- Indinvest Alpha 445 Finestra
- Alpha 445 Finestra
- Alpha Globo 45
- Alpha Globo 45
- Metra Nuovo Nc 40 Complanare
- Nuovo Nc 40 Complanare
- Nuovo Nc 40 Sormonto 2 Ante
- Nuovo Nc 40 Sormonto 2 Ante
- Nuovo Nc 50 Complanare
- Nuovo Nc 50 Complanare
- Passerini Ekip Thermo 53 Finestra 2 Ante
- Ekip Thermo 53 Finestra 2 Ante

Contropiastro per fascia a cilindro ovale. In **NYLON**.
Per SERRATURE serie 550 - 551 - 70* - 71 - 730 - 731

033026 10 - 10

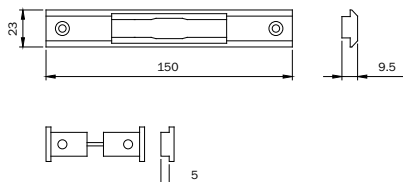
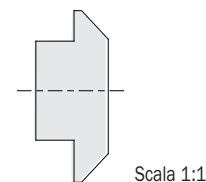

- Alcan Abithal Finestra / Abithal Finestra
- Abithal Finestra / Winner Finestra
- Alcoa Fb 12 Ga / Europa Ga
- Fb 12 Ga / Europa Ga / Fb 12 T.T. / Fb 12 T.T.
- R 35 Reversibile / R 35 Sormonto
- All.Co Export 40 Finestra / Export 50 Finestra
- Export 50 Finestra
- Alu-mec Synthesis 45 Finestra
- Synthesis 57 Finestra
- Synthesis 60 Tt Finestra
- Bodega Bga 50 / Bga 50 / Bga 50
- Domal Domal Break 52 Finestra
- Domal Stopper Pg Finestra
- Equipal Emal 40 W
- Sistema 8000 G.A. Finestra 1 Ante
- Sistema 8000 G.A. Finestra 2 Ante
- Esedra Ga 53 Porta / Ga 53 Porta
- Ga 53 Porta / Tt 63 Porta
- Indinvest Gold 400 Complanare
- Gold 400 Sormonto
- Gold 500 Complanare
- Gold 500 Sormonto
- Metra Nc 45 International Finestra
- Nc 45 International Finestra
- Nc 45 International Finestra
- Nc 45 Superthermic Finestra
- Nc 45 Superthermic Finestra
- Nc 45 Superthermic Finestra
- Morelli Ma 8300
- Ocma Fc 47 Finestra / Fc 55 Finestra
- Fc 55 Finestra / Fc 60 Tt Finestra
- Passerini Ekip 40 Evoluzione 2 Ante
- Ekip 40 Evoluzione 2 Ante
- Ekip 40 Sormonto 2 Ante
- Ekip 40 Sormonto 2 Ante
- Ekip 50 Sormonto 2 Ante
- Ekip 50 Sormonto 2 Ante
- Ekip Maastricht 53 Finestra

Contropiastro per fascia a cilindro ovale. In **NYLON**.
Per SERRATURE serie 550 - 551 - 70 - 71
730 - 731 - 736 - 737

033027 10 - 10

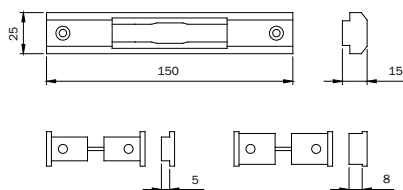
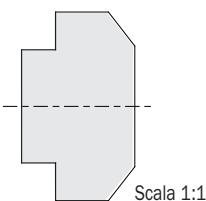

- Alcoa Plana 2 Ante
- Plana 2 Ante
- Domal Domal 40 Sormonto 2 Ante
- Domal 40 Sormonto 2 Ante
- Indinvest Alpha 255 Complanare
- Alpha 255 Complanare
- Alpha Globo 55
- Alpha Globo 55

Contropiastro per fascia a cilindro ovale. In **NYLON**.
Per SERRATURE serie 550 - 551 - 70 - 71
730 - 731 - 736 - 737

033028 10 - 10

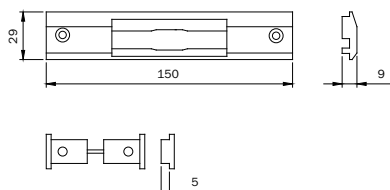
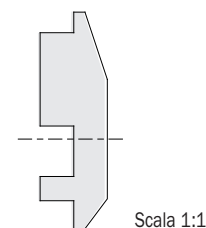

- All.Co Ites P4 Sormonto
- Ites P4 Sormonto
- Domal Domal 40 Sormonto 1 Ante
- Domal 40 Sormonto 1 Ante
- Metra Nuovo Nc 40 Sormonto 1 Ante
- Nuovo Nc 40 Sormonto 1 Ante
- Nuovo Nc 40 Sormonto 1 Ante
- Passerini Ekip 40 Evoluzione 1 Ante
- Ekip 40 Evoluzione 1 Ante
- Ekip 40 Sormonto 1 Ante
- Ekip 40 Sormonto 1 Ante
- Ekip 50 Sormonto 1 Ante
- Ekip 50 Sormonto 1 Ante

Contropiastro per fascia a cilindro ovale. In **NYLON**.
Per SERRATURE serie 550 - 551 - 556 - 70 - 71
730 - 731 - 736 - 737

033029 10 - 10



In nylon per serrature da fascia e da montante



Code

Min. ord.
Confezione
multipla
Confezione
singola

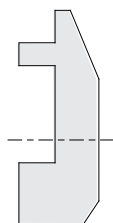

Scala 1:1

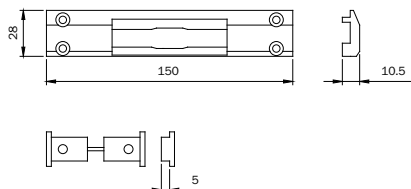

All.Co All.Co 5 Reversibile
 All.Co 5 Reversibile
 All.Co 5 Reversibile
 All.Co 5 Sormonto
 All.Co 5 Sormonto
 All.Co 5 Sormonto
Metra Nuovo Nc 50 Sormonto 1 Anta / 2 Ante
 Nuovo Nc 50 Sormonto 1 Anta / 2 Ante
 Nuovo Nc 50 Sormonto 1 Anta / 2 Ante

Contropiastre per fascia a cilindro ovale. In **NYLON**.
 Per SERRATURE serie 550 - 551 - 70 - 71
 730 - 731 - 736 - 737

033030 10 - 10



Scala 1:1

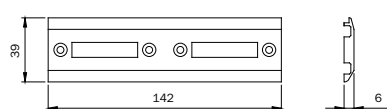

da mm 40
ALL.CO:
 VZ 400/400S
ALNOR:
 400
Alu-mec:
 F 40
BODEGA:
 BO 40/900
ESA:
 NT 40G
METRA:
 NC 40

Contropiastre per montante a cilindro ovale. In **NYLON**.
 Per SERRATURE **CATENACCIO E SCROCCO O RULLO**
 serie 750 - 751 - 752 - 753

033040 10 - 10

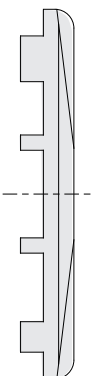

Scala 1:1

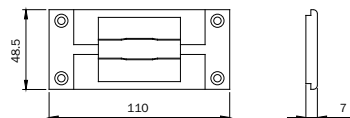

Alcoa Plana 1 Anta / Plana 1 Anta
All.Co Vz 500 / Vz 400 P / Vz 500 /
 Vz 400 P
 Vz 500 / Vz 400 P / Vz 500 / Vz 400 P
Ainor 500 / 500 / 500
Alu-mec F 50 / F 50 / F 50
Bodega Bo 40 / 900
 Bo 40 / 900
Esa Nt 50 G
 Nt 50 G
Esodra 50 Piano
 50 Piano
 50 Piano
Fresia Pt 50
Indinvest Te 50
 Te 50
 Te 50
Metra Nc 50 B
 Nc 50 B
 Nc 50 B
 Nc 50 B
Passerini T.G.P. 50
 T.G.P. 50
 T.G.P. 50

Contropiastre per fascia a cilindro ovale. In **NYLON**.
 Per SERRATURE serie 550 - 551 - 556 - 70 - 71 - 730 - 731

033050 10 - 10

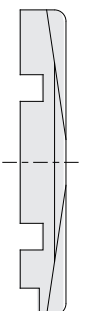

Scala 1:1

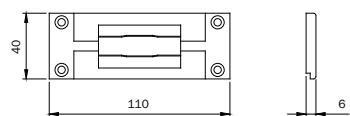

Alcoa Fb 12 Trad./Revamping
 Fb 12 Trad./Revamping
 Fb 12 Trad./Revamping
 Gr 9
 Gr 9
All.Co Vz 400 / Vz 400 S
 Vz 400 / Vz 400 S
Ainor 400
 400
Alu-mec F 40
 F 40
Bodega Bo 50
 Bo 50
Esa Nt 40 G
 Nt 40 G
Esodra 40 Piano
Fresia Pt 40
 Pt 40
Indinvest Te 40/45
 Te 40/45
Metra Nc 40 / 40 L
 Nc 40 / 40 L
Passerini T.G.P. 40
 T.G.P. 40

Contropiastre per fascia a cilindro ovale. In **NYLON**.
 Per SERRATURE serie 550 - 551 - 70 - 71 - 730 - 731

033051 10 - 10



Code

Min. ord.
Confezione
multipla
Confezione
singola



In nylon per serrature da fascia e da montante

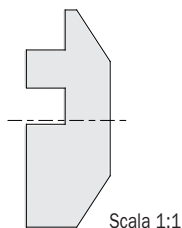

Scala 1:1

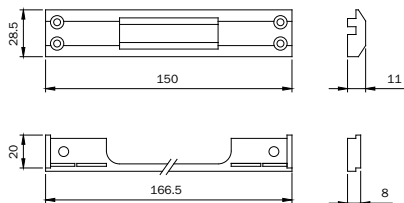

Alcoa R 40 Reversibile 1 Anta / 2 Ante
R 40 Reversibile 1 Anta / 2 Ante
R 40 Reversibile 1 Anta / 2 Ante
R 40 Sommonte 1 Anta / 2 Ante
R 40 Sommonte 1 Anta / 2 Ante
R 40 Sommonte 1 Anta / 2 Ante
R 50 Sommonte 1 Anta / 2 Ante
R 50 Sommonte 1 Anta / 2 Ante
R 50 TT Sommonte 1 Anta / 2 Ante
R 50 TT Sommonte 1 Anta / 2 Ante
R 60 TT Completare
Esa Nt 45 G 1 Anta
Nt 45 G 1 Anta
Nt 45 G 1 Anta

Contropiastro per fascia a cilindro ovale. In **NYLON**.
Per SERRATURE serie 550 - 551 - 556 - 70 - 71 - 73
730 - 731

033065 10 - 10

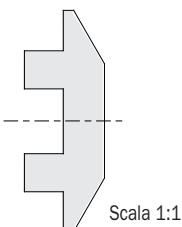

Scala 1:1

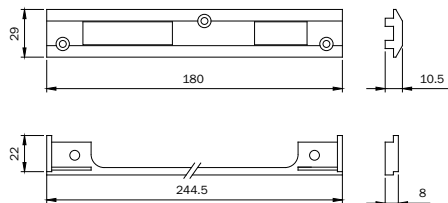

da mm 50
ALCOA: R 40 / R 50

Contropiastro per montante a cilindro profilo europeo.
In **NYLON**. Per SERRATURE **CATENACCIO E SCROCCO**
serie 741 - 743 - 745 - 749 - 200 - 205 - 221 - 240 - 250

033066 10 - 10

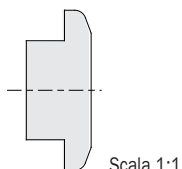

Scala 1:1

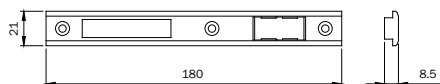

camera europea

Alcan Winner finestra
ALCOA: FB 12 TT / SE G.A.
Alu-mec: Synthesis 45 / 57 / 60TT
ALUSUSSE: Aisec 2000 fin.59/69
BODEGA BGA 50 / New BT60
DOMAL: Domal Stopper PG fin.
Domal Break 52 finestra
Domal Break 70 finestra
EQUIPE Sistema 8000-Emal 40 W
ESA Isola porta
ESEDRA G 53 comp.
TT63 comp. - TT 75 comp.
FINAL: Export 50 finestra
Export 50TT finestra
INDINVEST: Gold 400 / 500 / 600
ITES: Export 40finestra
MORELLI MA 8300
OCMA FC 55 finestra
PASSERINI: Ekip 40 som... 2 ante
Ekip 40 evoluzione 2 ante
Ekip 50 sommonte 2 ante
Ekip thermo

Contropiastro per montante a cilindro profilo europeo.
In **NYLON**. Per SERRATURE **CATENACCIO E SCROCCO**
serie 741 - 743 - 745 - 749 - 200 - 205 - 221 - 240 - 250

033067 10 - 10



In nylon per serrature da fascia e da montante



Code

Min. ord.
Confezione
multipla
Confezione
singola

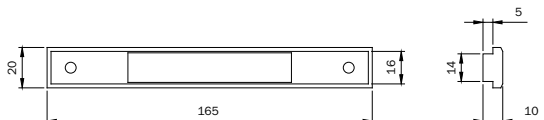

Sottofrontale per fascia a cilindro ovale con frontale da mm 16. In **NYLON**.

033071 10 - 10

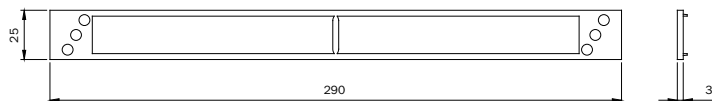

Sottofrontale in **NYLON 290x25** per SERRATURE da montante a cilindro profilo europeo per alluminio.

038002 10 - 10

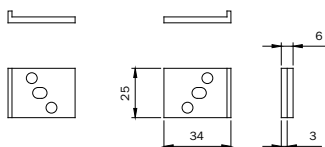

Coppia spessori sottofrontale in **NYLON 25x6** per SERRATURE da montante a cilindro profilo europeo e fascia Doppia Mappa per alluminio.

038004 10 - 10

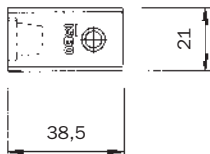

Scivolo pistone elettrica per contropiastre serie 03803*- 03807*-038101-038102-038103

990841 10 - 10

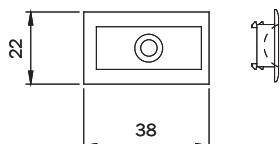

Inserto in **NYLON** abbinato a serrature a rullo serie 78 e contropiastre 03860*

040880 10 - 10

TSEO

MADE IN ITALY

ORIGINAL
TSEO
MADE IN ITALY



**Serrature per
serramenti
in legno**



Infilare 291 es. code 2911*-2912*	3-5	Serrature per mobili es. code 100*-102*-106*-107*	3-27
Infilare 200N es. code 200N*-210N*-280N*	3-9	Serrature da infilare es. code 1301*-1321*	3-32
SERIE 5	3-15	Serrature da infilare a cilindro es. code 463*-316*	3-36
Elettrica 500 es. code 5115*-5116*-5117*-5118*	3-19	Sbarra es. code 904*	3-39
Portoncino es. code 401*-411*-421*-431*	3-20	Perfecta es. code 911*-913*-915*	3-42
Ferroglietto es. code 300*-310*-320*-330*-340*-350*	3-24	Vis es. code 9102*-9103*-9104*	3-48
Verrou es. code 460*-470*	3-26		

**Serrature per
serramenti
in legno**

Infilare 291



Infilare 291



La serratura da infilare serie 291 (ad esclusione della versione a rullo e solo catenaccio), ha ottenuto la certificazione di prodotto **038BE/1** e l'attestato di conformità **CE 2193**.

È prodotta in molteplici versioni sia per la finitura che per il tipo di chiusura. Abbinata ai cilindri ISEO conferisce una elevata sicurezza alle porte.

Le caratteristiche principali sono:

- scatola in acciaio chiusa su tutti i lati per evitare l'introduzione accidentale di trucioli da lavorazione;
- catenaccio standard o catenaccio antitaglio e antistrappo, due mandate;
- scrocco reversibile o rullo;
- interasse mm 85;
- 6 fori passanti per fissaggi ghiera e placche di sicurezza;
- frontale da mm 22, bordo tondo o quadro, materiale e finitura: ottone placcato oro 24KT, ottone verniciato e lucidato, ottone cromato lucido, ottone nichelato satinato, ottone bronzato spazzolato, acciaio INOX;
- frontale da mm 24, bordo tondo o quadro, materiale: acciaio INOX;
- funzionante con cilindro profilo europeo.



Tutti i certificati aggiornati sono disponibili e scaricabili dal nostro sito web: www.iseoserrature.it

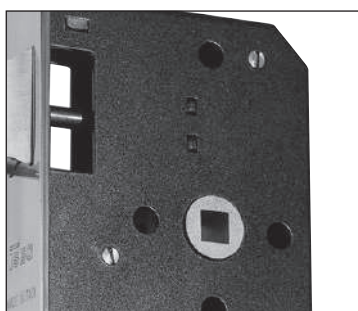

Cassa chiusa e fori passanti

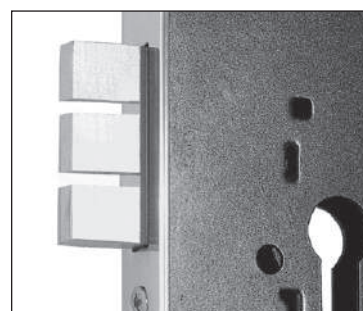

Catenaccio antistrappo e antitaglio



Infilare 291

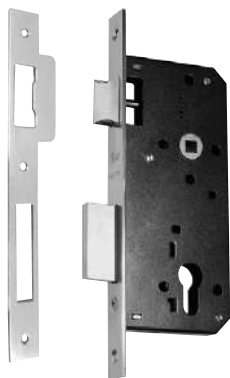

Cilindro
da ordinare a parte

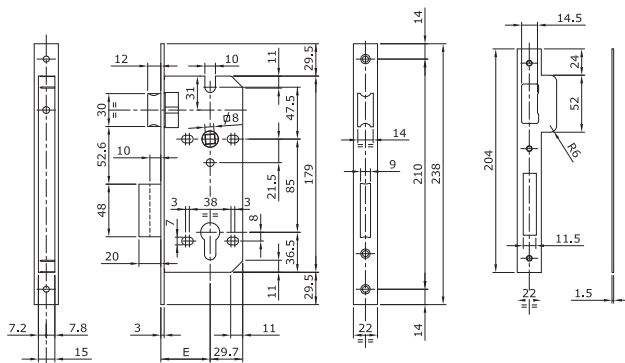

Serratura da infilare a **SCATOLA CHIUSA** funzionante con cilindro profilo europeo.
Due mandate da 10 mm. Scrocco reversibile. Quadro maniglia mm 8.
Interasse mm 85. 6 fori passanti per fissaggio ghiera e placche di sicurezza.
Contropiastra. Viti di fissaggio.

Codice: **2911 X 5 XX X**

Frontale mm 22 = 0
Frontale mm 24 (solo per versione f.le INOX) = 4

Entrata = mm **40**

Frontale in ottone placcato ORO 24 KT, mm 22 bordo quadro	= A	45
Frontale in ottone lucidato e verniciato, mm 22 bordo quadro	= L	50
Frontale in ottone cromato lucido, mm 22 bordo quadro	= K	55
Frontale in ottone nichelato satinato, mm 22 bordo quadro	= N	60
Frontale in ottone bronzato spazzolato, mm 22 bordo quadro	= B	70
Frontale in acciaio INOX, mm 22/24 bordo quadro	= 2	
Frontale in acciaio INOX, mm 22/24 bordo quadro confezionato in sacchetti di Nylon da 25 pz	= 2N	

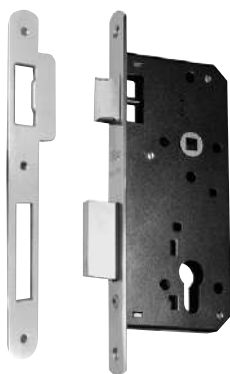

Cilindro
da ordinare a parte

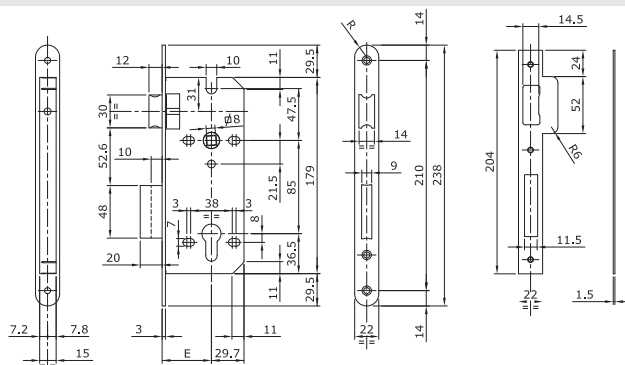

Serratura da infilare a **SCATOLA CHIUSA** funzionante con cilindro profilo europeo.
Due mandate da mm 10. Scrocco reversibile. Quadro maniglia mm 8.
Interasse mm 85. 6 fori passanti per fissaggio ghiera e placche di sicurezza.
Contropiastra. Viti di fissaggio.

Codice: **2911 15 XX X**

Frontale in ottone placcato ORO 24 KT, mm 22 bordo tondo	= A	45
Frontale in ottone lucidato e verniciato, mm 22 bordo tondo	= L	50
Frontale in ottone cromato lucido, mm 22 bordo tondo	= K	55
Frontale in ottone nichelato satinato, mm 22 bordo tondo	= N	60
Frontale in ottone bronzato spazzolato, mm 22 bordo tondo	= B	70
Frontale in acciaio INOX, mm 22 bordo tondo	= 2	
Frontale in acciaio INOX, mm 22 bordo tondo confezionato in sacchetti di Nylon da 25 pz	= 2N	

Entrata = mm **40**

RICHIESTE PER TUTTE LE FINITURE ED ENTRATE SARANNO VALUTATE IN BASE ALLE QUANTITÀ DESIDERATE.



Infilare 291



Cilindro
da ordinare a parte

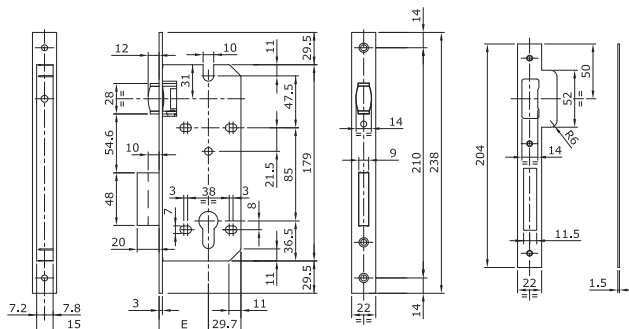

Serratura da infilare a **SCATOLA CHIUSA** funzionante con cilindro profilo europeo.
Due mandate da mm 10. Rullo regolabile.
6 fori passanti per fissaggio ghiera e placche di sicurezza.
Contropiastra. Viti di fissaggio.

Codice: **2912 05 XX X**

Entrata	Finitura
mm 40	
45	
50	
55	
60	
70	

Frontale in ottone placcato ORO 24 KT, mm 22 bordo quadro	= A
Frontale in ottone lucidato e verniciato, mm 22 bordo quadro	= L
Frontale in ottone cromato lucido, mm 22 bordo quadro	= K
Frontale in ottone nichelato satinato, mm 22 bordo quadro	= N
Frontale in ottone bronzato spazzolato, mm 22 bordo quadro	= B



Cilindro
da ordinare a parte

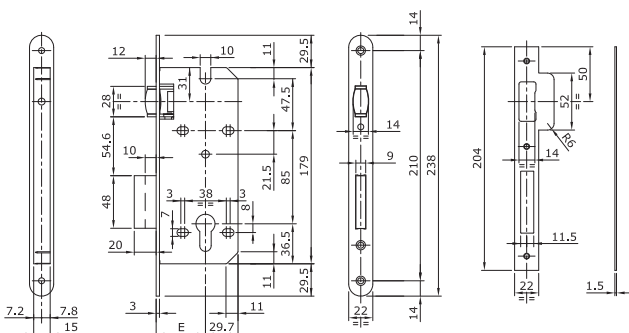

Serratura da infilare a **SCATOLA CHIUSA** funzionante con cilindro profilo europeo.
Due mandate da mm 10. Rullo regolabile.
6 fori passanti per fissaggio ghiera e placche di sicurezza.
Contropiastra. Viti di fissaggio.

Codice: **2912 15 XX X**

Entrata	Finitura
mm 40	
45	
50	
55	
60	
70	

Frontale in ottone placcato ORO 24 KT, mm 22 bordo tondo	= A
Frontale in ottone lucidato e verniciato, mm 22 bordo tondo	= L
Frontale in ottone cromato lucido, mm 22 bordo tondo	= K
Frontale in ottone nichelato satinato, mm 22 bordo tondo	= N
Frontale in ottone bronzato spazzolato, mm 22 bordo tondo	= B

RICHIESTE PER TUTTE LE FINITURE ED ENTRATE SARANNO VALUTATE IN BASE ALLE QUANTITÀ DESIDERATE.



Infilare 291

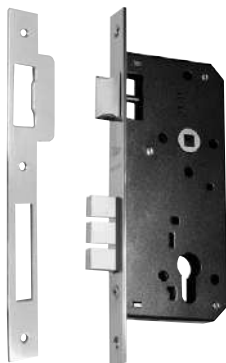

Cilindro
da ordinare a parte

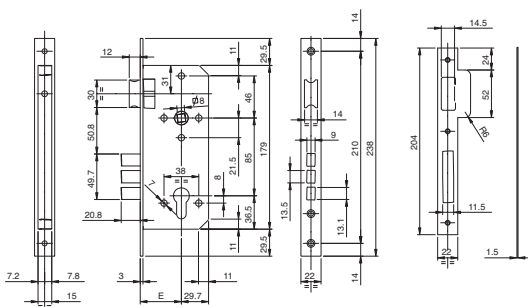

Serratura da infilare a **SCATOLA CHIUSA** funzionante con cilindro profilo europeo.
CATENACCIO ANTISTRAPPO E ANTITAGLIO. Due mandate da mm 10,4.
Scrocco reversibile. Quadro maniglia mm 8.
Interasse mm 85. 6 fori passanti per fissaggio ghiera e placche di sicurezza.
Contropiastra. Viti di fissaggio.

Codice: **2911 25** XX X
Entrata
Finitura

Frontale in ottone placcato ORO 24 KT, mm 22 bordo quadro	= A
Frontale in ottone lucidato e verniciato, mm 22 bordo quadro	= L
Frontale in ottone cromato lucido, mm 22 bordo quadro	= K
Frontale in ottone nichelato satinato, mm 22 bordo quadro	= N
Frontale in ottone bronzato spazzolato, mm 22 bordo quadro	= B
Frontale in acciaio INOX, mm 22 bordo quadro	= 2
Frontale in acciaio INOX, mm 22 bordo quadro confezionato in sacchetti di Nylon da 25 pz	= 2N

Entrata = mm
40
45
50
55
60
70

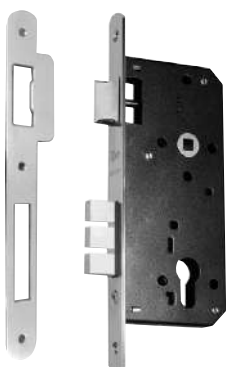

Cilindro
da ordinare a parte

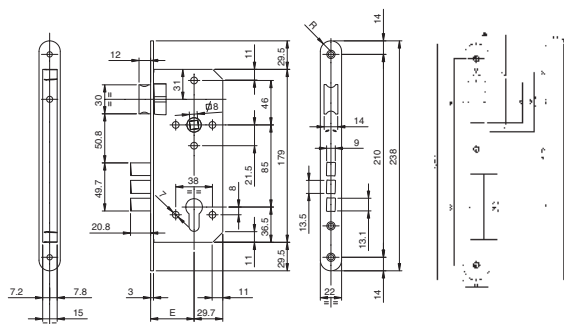

Serratura da infilare a **SCATOLA CHIUSA** funzionante con cilindro profilo europeo.
CATENACCIO ANTISTRAPPO E ANTITAGLIO. Due mandate da mm 10,4.
Scrocco reversibile. Quadro maniglia mm 8.
Interasse mm 85. 6 fori passanti per fissaggio ghiera e placche di sicurezza.
Contropiastra. Viti di fissaggio.

Codice: **2911 35** XX X
Entrata
Finitura

Frontale in ottone placcato ORO 24 KT, mm 22 bordo tondo	= A
Frontale in ottone lucidato e verniciato, mm 22 bordo tondo	= L
Frontale in ottone cromato lucido, mm 22 bordo tondo	= K
Frontale in ottone nichelato satinato, mm 22 bordo tondo	= N
Frontale in ottone bronzato spazzolato, mm 22 bordo tondo	= B
Frontale in acciaio INOX, mm 22 bordo tondo	= 2
Frontale in acciaio INOX, mm 22 bordo tondo confezionato in sacchetti di Nylon da 25 pz	= 2N

Entrata = mm
40
45
50
55
60
70

**RICHIESTE PER TUTTE LE FINITURE ED ENTRATE SARANNO VALUTATE IN BASE
ALLE QUANTITÀ DESIDERATE.**



Infilare 200N



La serratura da infilare serie 200N ha ottenuto la certificazione di prodotto **102BE/0** conformemente alla norma **UNI EN 12209:05**.

Le serrature da infilare serie 200N sono prodotte in molteplici versioni e finiture e, abbinata alla vasta gamma di cilindri ISEO, conferiscono alle porte livelli di sicurezza differenziati.

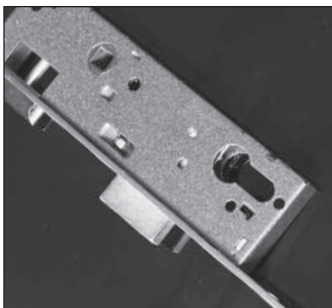

Caratteristiche principali della serie 200N:

- Scatola in acciaio verniciato, chiusa su tutti i lati per evitare l'introduzione accidentale di trucioli da lavorazione.
- 6 fori passanti per fissaggi di ghiera e placche di sicurezza.
- Scrocco reversibile o rullo.
- Catenaccio 20 mm, 2 mandate.
- Funzionante con cilindro profilo europeo o doppio quadro (porte di servizio).
- Scrocco richiamabile da maniglia e chiave.
- Interasse 85 mm.
- Quadro maniglia 8mm.
- Entrate 40, 45, 50, 60, 70 mm.
- Frontale 22 mm, bordo quadro o tondo.

Finitura del frontale:

- acciaio verniciato oro
- acciaio ottonato
- acciaio cromato
- acciaio inox

Caratteristiche principali della serie 200N entrate 25, 30, 35:

- Scatola in acciaio verniciato, chiusa su tutti i lati per evitare l'introduzione accidentale di trucioli da lavorazione.
- Scrocco reversibile.
- Catenaccio 15 mm, 1 mandata.
- 2 fori passanti distanti dalla maniglia 21,5 mm sotto e 46 mm sopra.
- Funzionante con cilindro profilo europeo.
- Scrocco richiamabile da maniglia e chiave.
- Interasse 85 mm.
- Quadro maniglia 8mm.
- Entrate 26, 31, 36 mm.
- Frontale 22 mm, bordo quadro o tondo.

Finitura del frontale:

- acciaio ottonato
- acciaio verniciato oro a richiesta



Infilare 200N

Code

Confezione
singola

Confezione
multipla

Min. ord.

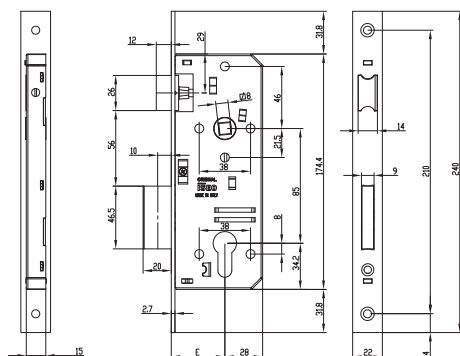

Cilindro e contropiastra
da ordinare a parte

Serratura da infilare SCROCCO e CATENACCIO a **SCATOLA CHIUSA** funzionante con cilindro profilo europeo. Due mandate da mm 10. Scrocco reversibile. Quadro maniglia mm 8. Interasse mm 85. 6 fori passanti per il fissaggio di ghiera o placche di sicurezza. 2 ghiera. Viti di fissaggio.

FRONTALE IN ACCIAIO OTTONATO. BORDO QUADRO.

Entrata mm 40	200N401	1	10	10
Entrata mm 45	200N451	1	10	10
Entrata mm 50	200N501	1	10	10
Entrata mm 60	200N601	1	10	10
Entrata mm 70	200N701	1	10	10

FRONTALE IN ACCIAIO INOX. BORDO QUADRO.

Entrata mm 40	200N402	1	10	10
Entrata mm 45	200N452	1	10	10
Entrata mm 50	200N502	1	10	10
Entrata mm 60	200N602	1	10	10
Entrata mm 70	200N702	1	10	10

FRONTALE IN ACCIAIO CROMATO. BORDO QUADRO.

Entrata mm 40	200N403	1	10	10
Entrata mm 45	200N453	1	10	10
Entrata mm 50	200N503	1	10	10
Entrata mm 60	200N603	1	10	10
Entrata mm 70	200N703	1	10	10

FRONTALE VERNICIATO ORO. BORDO QUADRO.

Entrata mm 40	200N406	1	10	10
Entrata mm 45	200N456	1	10	10
Entrata mm 50	200N506	1	10	10
Entrata mm 60	200N606	1	10	10
Entrata mm 70	200N706	1	10	10

Versione con cilindro su richiesta.



Infilare 200N

Code

Confezione
singola

Confezione
multipla

Min. ord.

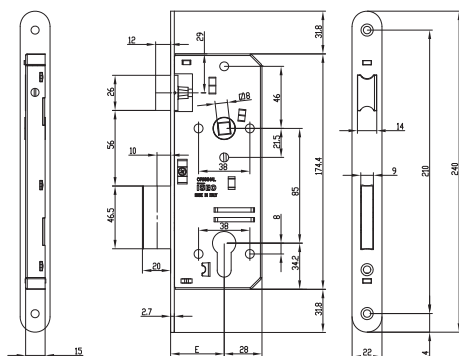

Cilindro e contropiastra
da ordinare a parte

Serratura da infilare SCROCCO e CATENACCIO a **SCATOLA CHIUSA** funzionante con cilindro profilo europeo. Due mandate da mm 10. 6 fori passanti per il fissaggio di ghiera o placche di sicurezza. Scrocco reversibile. Quadro maniglia mm 8. Interasse mm 85. 2 ghiera. Viti di fissaggio.

FRONTALE IN ACCIAIO OTTONATO. BORDO TONDO.

Entrata mm 40	210N401	1	10	10
Entrata mm 45	210N451	1	10	10
Entrata mm 50	210N501	1	10	10
Entrata mm 60	210N601	1	10	10
Entrata mm 70	210N701	1	10	10

FRONTALE IN ACCIAIO INOX. BORDO TONDO.

Entrata mm 40	210N402	1	10	10
Entrata mm 45	210N452	1	10	10
Entrata mm 50	210N502	1	10	10
Entrata mm 60	210N602	1	10	10
Entrata mm 70	210N702	1	10	10

FRONTALE IN ACCIAIO CROMATO. BORDO TONDO.

Entrata mm 40	210N403	1	10	10
Entrata mm 45	210N453	1	10	10
Entrata mm 50	210N503	1	10	10
Entrata mm 60	210N603	1	10	10
Entrata mm 70	210N703	1	10	10

FRONTALE VERNICIATO ORO. BORDO TONDO.

Entrata mm 40	210N406	1	10	10
Entrata mm 45	210N456	1	10	10
Entrata mm 50	210N506	1	10	10
Entrata mm 60	210N606	1	10	10
Entrata mm 70	210N706	1	10	10

Versione con cilindro su richiesta.



Infilare 200N

Code

Confezione
singola

Confezione
multipla

Min. ord.



Cilindro e contropiastra
da ordinare a parte

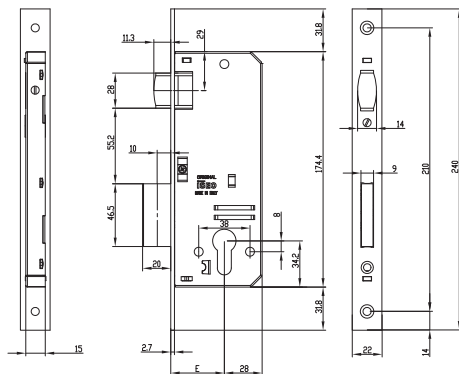

Serratura da infilare RULLO e CATENACCIO a **SCATOLA CHIUSA** funzionante con cilindro profilo europeo. **FRONTALE IN ACCIAIO OTTONATO. BORDO QUADRO.**
Due mandate da mm 10. 6 fori passanti per il fissaggio di ghiera o placche di sicurezza.
Rullo regolabile. 2 ghiera. Viti di fissaggio.

Entrata mm 40	280N401	1	10	10
Entrata mm 45	280N451	1	10	10
Entrata mm 50	280N501	1	10	10

Versione con cilindro su richiesta.



Contropiastra
da ordinare a parte

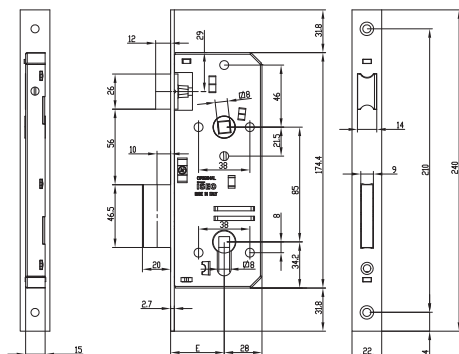

Serratura da infilare SCROCCO e CATENACCIO a **SCATOLA CHIUSA** funzionante con DOPPIO QUADRO maniglia 8 mm per funzione libero/occupato.

FRONTALE IN ACCIAIO OTTONATO. BORDO QUADRO.
Due mandate da mm 10. 6 fori passanti per il fissaggio di ghiera o placche di sicurezza. Scrocco reversibile. 2 ghiera. Viti di fissaggio.

Entrata mm 40	221N401	1	10	10
Entrata mm 45	221N451	1	10	10
Entrata mm 50	221N501	1	10	10



Infilare 200N

Code
Confezione
multipla
singola
Min. ord.



Cilindro e contropiastra
da ordinare a parte

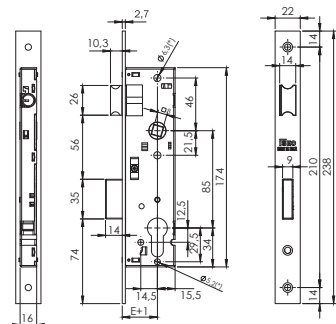

Serratura da infilare SCROCCO e CATENACCIO a **SCATOLA CHIUSA** funzionante con cilindro profilo europeo. **FRONTALE IN ACCIAIO OTTONATO. BORDO QUADRO.** 1 mandata da 15 mm. Scrocco reversibile. Richiamo scrocco con chiave o maniglia Interasse 85. Quadro maniglia mm 8. 2 ghiera. Viti di fissaggio.

Entrata mm 26	200N251	1	10	10
Entrata mm 31	200N301	1	10	10
Entrata mm 36	200N351	1	10	10

Versione con cilindro o finitura verniciata oro su richiesta.



Cilindro e contropiastra
da ordinare a parte

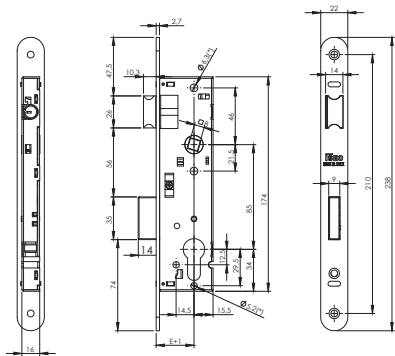

Serratura da infilare SCROCCO e CATENACCIO a **SCATOLA CHIUSA** funzionante con cilindro profilo europeo. **FRONTALE IN ACCIAIO OTTONATO. BORDO TONDO.** 1 mandata da 15 mm. Scrocco reversibile. Richiamo scrocco con chiave o maniglia Interasse 85. Quadro maniglia mm 8. 2 ghiera. Viti di fissaggio.

Entrata mm 26	210N251	1	10	10
Entrata mm 31	210N301	1	10	10
Entrata mm 36	210N351	1	10	10

Versione con cilindro e/o verniciata oro su richiesta.



SERIE 5 elettroserratura da applicare

L'elettroserratura da applicare Serie 5, che sostituisce la gamma delle Elettriche 2001, aumenta le prestazioni e riduce drasticamente il numero dei codici. Infatti dalle 148 tradizionali elettroserrature si passa a soli 12 codici per offrire esattamente la stessa gamma di versioni e soluzioni. Pertanto si riducono i costi di magazzino in modo tangibile per tutta la filiera distributiva, il prodotto è facilmente reperibile, si evita il sopralluogo preventivo per conoscere il tipo di serratura da installare in cantiere.

Caratteristiche principali

- Serie 5 si identifica con un moderno design, distinguendosi dalle versioni precedenti.
- Serie 5 ha l'entrata regolabile 50, 60, 70, 80 mm in tutti gli articoli della gamma
- Serie 5 è reversibile, la serratura si può capovolgere e, con pochi e brevi settaggi, da mano destra si trasforma in mano sinistra. Tutta la gamma è reversibile, ad esclusione della scrocco e catenaccio serie 53N che viene fornita destra o sinistra.
- Serie 5 è multifunzione, in tutti gli articoli della gamma si può modificare il comando interno con un semplice settaggio, scegliendo tra le funzioni solo chiave, chiave e pulsante o solo pulsante.
- Serie 5 è anche Universale, un'elettroserratura speciale, tramite speciali accessori in dotazione, può essere applicata indistintamente su cancelli metallici e/o portoni in legno.

Finiture

- Serrature e bocchette verniciate grigio marezzato





Serie 5 elettroserratura da applicare

Code
Confezione
singola
Confezione
multipla
Min. ord.

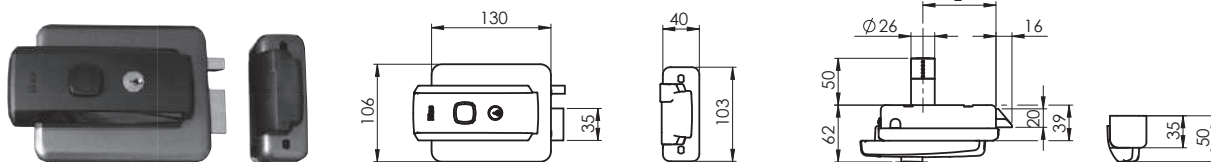

Chiave grezza
020259

Elettroserratura da applicare, **Solo Scrocco, UNIVERSALE**, 12Vac, 15W, 1,25A.

Applicabile **su cancelli metallici e/o su portoni in legno. Entrata regolabile** 50, 60, 70, 80 mm.

Reversibile, senza mano. **Multifunzione**, funzione interna solo chiave, chiave e pulsante, solo pulsante.

Scrocco **autobloccante**. Bocchetta regolabile con scivolo **antifrizione**. Fermo a giorno inseribile.

Gioco verticale tra serratura e bocchetta +/- 7mm. Pistone di ricarica separato e con forza regolabile.

Cilindro fisso diam.26x50mm esterno. Verniciata grigio marezzato Iseo.

Dotazione: Bocchetta. 3 chiavi (chiave grezza codice 020259). Kit con adattatori per cilindro esterno staccato e per bocchetta. Viti fissaggio. Istruzioni. Esce da Iseo destra, entrata 70.

Accessori abbinabili: Tettuccio serratura e piastra bocchetta art. 052012

SOSTITUISCE CODICI 5200105 - 520020**5 - 520110**5 - 520120**5 - 520310**5 -**

5203205 - 521010**5 - 521020**5 - 521110**5 - 521120**5 - 521310**5 - 521320**5**

Entrata regolabile mm 50 - 60 - 70 - 80

52N005

1

6

6

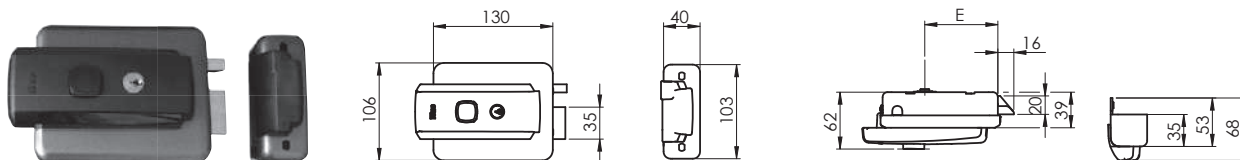

Chiave grezza
020259

Elettroserratura da applicare, **Solo Scrocco**, 12Vac, 15W, 1,25A.

Entrata regolabile 50, 60, 70, 80 mm. **Reversibile**, senza mano. **Multifunzione**, funzione interna solo chiave,

chiave e pulsante, solo pulsante. Scrocco **autobloccante**. Bocchetta regolabile con scivolo **antifrizione**.

Fermo a giorno inseribile. Gioco verticale tra serratura e bocchetta +/- 7mm.

Pistone di ricarica separato e con forza regolabile. Cilindro esterno staccato.

Verniciata grigio marezzato Iseo.

Dotazione: Bocchetta. 3 chiavi (chiave grezza codice 020259). Viti fissaggio. Istruzioni.

Esce da Iseo destra, entrata 70.

SOSTITUISCE CODICI 5210105 - 521020**5 - 521110**5 - 521120**5**

5213105 - 521320**5**

Entrata regolabile mm 50 - 60 - 70 - 80

52N115

1

6

6



Serie 5 elettroserratura da applicare

Code

Confezione
singola

Confezione
multipla

Min. ord.

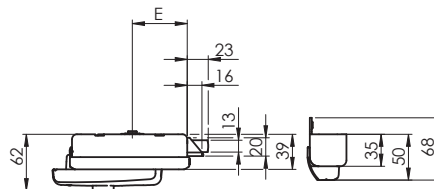
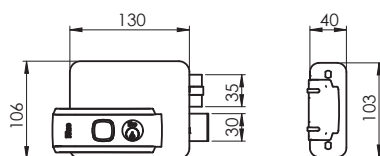

Chiave grezza
020259

Elettroserratura da applicare, **Scrocco e Catenaccio**, 12Vac, 15W, 1,25A.

Entrata regolabile 50, 60, 70, 80 mm. **Multifunzione**, funzione interna solo chiave, chiave e pulsante, solo pulsante.

Scrocco **autobloccante**. Bocchetta regolabile con scivolo **antifrizione**.

Gioco verticale tra serratura e bocchetta +/- 2,5 mm. Pistone di ricarica con forza regolabile.

Cilindro esterno staccato. Verniciata grigio mazzato Iseo.

Dotazione: Bocchetta. 3 chiavi (chiave grezza codice 020259). Viti fissaggio. Istruzioni.

Esce da Iseo destra, entrata 60.

SOSTITUISCE CODICI Destre 5310105 - 531210**5 / Sinistre 531020**5 - 531220**5**

Entrata regolabile mm 50 - 60 - 70 - 80 DESTRA	53N1151	1	6	6
Entrata regolabile mm 50 - 60 - 70 - 80 SINISTRA	53N1152	1	6	6

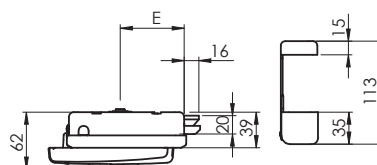
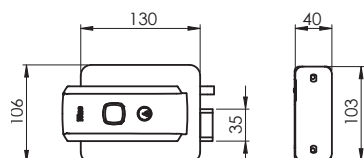

Chiave grezza
020259

APERTURA ESTERNA

Elettroserratura da applicare, **Solo Scrocco con Apertura esterna**, 12Vac, 15W, 1,25A.

Entrata regolabile 50, 60, 70, 80 mm. **Reversibile**, senza mano. **Multifunzione**, funzione interna solo chiave, chiave e pulsante, solo pulsante. Scrocco **autobloccante**. Fermo a giorno inseribile.

Gioco verticale tra serratura e bocchetta +/- 5mm. Pistone di ricarica separato e con forza regolabile.

Cilindro esterno staccato. Verniciata grigio mazzato Iseo.

Dotazione: Bocchetta. Pattino in nylon con piastrina di fissaggio. 3 chiavi (chiave grezza codice 020259).

Viti fissaggio. Istruzioni. Esce da Iseo destra, entrata 70.

SOSTITUISCE CODICI 5113105 - 511320**5**

Entrata regolabile mm 50 - 60 - 70 - 80	51N115	1	6	6
---	---------------	---	---	---

Serie 5 Accessori

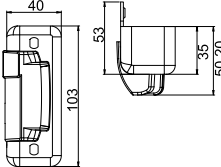
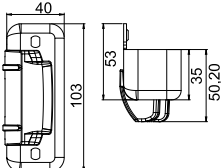
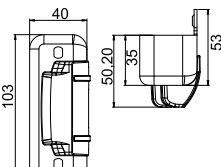
	Code	Confezione singola	Confezione multipla	Min. ord.
 <p>Bocchetta con aletta grigio marezzato per Solo Scrocco. Ambidestra. Per serie 52N*</p>	050155	12	-	12
 <p>Bocchetta con aletta grigio marezzato per Scrocco e Catenaccio. Per serie 53N* Destra</p>	050158	12	-	12
 <p>Sinistra</p>	050159	12	-	12

Code

Min. ord.
Confezione
multipla
Confezione
singola

Elettrica 500

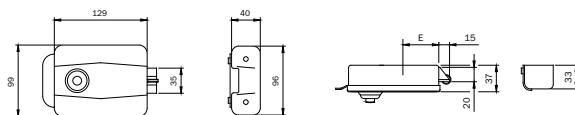

Chiave grezza
020259

Elettroserratura da applicare **DESTRA O SINISTRA** verniciata. **12Vac 15W**.
Pulsante interno e cilindro staccato esterno. Scrocco autobloccante con pistone
di carica incorporato.

3 CHIAVI. Bocchetta regolabile. Foglio istruzioni.

Entrata mm 50	511500	1	10	10
Entrata mm 60	511600	1	10	10
Entrata mm 70	511700	1	10	10
Entrata mm 80	511800	1	10	10



Portoncino

Code
Confezione
multipla
singola
Min. ord.

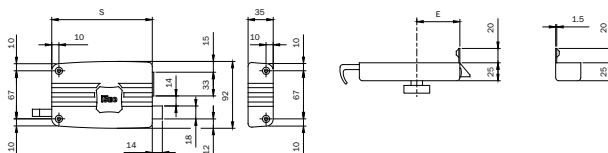

Chiave grezza
020259

Code	S
40*402	80
40*502	100
40*603	120
40*703	140

Serratura da applicare **DESTRA** con pomolo interno e cilindro staccato esterno, scrocco separato con tirante interno e richiamo con chiave esterno. **3 CHIAVI**. Bocchetta. Viti.

Catenaccio a 2 mandate. Entrata mm 40	401402	1	10	10
Catenaccio a 2 mandate. Entrata mm 50	401502	1	10	10
Catenaccio a 3 mandate. Entrata mm 60	401603	1	10	10
Catenaccio a 3 mandate. Entrata mm 70	401703	1	10	10

Serratura da applicare **SINISTRA** con pomolo interno e cilindro staccato esterno, scrocco separato con tirante interno e richiamo con chiave esterno. **3 CHIAVI**. Bocchetta. Viti.

Catenaccio a 2 mandate. Entrata mm 40	402402	1	10	10
Catenaccio a 2 mandate. Entrata mm 50	402502	1	10	10
Catenaccio a 3 mandate. Entrata mm 60	402603	1	10	10
Catenaccio a 3 mandate. Entrata mm 70	402703	1	10	10

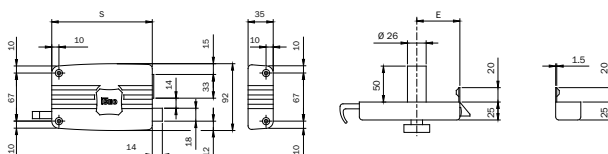

Chiave grezza
020259

Code	S
41*402	80
41*502	100
41*603	120
41*703	140

Serratura da applicare **DESTRA** con pomolo interno e cilindro fisso \varnothing mm 26x50 esterno, scrocco separato con tirante interno e richiamo con chiave esterno. **3 CHIAVI**. Bocchetta. Ghiera.

Catenaccio a 2 mandate. Entrata mm 40	411402	2	10	10
Catenaccio a 2 mandate. Entrata mm 50	411502	2	10	10
Catenaccio a 3 mandate. Entrata mm 60	411603	2	10	10
Catenaccio a 3 mandate. Entrata mm 70	411703	2	10	10

Serratura da applicare **SINISTRA** con pomolo interno e cilindro fisso \varnothing mm 26x50 esterno, scrocco separato con tirante interno e richiamo con chiave esterno. **3 CHIAVI**. Bocchetta. Ghiera.

Catenaccio a 2 mandate. Entrata mm 40	412402	2	10	10
Catenaccio a 2 mandate. Entrata mm 50	412502	2	10	10
Catenaccio a 3 mandate. Entrata mm 60	412603	2	10	10
Catenaccio a 3 mandate. Entrata mm 70	412703	2	10	10



Portoncino

Code
Confezione
multipla
singola
Min. ord.

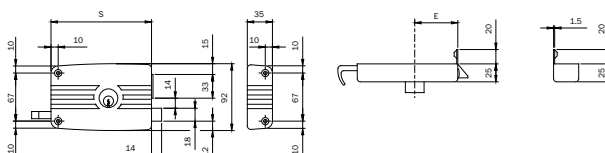

Chiave grezza
020259

Code	S
42*402	80
42*502	100
42*603	120
42*703	140

Serratura da applicare **DESTRA** con cilindro interno e cilindro staccato esterno, scrocco separato con tirante interno e richiamo con chiave esterno. **3 CHIAVI**. Bocchetta. Viti.

Catenaccio a 2 mandate. Entrata mm 40	421402	1	10	10
Catenaccio a 2 mandate. Entrata mm 50	421502	1	10	10
Catenaccio a 3 mandate. Entrata mm 60	421603	1	10	10
Catenaccio a 3 mandate. Entrata mm 70	421703	1	10	10

Serratura da applicare **SINISTRA** con cilindro interno e cilindro staccato esterno, scrocco separato con tirante interno e richiamo con chiave esterno. **3 CHIAVI**. Bocchetta. Viti.

Catenaccio a 2 mandate. Entrata mm 40	422402	1	10	10
Catenaccio a 2 mandate. Entrata mm 50	422502	1	10	10
Catenaccio a 3 mandate. Entrata mm 60	422603	1	10	10
Catenaccio a 3 mandate. Entrata mm 70	422703	1	10	10

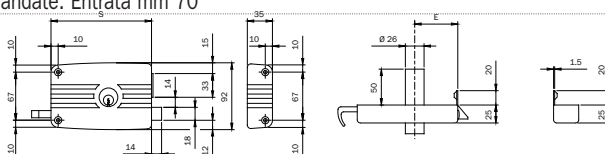

Chiave grezza
020259

Code	S
43*402	80
43*502	100
43*603	120
43*703	140

Serratura da applicare **DESTRA** con cilindro interno e cilindro fisso Ø mm 26x50 esterno, scrocco separato con tirante interno e richiamo con chiave esterno. **3 CHIAVI**. Bocchetta. Ghiera.

Catenaccio a 2 mandate. Entrata mm 40	431402	2	10	10
Catenaccio a 2 mandate. Entrata mm 50	431502	2	10	10
Catenaccio a 3 mandate. Entrata mm 60	431603	2	10	10
Catenaccio a 3 mandate. Entrata mm 70	431703	2	10	10

Serratura da applicare **SINISTRA** con cilindro interno e cilindro fisso Ø mm 26x50 esterno, scrocco separato con tirante interno e richiamo con chiave esterno. **3 CHIAVI**. Bocchetta. Ghiera.

Catenaccio a 2 mandate. Entrata mm 40	432402	2	10	10
Catenaccio a 2 mandate. Entrata mm 50	432502	2	10	10
Catenaccio a 3 mandate. Entrata mm 60	432603	2	10	10
Catenaccio a 3 mandate. Entrata mm 70	432703	2	10	10

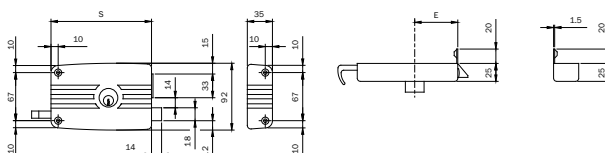

Chiave grezza
020259

Code	S
42*502E	100
42*603E	120
42*703E	140

Serratura da applicare per legno **DESTRA** con cilindro interno e cilindro staccato esterno, scrocco separato con tirante interno e richiamo con chiave esterno. **3 CHIAVI**. Bocchetta. Viti.

CONFEZIONE IMBALLO INDUSTRIALE DA 30 PEZZI

Catenaccio a 2 mandate. Entrata mm 50	421502E	2	30	30
Catenaccio a 3 mandate. Entrata mm 60	421603E	2	30	30
Catenaccio a 3 mandate. Entrata mm 70	421703E	2	30	30



Portoncino

Code
Confezione
multipia
Confezione
singola
Min. ord.

Serratura da applicare **SINISTRA** con cilindro interno e cilindro staccato esterno, scrocco separato con tirante interno e richiamo con chiave esterno. **3 CHIAVI.**

Bocchetta. Viti. **CONFEZIONE IMBALLO INDUSTRIALE DA 30 PEZZI**

Catenaccio a 2 mandate. Entrata mm 50	422502E	2	30	30
Catenaccio a 3 mandate. Entrata mm 60	422603E	2	30	30
Catenaccio a 3 mandate. Entrata mm 70	422703E	2	30	30

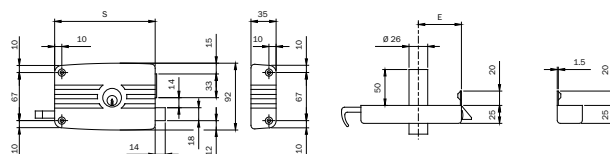

Chiave grezza
020259

Code	S
43*502E	100
43*603E	120
43*703E	140

Serratura da applicare **DESTRA** con cilindro interno e cilindro fisso Ø mm 26x50 esterno, scrocco separato con tirante interno e richiamo con chiave esterno. **3 CHIAVI.** Bocchetta. Ghiera.

CONFEZIONE IMBALLO INDUSTRIALE DA 30 PEZZI

Catenaccio a 2 mandate. Entrata mm 50	431502E	2	30	30
Catenaccio a 3 mandate. Entrata mm 60	431603E	2	30	30
Catenaccio a 3 mandate. Entrata mm 70	431703E	2	30	30

Serratura da applicare **SINISTRA** con cilindro interno e cilindro fisso Ø mm 26x50 esterno, scrocco separato con tirante interno e richiamo con chiave esterno.

3 CHIAVI. Bocchetta. Ghiera. **CONFEZIONE IMBALLO INDUSTRIALE DA 30 PEZZI**

Catenaccio a 2 mandate. Entrata mm 50	432502E	2	30	30
Catenaccio a 3 mandate. Entrata mm 60	432603E	2	30	30
Catenaccio a 3 mandate. Entrata mm 70	432703E	2	30	30

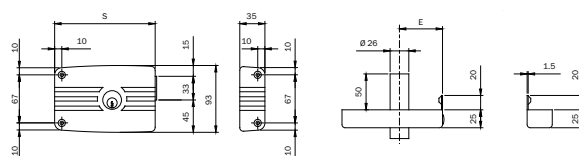

Chiave grezza
020259

Code	S
43*502	100
43*603	120
43*703	140

Serratura da applicare **DESTRA** con cilindro interno e cilindro fisso Ø mm 26x50 esterno. **3 CHIAVI.** Bocchetta. Ghiera.

Catenaccio a 2 mandate. Entrata mm 50	437502	2	10	10
Catenaccio a 3 mandate. Entrata mm 60	437603	2	10	10
Catenaccio a 3 mandate. Entrata mm 70	437703	2	10	10

Serratura da applicare **SINISTRA** con cilindro interno e cilindro fisso Ø mm 26x50 esterno. **3 CHIAVI.** Bocchetta. Ghiera.

Catenaccio a 2 mandate. Entrata mm 50	438502	2	10	10
Catenaccio a 3 mandate. Entrata mm 60	438603	2	10	10
Catenaccio a 3 mandate. Entrata mm 70	438703	2	10	10



Portoncino

Code

Min. ord.
Confezione
multipla
Confezione
singola



Chiave grezza
020259

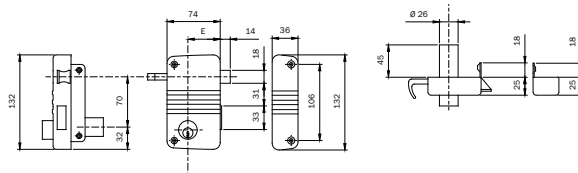

Serratura da applicare **VERTICALE DESTRA**. Cilindro interno e cilindro fisso \varnothing mm 26x50 esterno, scrocco separato con tirante interno e richiamo con chiave esterno.

Catenaccio a 2 mandate. Entrata mm 45. **3 CHIAVI**. Bocchetta. Ghiera. **425010450** 2 10 10



Chiave grezza
020259

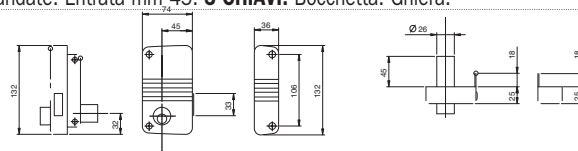

Serratura da applicare **VERTICALE SINISTRA**. Cilindro interno e cilindro fisso \varnothing mm 26x50 esterno, scrocco separato con tirante interno e richiamo con chiave esterno.

Catenaccio a 2 mandate. Entrata mm 45. **3 CHIAVI**. Bocchetta. Ghiera. **425020450** 2 10 10



Chiave grezza
020259

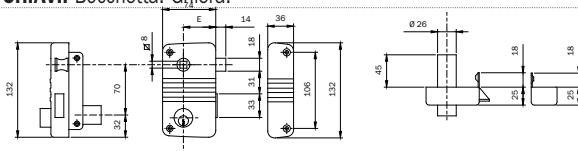

Serratura da applicare **VERTICALE DESTRA**. Cilindro interno e cilindro fisso \varnothing mm 26x50 esterno. Catenaccio a 2 mandate.

Entrata mm 45. **3 CHIAVI**. Bocchetta. Ghiera. **435010450** 2 10 10

Serratura da applicare **VERTICALE SINISTRA**. Cilindro interno e cilindro fisso \varnothing mm 26x50 esterno. Catenaccio a 2 mandate.

Entrata mm 45. **3 CHIAVI**. Bocchetta. Ghiera. **435020450** 2 10 10



Chiave grezza
020259

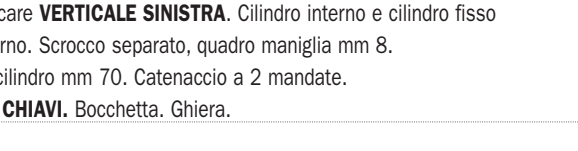

Serratura da applicare **VERTICALE DESTRA**. Cilindro interno e cilindro fisso \varnothing mm 26x50 esterno. Scrocco separato, quadro maniglia mm 8.

Interasse quadro cilindro mm 70. Catenaccio a 2 mandate. Entrata mm 45. **3 CHIAVI**. Bocchetta. Ghiera. **495018450** 2 10 10

Serratura da applicare **VERTICALE SINISTRA**. Cilindro interno e cilindro fisso \varnothing mm 26x50 esterno. Scrocco separato, quadro maniglia mm 8.

Interasse quadro cilindro mm 70. Catenaccio a 2 mandate. Entrata mm 45. **3 CHIAVI**. Bocchetta. Ghiera. **495028450** 2 10 10



Ferroglietto

Code

Min. ord.
Confezione
multipla
Confezione
singola

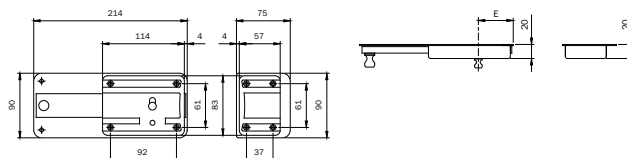

Chiave grezza
020259

Serratura da applicare con pomolo sblocca catenaccio interno e
CILINDRO STACCATO ESTERNO, 3 CHIAVI. CATENACCIO A 6 MANDATE. Bocchetta. Viti.

Entrata mm 40	300406	2	10	10
Entrata mm 50	300506	2	10	10
Entrata mm 60	300606	2	10	10

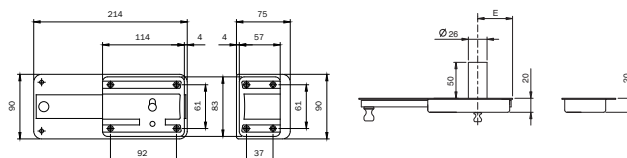

Chiave grezza
020259

Serratura da applicare con pomolo sblocca catenaccio interno e **CILINDRO FISSO**
Ø mm 26x50 **ESTERNO, 3 CHIAVI. CATENACCIO A 6 MANDATE.** Bocchetta. Ghiera.

Entrata mm 40	310406	2	10	10
Entrata mm 50	310506	2	10	10
Entrata mm 60	310606	2	10	10

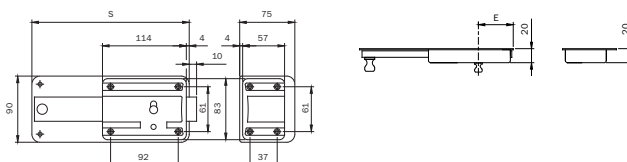

Chiave grezza
020259

Serratura da applicare con pomolo sblocca catenaccio interno e **CILINDRO STACCATO ESTERNO,**
3 CHIAVI. CATENACCIO A 5 MANDATE + SCROCCO INCORPORATO. Bocchetta. Viti.

Entrata mm 40	320405	2	10	10
Entrata mm 50	320505	2	10	10
Entrata mm 60	320605	2	10	10

Serratura da applicare con pomolo sblocca catenaccio interno e **CILINDRO STACCATO ESTERNO,**
3 CHIAVI. CATENACCIO A 7 MANDATE + SCROCCO INCORPORATO. Bocchetta. Viti.

Entrata mm 40	320407	2	10	10
Entrata mm 50	320507	2	10	10
Entrata mm 60	320607	2	10	10



Verrou

Code

Min. ord.
Confezione
multipla
Confezione
singola

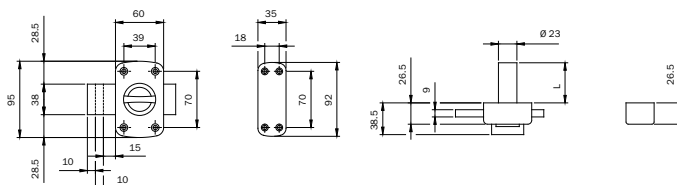

Chiave grezza
020259

Serratura da applicare verniciata **AMBIDESTRA. POMOLO INTERNO E CILINDRO ESTERNO Ø 23.**

Due mandate da mm 10. Bocchetta, ghiera cilindro, dima di montaggio,
viti di fissaggio, **3 CHIAVI.**

Lunghezza cilindro mm 40	460400	1	10	10
Lunghezza cilindro mm 45	460450	1	10	10
Lunghezza cilindro mm 50	460500	1	10	10
Lunghezza cilindro mm 60	460600	1	10	10

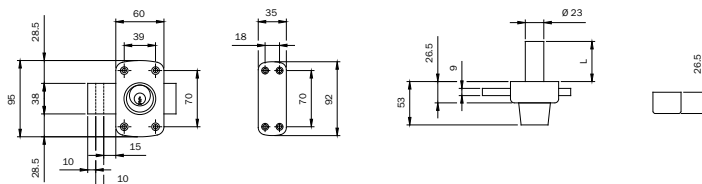

Chiave grezza
020259

Serratura da applicare verniciata **AMBIDESTRA. DOPPIO CILINDRO Ø 23.**

Due mandate da mm 10. Bocchetta, ghiera cilindro, dima di montaggio,
viti di fissaggio, **3 CHIAVI.**

Lunghezza cilindro mm 40	470400	1	10	10
Lunghezza cilindro mm 45	470450	1	10	10
Lunghezza cilindro mm 50	470500	1	10	10
Lunghezza cilindro mm 60	470600	1	10	10



Serrature per mobili

Code

Min. ord.
Confezione
multipla
Confezione
singola

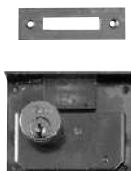

Chiave grezza
020149

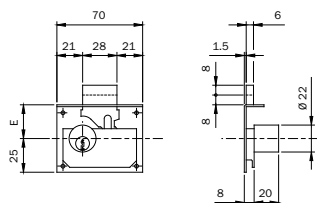

Serratura da **INCASSO** per mobili, scatola zincata, cilindro ottone Ø mm 22x20.

Ghiera e contropiastra.

Entrata mm 25. Una mandata	100251	10	-	10
Entrata mm 30. Due mandate	100301	10	-	10
Entrata mm 35. Due mandate	100351	10	-	10
Entrata mm 40. Due mandate	100401	10	-	10
Entrata mm 45. Due mandate	100451	10	-	10
Entrata mm 50. Due mandate	100501	10	-	10



Chiave grezza
020149

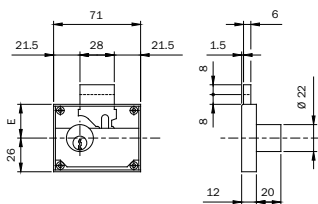

Serratura da **APPLICARE** per mobili, scatola zincata, cilindro ottone Ø mm 22x20.

Ghiera e contropiastra.

Entrata mm 25. Una mandata	102251	10	-	10
Entrata mm 30. Due mandate	102301	10	-	10
Entrata mm 35. Due mandate	102351	10	-	10
Entrata mm 40. Due mandate	102401	10	-	10
Entrata mm 50. Due mandate	102501	10	-	10



Chiave grezza
020149

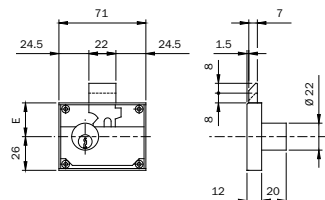

Serratura da **APPLICARE** per mobili, scatola zincata, cilindro ottone Ø mm 22x20.

Ghiera e contropiastra.

Entrata mm 30. Una mandata + scrocco incorporato.	103301	10	-	10
---	---------------	----	---	----



Serrature per mobili

Code

Min. ord.
Confezione
multipla
Confezione
singola



Chiave grezza
020149

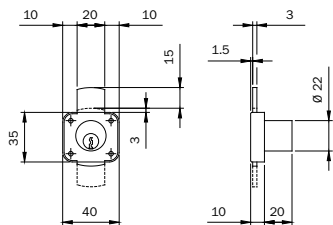

Serratura da applicare per cassetto e **ANTINA VERTICALE**, scatola zincata.

Ghiera. Estrazione chiave a serratura chiusa.

Cilindro ottone Ø mm 22x20

106214 10 - 10

Cilindro ottone nichelato Ø mm 22x20

106219 10 - 10



Chiave grezza
020149

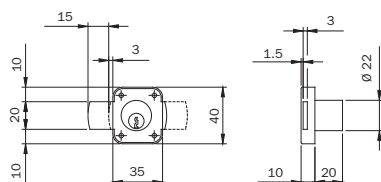

Serratura da applicare per **ANTINA DESTRA**, scatola zincata. Ghiera.

Estrazione chiave a serratura chiusa.

Cilindro ottone Ø mm 22x20

107214 10 - 10

Cilindro ottone nichelato Ø mm 22x20

107219 10 - 10



Chiave grezza
020149

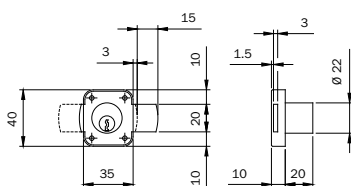

Serratura da applicare per **ANTINA SINISTRA**, scatola zincata. Ghiera.

Estrazione chiave a serratura chiusa.

Cilindro ottone Ø mm 22x20

108214 10 - 10

Cilindro ottone nichelato Ø mm 22x20

108219 10 - 10

Code
Confezione
multipia
Confezione
singola
Min. ord.

Accessori



Coppia bobine standard **12Vac 15W**. per elettroserrature da applicare serie 500-505-510.

050020 10 - 10



Coppia bobine standard **12Vac 15W**. per elettroserrature da applicare serie 51N*-52N*-53N*.

050035 10 - 10

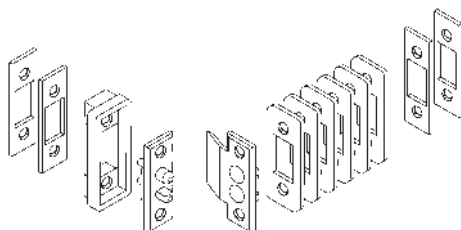

Coppia contatti elettrici a pressione, spessore 5mm, per elettroserrature. Sei spessori da mm 2x22. Quattro spessori da mm 2x16. Uno spessore da mm 5. Istruzioni.

050060 10 - 10

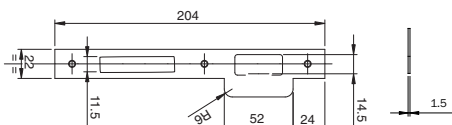

Contropiastra piana bordo quadro con aletta per serrature legno serie 200N-221N.

ACCIAIO OTTONATO mm 204x22x1,5

032011 10 - 10

ACCIAIO VERNICIATO ORO mm 204x22x1,5

032016 10 - 10

ACCIAIO CROMATO mm 204x22x1,5

032013 10 - 10

ACCIAIO INOX mm 204x22x1,5

032010 10 - 10

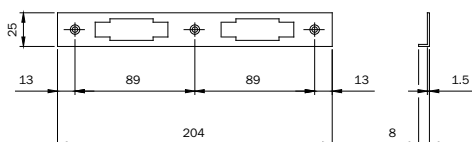

Contropiastra ad angolo per serrature legno serie 200N-221N.

ACCIAIO OTTONATO mm 204x25x8x1,5

032021 10 - 10

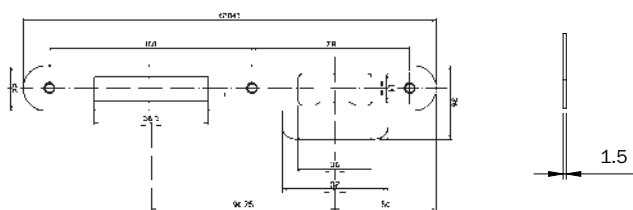

Contropiastra piana bordo tondo con aletta per serrature legno serie 210N.

ACCIAIO OTTONATO mm 204x22x1,5

032031 10 - 10

ACCIAIO VERNICIATO ORO mm 204x22x1,5

032036 10 - 10

Code

Confezione
multipla
Confezione
singola

Min. ord.

Accessori

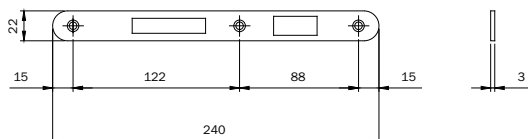

Contropiastra piana pesante bordo tondo per serrature legno serie 210N.

ACCIAIO OTTONATO mm 240x22x3

032051

10 - 10

ACCIAIO CROMATO mm 240x22x3

032053

10 - 10

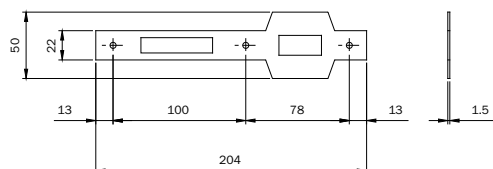

Contropiastra piana bordo quadro con doppia aletta per serrature legno a rullo serie 280N.

ACCIAIO OTTONATO mm 204x22x1,5

032111

10 - 10

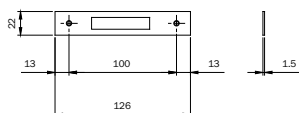

Contropiastra piana bordo quadro serrature legno solo catenaccio serie 201.

ACCIAIO OTTONATO mm 126x22x1,5

032071

10 - 10

Code
Confezione
multipla
Confezione
singola
Min. ord.

Accessori

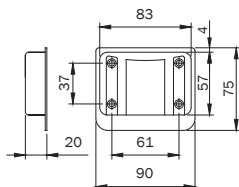

Bocchetta in **ACCIAIO VERNICIATO**. Standard per serie 300-310-320-330.

035015 10 - 10

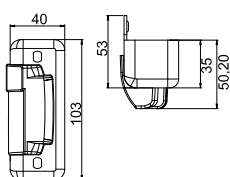

Bocchetta con aletta per serratura Solo Scrocco 52N115.

ACCIAIO VERNICIATO.

ambidestra

050155 12 - 12

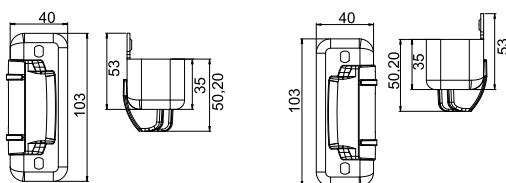

Bocchetta con aletta per serrature Scrocco e Catenaccio 53N1151-53N1152

Destra

050158 12 - 12

Sinistra

050159 12 - 12

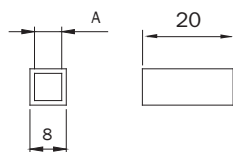

Riduttore foro quadro maniglia da mm 8 a mm 6.

040860 100 - 100

Riduttore foro quadro maniglia da mm 8 a mm 7.

040870 100 - 100

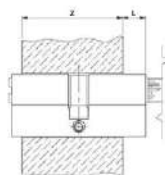
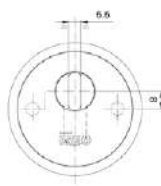

CHIAVE	L	CHIAVE	L
	0 : 12,5		7 : 12,5
	0 : 12,5		2 : 12,5

Ghiera di protezione cilindro a profilo europeo, fissaggio dall'interno.

In **ACCIAIO CARBONITRURATO, OTTONATO** e **VERNICE TRASPARENTE**.

Piastra esterna di protezione. Ghiera esterna. **DISCO ANTITRAPANO.**

Distanziale disco. Anello distanziatore. Piastra interna.

Ghiera interna. Guarnizione. Viti di fissaggio.

043030 1 - 1

Code

Min. ord.
Confezione
multipla
Confezione
singola

Serrature da infilare



CODICE	E	L
1301.00.40	40	92
1301.00.50	50	100
1301.00.60	60	108
1301.00.70	70	118

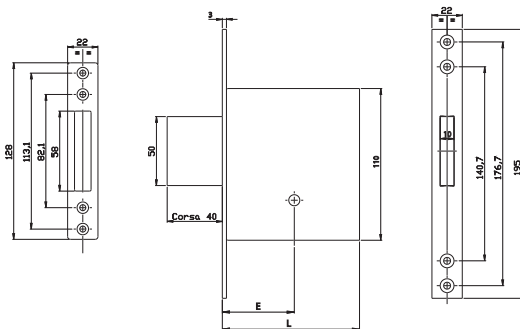

Serratura da infilare SOLO CATENACCIO a scatola chiusa.

FRONTALE E CONTROPIASTRA IN OTTONE SATINATO VERNICIATO.

Quattro mandate. 1 chiave a spillo KA cod. 91.01.75

Entrata mm 40	0000013011040	1	-	1
Entrata mm 50	0000013011050	1	-	1
Entrata mm 60	0000013011060	1	-	1
Entrata mm 70	0000013011070	1	-	1

Serratura da infilare SOLO CATENACCIO a scatola chiusa.

FRONTALE E CONTROPIASTRA IN OTTONE SATINATO VERNICIATO.

Quattro mandate. 3 chiavi a spillo cod. 91.01.75

Entrata mm 40	0000013010040	1	-	1
Entrata mm 50	0000013010050	1	-	1
Entrata mm 60	0000013010060	1	-	1
Entrata mm 70	0000013010070	1	-	1



E	CODICE	CODICE KA
50	1321.00.50	1321.10.50
60	1321.00.60	1321.10.60
70	1321.00.70	1321.10.70

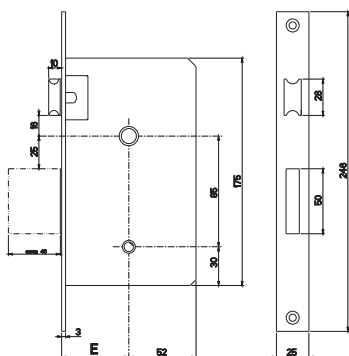

Serratura da infilare SCROCCO e CATENACCIO a scatola chiusa.

FRONTALE E CONTROPIASTRA IN OTTONE SATINATO VERNICIATO.

Quattro mandate e scrocco. 3 chiavi a spillo cod. 91.01.75

Entrata mm 60	■ 0000013210060	1	-	1
Entrata mm 70	■ 0000013210070	1	-	1

■ = Fine Serie

Code

Min. ord.
Confezione
multipla
Confezione
singola

Serrature da infilare



E	L
40	93
50	113
60	123
70	133

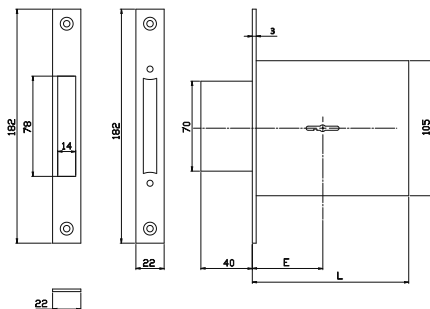

SOLO CATENACCIO a scatola chiusa.

FRONTALE E CONTROPIASTRA IN OTTONE SATINATO E VERNICIATO.

Quattro mandate. 1 chiave a doppia mappa KA. Cod. 31.00.65.

Entrata mm 40	0000031311040	1	-	1
Entrata mm 50	0000031311050	1	-	1
Entrata mm 60	0000031311060	1	-	1
Entrata mm 70	0000031311070	1	-	1

Serratura da infilare SOLO CATENACCIO a scatola chiusa.

FRONTALE E CONTROPIASTRA IN OTTONE SATINATO E VERNICIATO.

Quattro mandate. 3 chiavi a doppia mappa cod. 31.00.65.

Entrata mm 40	0000031310040	1	-	1
Entrata mm 50	0000031310050	1	-	1
Entrata mm 60	0000031310060	1	-	1
Entrata mm 70	0000031310070	1	-	1

Code

Min. ord.
Confezione
multipla
Confezione
singola

Serrature da infilare



E	50	60	70
L	113	123	133

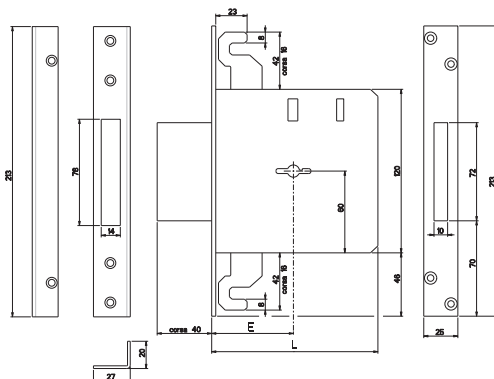

Serratura da infilare SOLO CATENACCIO a scatola chiusa.

FRONTALE E CONTROPIASTRA IN OTTONE SATINATO E VERNICIATO.

Quattro mandate. Tre chiusure. 1 chiave a doppia mappa KA. Cod. 40.00.75.

Entrata mm 60

■ **3134.10.60** 1 - 1

Entrata mm 70

■ **3134.10.70** 1 - 1

Serratura da infilare SOLO CATENACCIO a scatola chiusa.

FRONTALE E CONTROPIASTRA IN OTTONE SATINATO E VERNICIATO.

Quattro mandate. Tre chiusure. 3 chiavi a doppia mappa Cod. 40.00.75.

Entrata mm 60

■ **3134.00.60** 1 - 1

Entrata mm 70

■ **3134.00.70** 1 - 1



E	50	60	70
L	113	123	133

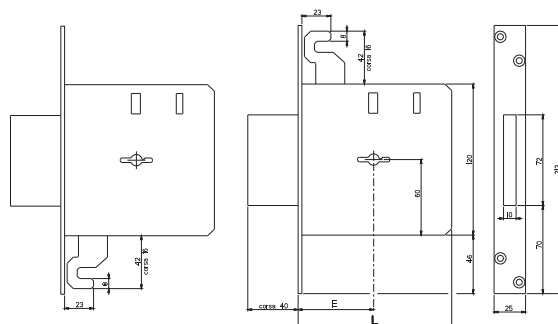

Serratura da infilare SOLO CATENACCIO a scatola chiusa.

FRONTALE E CONTROPIASTRA IN OTTONE SATINATO E VERNICIATO.

Serrature accoppiate. Quattro mandate. Quattro chiusure.

3 chiavi a doppia mappa cod. 40.00.95.

Entrata mm 60

■ **3135.01.60** 1 - 1

Entrata mm 70

■ **3135.01.70** 1 - 1

Serratura da infilare SOLO CATENACCIO a scatola chiusa.

FRONTALE E CONTROPIASTRA IN OTTONE SATINATO E VERNICIATO.

Serrature accoppiate. Quattro mandate. Quattro chiusure.

3 chiavi a doppia mappa cod. 40.00.75.

Entrata mm 60

■ **3135.00.60** 1 - 1

Entrata mm 70

■ **3135.00.70** 1 - 1

■ = Fine Serie

Code

Min. ord.
Confezione
multipla
Confezione
singola

Serrature da infilare a cilindro

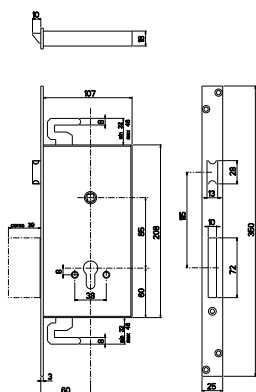

Serratura da infilare funzionante con cilindro a profilo europeo.
Tre mandate e scrocco, frontale in acciaio cromato, tre chiusure, zincata.
Interasse 60

■ 463.04.60

1 10 10

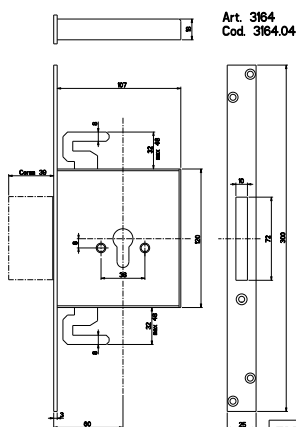

Serratura da infilare funzionante con cilindro a profilo europeo.
Tre mandate, frontale in acciaio cromato, tre chiusure, zincata.
Interasse 60

■ 3164.04.60

1 10 10

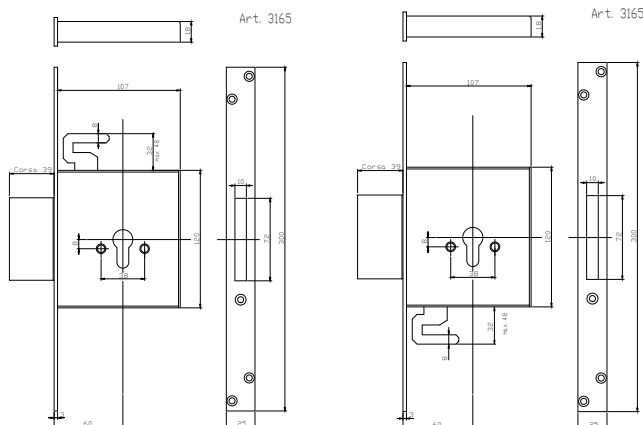

Serratura da infilare funzionante con cilindro a profilo europeo.
Serrature accoppiate, tre mandate, quattro chiusure,
frontali in acciaio cromato, zincate.
Interasse 60

■ 3165.01.60

1 10 10

■ = Fine Serie

Code
Confezione
multipla
Confezione
singola
Min. ord.

Accessori

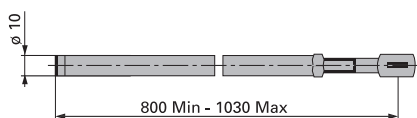

Asta regolabile, puntale antisega.
Per articolo 3134.

9999.00.16 1 10 10

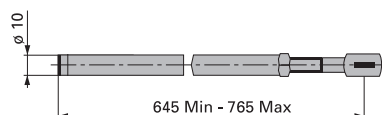

Asta regolabile, puntale antisega.
Per articolo 3134 AB.

9999.00.14 1 10 10

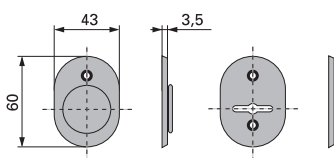

Coppia copritoppa, in ottone lucidato.
Per articolo 3131/3132/3133/3134/3134 AB.

Destra

98.02.0121 1 10 10

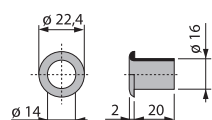

Boccola a pavimento, in ottone lucidato.
Per serrature con aste supplementari

Ø 14 mm

192.00.0000.4027 1 10 10

Ø 18 mm

192.00.0000.4029 1 10 10

Code

Min. ord.
Confezione
multipla
Confezione
singola

Accessori

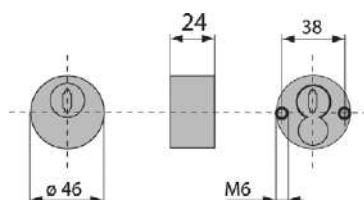

ONE. Ghiera di protezione
In acciaio temprato
Completo di viti di fissaggio M6.

ELETTROVERNICIATO NERO

98.01.4624 1 10 10

OTTONE LUCIDO VERNICIATO

98.02.4624 1 10 10

CROMO SATINATO

98.03.4624 1 10 10

CROMO LUCIDO

98.04.4624 1 10 10

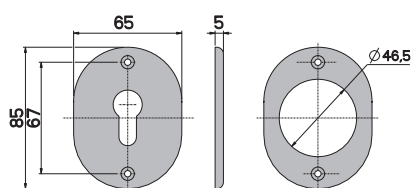

Coppia copritoppa

OTTONE LUCIDO VERNICIATO

98.0B.3120 1 10 10

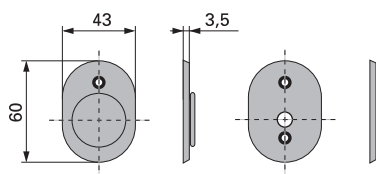

Coppia copritoppa

per articolo 1300 K/1320 K - **ACCIAIO OTTONATO**

98.01.1301 1 10 10

per articolo 1200 K/1203 K/1400 K/1500 K - **ACCIAIO NICHELATO**

98.01.1201 1 10 10



Sbarra

Code

Confezione
multipla
Confezione
singola

Min. ord.



Sbarra di sicurezza, reversibile, a cilindro profilo europeo. Applicazione orizzontale.
Base in acciaio cromato e carter in alluminio. Mandata unica con escursione
catenacci a **DX** e **SX** di mm 80. Coppia incontri a base stretta da applicare.
Un incontro da infilare. Ghiera interna in nylon nero per cilindro.
Dima di montaggio. Viti di fissaggio. Foglio istruzioni.
Cilindro da ordinare separatamente

Sbarra da mm 700 (S)

VERNICIATO BRONZO	904702	1	-	1
VERNICIATO BIANCO	904704	1	-	1

Sbarra da mm 800 (S)

VERNICIATO ORO	904801	1	-	1
VERNICIATO BRONZO	904802	1	-	1
VERNICIATO BIANCO	904804	1	-	1

Sbarra da mm 850 (S)

VERNICIATO ORO	904851	1	-	1
VERNICIATO BRONZO	904852	1	-	1
VERNICIATO BIANCO	904854	1	-	1

Sbarra da mm 900 (S)

VERNICIATO ORO	904901	1	-	1
VERNICIATO BRONZO	904902	1	-	1
VERNICIATO BIANCO	904904	1	-	1

Sbarra da mm 970 (S)

VERNICIATO ORO	904971	1	-	1
VERNICIATO BRONZO	904972	1	-	1
VERNICIATO BIANCO	904974	1	-	1

SCELTA CILINDRO: CAMMA DIN SPORGENTE

Spessore porta mm	Larghezza porta mm	Codice cilindro		*
		C	D	
40	85	8**9	30 55	*
45	90	8**9	30 60	*
55	100	8**9	30 70	*
65	110	8**9	30 80	*

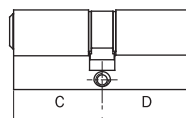

Code
Confezione
multipla
Confezione
singola
Min. ord.

Accessori



Placca esterna con foro cilindro a profilo Europeo per sbarra serie 904*.

In zama. Fissaggio tramite viti dall'interno.

CROMATA

990901

1 - 1

VERNICIATA BRONZO

9909012

1 - 1

VERNICIATA BIANCO

9909014

1 - 1



Placca esterna per sbarra serie 904*, con disco antitrapano in acciaio.

Sfere antitrapano per viti. Distanziale di tenuta. Ghiera regolabile.

Fissaggio tramite viti dall'interno.

VERNICIATA BRONZO

990982

1 - 1

VERNICIATA BIANCO

990984

1 - 1



Incontro a base stretta con limitatore di apertura porta per sbarra serie 904*.

Tre spessori mm 2. Tre spessori mm 5.

Una forcina in nylon e uno spessore per fase sbarra. Viti.

Carter VERNICIATO BRONZO

990972

1 - 1

Carter VERNICIATO BIANCO

990974

1 - 1

Code

Min. ord.
Confezione
multipla
Confezione
singola

Accessori

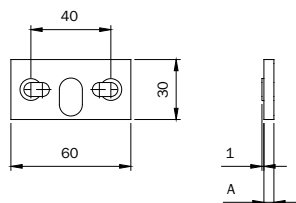

Spessore per incontro a base stretta per sbarra serie 904*.
ABS CROMATO da mm 2

990904

10 - 10

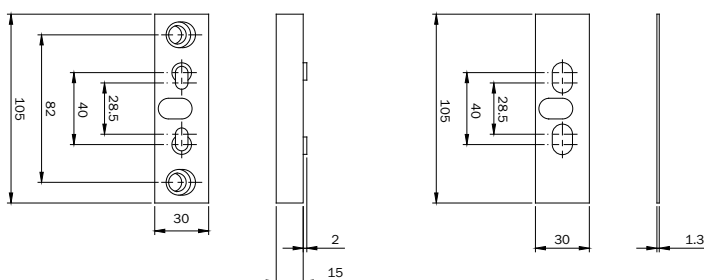

Coppia spessori per incontro a base stretta per sbarra serie 904*.
Uno in acciaio CROMATO da mm 1,3. Uno in zama CROMATO da mm 15

990929

10 - 10



Perfecta

Code
Confezione
multipla
singola
Min. ord.

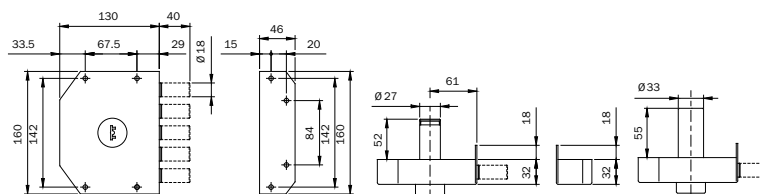
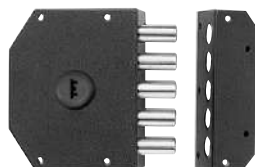

Serratura da applicare di sicurezza PERFECTA. Verniciata BRONZO. **CHIUSURA LATERALE**

a cinque pistoni \varnothing mm 18. Quattro mandate da mm 10. **BUSSOLA GUIDA-CHIAVE INTERNA.**

3 CHIAVI A POMPA. Una impugnatura chiave in ABS. Cannotto antistrappo VERNICIATO \varnothing mm 33 per cilindro.

Ghiera in ottone nichelato \varnothing mm 33. Incontro con aletta. Viti di fissaggio.

DESTRA. Cilindro a pompa da mm 50 esterno

911005/D 1 - 1

DESTRA. Cilindro a pompa da mm 60 esterno

911005/D.60 1 - 1

SINISTRA. Cilindro a pompa da mm 50 esterno

911005/S 1 - 1

SINISTRA. Cilindro a pompa da mm 60 esterno

911005/S.60 1 - 1

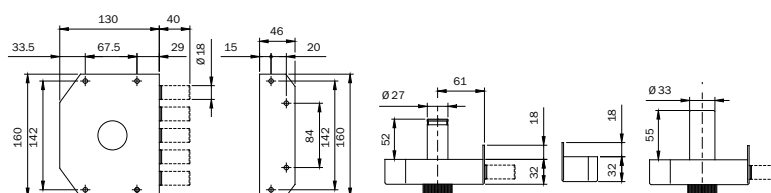
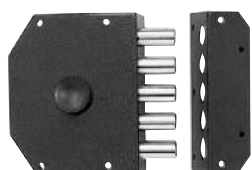

Serratura da applicare di sicurezza PERFECTA. Verniciata BRONZO. **CHIUSURA LATERALE**

a cinque pistoni \varnothing mm 18. Quattro mandate da mm 10. **POMOLO INTERNO.** 3 CHIAVI A POMPA.

Una impugnatura chiave in ABS. Cannotto antistrappo VERNICIATO \varnothing mm 33 per cilindro.

Ghiera in ottone nichelato \varnothing mm 33. Incontro con aletta. Viti di fissaggio.

DESTRA. Cilindro a pompa da mm 50 esterno

911015/D 1 - 1

DESTRA. Cilindro a pompa da mm 60 esterno

911015/D.60 1 - 1

SINISTRA. Cilindro a pompa da mm 50 esterno

911015/S 1 - 1

SINISTRA. Cilindro a pompa da mm 60 esterno

911015/S.60 1 - 1

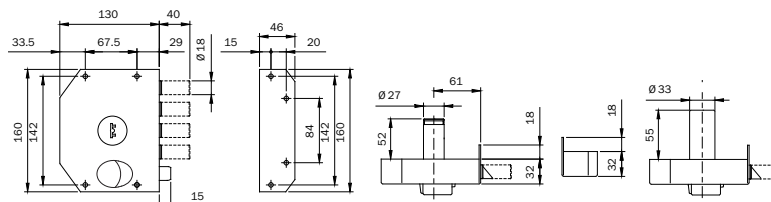

Serratura da applicare di sicurezza PERFECTA. Verniciata BRONZO. **CHIUSURA LATERALE**

a quattro pistoni \varnothing mm 18 e scrocco. Quattro mandate da mm 10. **BUSSOLA GUIDA-CHIAVE INTERNA.**

RICHIAMO SCROCCO CON POMOLO INTERNO E CON CHIAVE ESTERNO.

3 CHIAVI A POMPA. Una impugnatura chiave in ABS. Cannotto antistrappo VERNICIATO \varnothing mm 33 per cilindro.

Ghiera in ottone nichelato \varnothing mm 33. Incontro con aletta. Viti di fissaggio.

DESTRA. Cilindro a pompa da mm 50 esterno

911105/D 1 - 1

DESTRA. Cilindro a pompa da mm 60 esterno

911105/D.60 1 - 1

SINISTRA. Cilindro a pompa da mm 50 esterno

911105/S 1 - 1

SINISTRA. Cilindro a pompa da mm 60 esterno

911105/S.60 1 - 1



Perfecta

Code

Confezione
multipla
Confezione
singola

Min. ord.

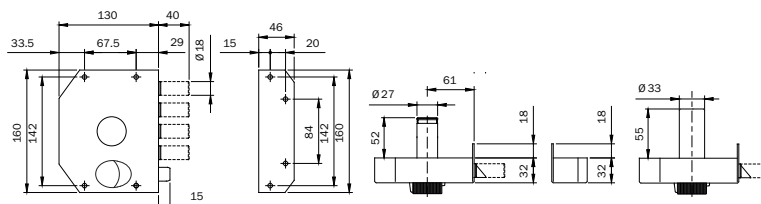
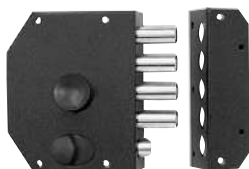

Serratura da applicare di sicurezza PERFECTA. Verniciata BRONZO. **CHIUSURA LATERALE** a quattro pistoni \varnothing mm 18 e scrocco. Quattro mandate da mm 10. **POMOLO INTERNO. RICHIAMO SCROCCO CON POMOLO INTERNO E CON CHIAVE ESTERNO.** 3 CHIAVI A POMPA. Una impugnatura chiave in ABS. Cannaio antistrappo VERNICIATO \varnothing mm 33 per cilindro esterno. Ghiera in ottone nichelato \varnothing mm 33. Incontro con aletta. Viti di fissaggio.

DESTRA. Cilindro a pompa da mm 50 esterno

911115/D 1 - 1

DESTRA. Cilindro a pompa da mm 60 esterno

911115/D.60 1 - 1

SINISTRA. Cilindro a pompa da mm 50 esterno

911115/S 1 - 1

SINISTRA. Cilindro a pompa da mm 60 esterno

911115/S.60 1 - 1

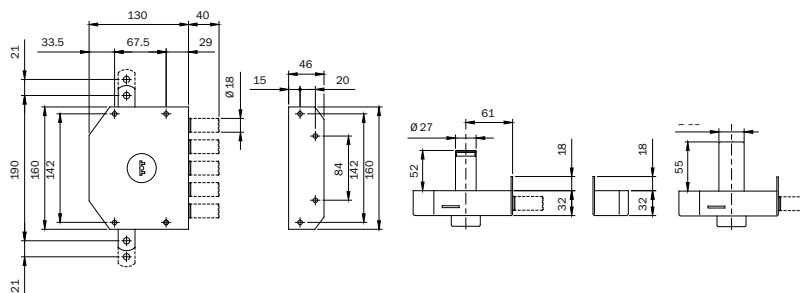
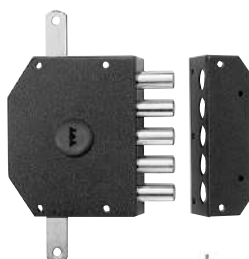

Serratura da applicare di sicurezza PERFECTA. Verniciata BRONZO. **CHIUSURA TRIPLICE.**

Laterale a cinque pistoni \varnothing mm 18. Quattro mandate da mm 10. Verticale alto/basso

con foro predisposto per aggancio aste, escursione mm 21. **BUSSOLA GUIDA-CHIAVE INTERNA.**

Due guida aste. Sbalzo mm 35 per aste. Incontro a cavallotto superiore. Boccola a pavimento.

3 CHIAVI A POMPA. Una impugnatura chiave in ABS. Cannaio antistrappo VERNICIATO \varnothing mm 33 per cilindro.

Ghiera in ottone nichelato \varnothing mm 33. Incontro con aletta. Viti di fissaggio.

DESTRA. Cilindro a pompa da mm 50 esterno

913005/D 1 - 1

DESTRA. Cilindro a pompa da mm 60 esterno

913005/D.60 1 - 1

SINISTRA. Cilindro a pompa da mm 50 esterno

913005/S 1 - 1

SINISTRA. Cilindro a pompa da mm 60 esterno

913005/S.60 1 - 1



Perfecta

Code

Confezione
multipla
Confezione
singola

Min. ord.

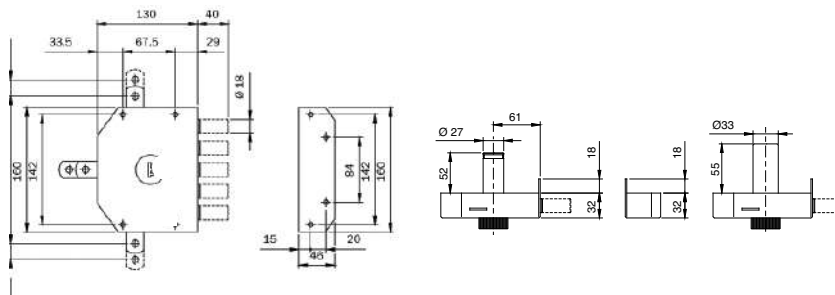
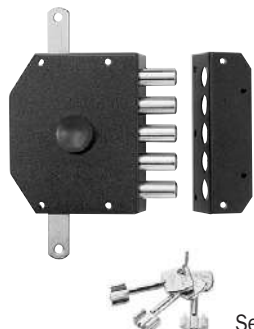

Serratura da applicare di sicurezza PERFECTA. Verniciata BRONZO. **CHIUSURA TRIPLICE.**

Laterale a cinque pistoni \varnothing mm 18. Quattro mandate da mm 10. Verticale alto/basso con foro predisposto per aggancio aste, escursione mm 21. **POMOLO INTERNO.** Due guida aste.

Sbalzo mm 35 per aste. Incontro a cavalletto superiore. Boccola a pavimento. 3 CHIAVI A POMPA.

Una impugnatura chiave in ABS. Cannotto antistrappo VERNICIATO \varnothing mm 33 per cilindro esterno.

Ghiera in ottone nichelato \varnothing mm 33. Incontro con aletta. Viti di fissaggio.

DESTRA. Cilindro a pompa da mm 50 esterno

913015/D 1 - 1

DESTRA. Cilindro a pompa da mm 60 esterno

913015/D.60 1 - 1

SINISTRA. Cilindro a pompa da mm 50 esterno

913015/S 1 - 1

SINISTRA. Cilindro a pompa da mm 60 esterno

913015/S.60 1 - 1

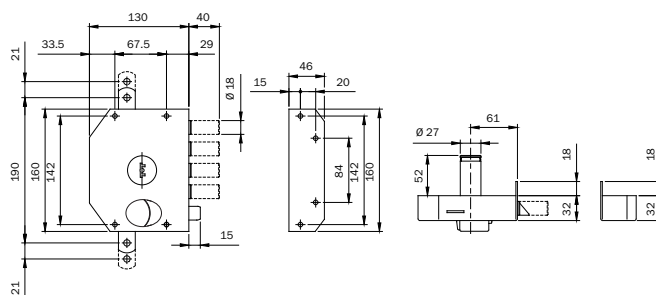
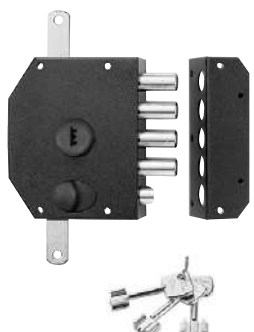

Serratura da applicare di sicurezza PERFECTA. Verniciata BRONZO. **CHIUSURA TRIPLICE.**

Laterale a quattro pistoni \varnothing mm 18 e scrocco. Quattro mandate da mm 10. Verticale con alto/basso con foro predisposto per aggancio aste, escursione mm 21. **BUSSOLA GUIDA-CHIAVE INTERNA.**

RICHIAMO SCROCCO CON POMOLO INTERNO E CON CHIAVE ESTERNO. Due guida aste. Sbalzo mm 35 per aste.

Incontro a cavalletto superiore. Boccola a pavimento. 3 CHIAVI A POMPA.

Una impugnatura chiave in ABS. Cannotto antistrappo VERNICIATO \varnothing mm 33 per cilindro.

Ghiera in ottone nichelato \varnothing mm 33. Incontro con aletta. Viti di fissaggio.

DESTRA. Cilindro a pompa da mm 50 esterno

913105/D 1 - 1

DESTRA. Cilindro a pompa da mm 60 esterno

913105/D.60 1 - 1

SINISTRA. Cilindro a pompa da mm 50 esterno

913105/S 1 - 1

SINISTRA. Cilindro a pompa da mm 60 esterno

913105/S.60 1 - 1



Perfecta

Code
Confezione
multipla
Confezione
singola
Min. ord.

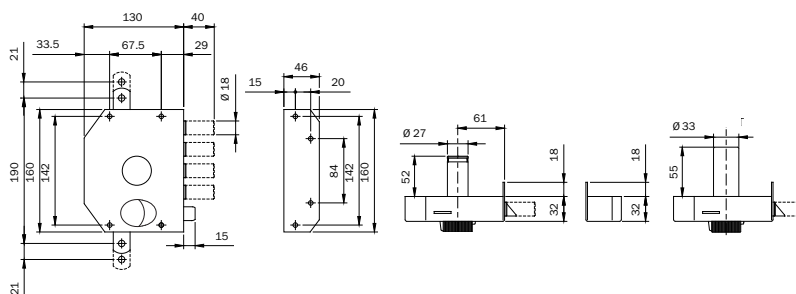
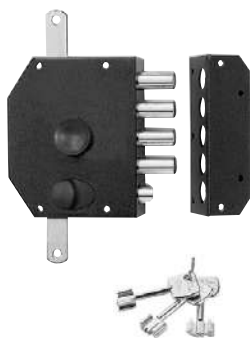

Serratura da applicare di sicurezza PERFECTA. Verniciata BRONZO. **CHIUSURA TRIPLICE.**

Laterale a quattro pistoni \varnothing mm 18 e scrocco. Quattro mandate da mm 10. Verticale alto/basso

con foro predisposto per aggancio aste, escursione mm 21. **POMOLO INTERNO. RICHIAMO SCROCCO**

CON POMOLO INTERNO E CON CHIAVE ESTERNO. Due guida aste. Sbalzo mm 35 per aste.

Incontro a cavallotto superiore. Boccola a pavimento. 3 CHIAVI A POMPA. Una impugnatura

chiave in ABS. Cannotto antistrappo esterno VERNICIATO \varnothing mm 33 per cilindro. Ghiera in ottone nichelato \varnothing mm 33.

Incontro con aletta. Viti di fissaggio.

DESTRA. Cilindro a pompa da mm 50 esterno

913115/D 1 - 1

DESTRA. Cilindro a pompa da mm 60 esterno

913115/D.60 1 - 1

SINISTRA. Cilindro a pompa da mm 50 esterno

913115/S 1 - 1

SINISTRA. Cilindro a pompa da mm 60 esterno

913115/S.60 1 - 1

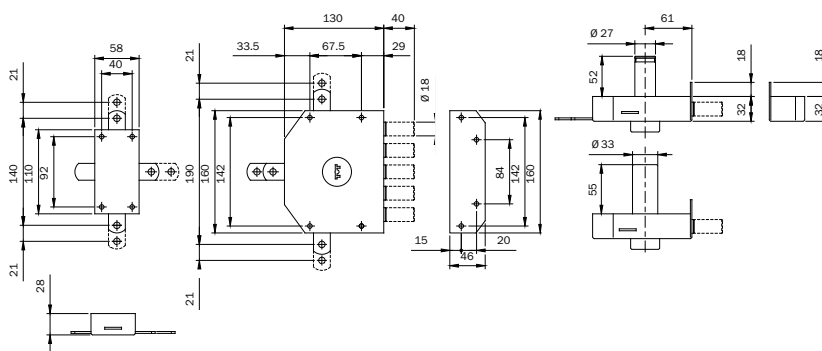
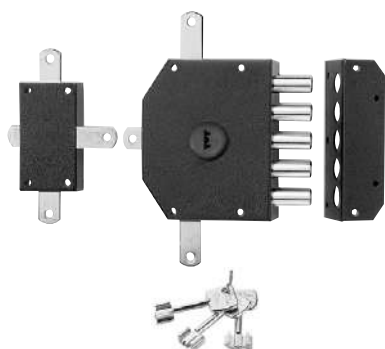

Serratura da applicare di sicurezza PERFECTA. Verniciata BRONZO. **CHIUSURA QUINTUPLA.**

Laterale a cinque pistoni \varnothing mm 18. Quattro mandate da mm 10. Verticale con deviatore posteriore e alto/basso con foro predisposto per aggancio aste, escursione mm 21.

BUSSOLA GUIDA-CHIAVE INTERNA. Quattro guida aste. Sbalzo mm 35 per aste.

Due incontri a cavallotto superiore. Due boccole a pavimento. 3 CHIAVI A POMPA.

Una impugnatura chiave in ABS. Cannotto antistrappo VERNICIATO \varnothing mm 33 per cilindro.

Ghiera in ottone nichelato \varnothing mm 33. Incontro con aletta. Viti di fissaggio.

DESTRA. Cilindro a pompa da mm 50 esterno

915005/D 1 - 1

SINISTRA. Cilindro a pompa da mm 50 esterno

915005/S 1 - 1



Perfecta

Min. ord.
Confezione
multipla
Confezione
singola
Code

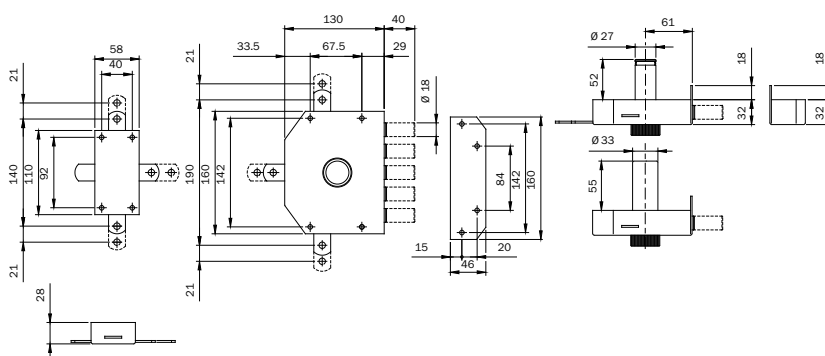
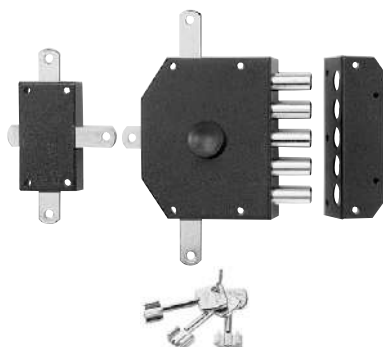

Serratura da applicare di sicurezza PERFECTA. Verniciata BRONZO. **CHIUSURA QUINTUPLA.**
Laterale a cinque pistoni \varnothing mm 18. Quattro mandate da mm 10. Verticale con deviatore posteriore
e alto/basso con foro predisposto per aggancio aste, escursione mm 21. **POMOLO INTERNO.**
Quattro guida aste. Sbalzo mm 35 per aste. Due incontri a cavalletto superiore.
Due bocche a pavimento. 3 CHIAVI A POMPA. Una impugnatura chiave in ABS.
Cannotto antistrappo VERNICIATO \varnothing mm 33 per cilindro. Ghiera in ottone nichelato \varnothing mm 33.
Incontro con aletta. Viti di fissaggio.

DESTRA. Cilindro a pompa da mm 50 esterno	915015/D	1	-	1
SINISTRA. Cilindro a pompa da mm 50 esterno	915015/S	1	-	1

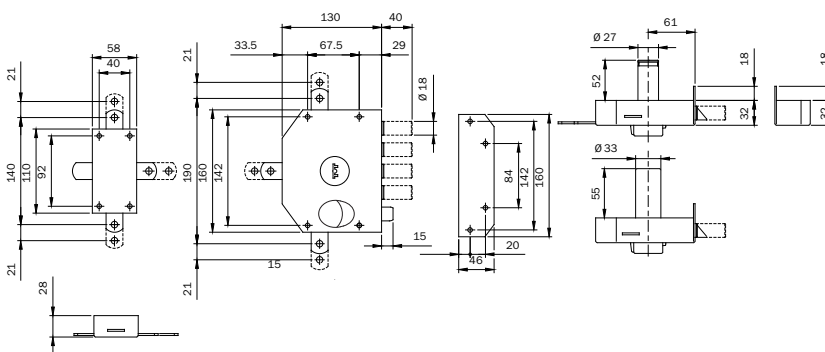
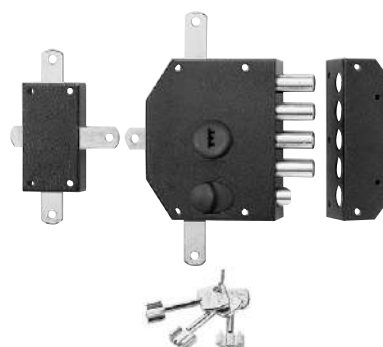

Serratura da applicare di sicurezza PERFECTA. Verniciata BRONZO. **CHIUSURA QUINTUPLA.**
Laterale a quattro pistoni \varnothing mm 18 e scrocco. Quattro mandate da mm 10. Verticale con deviatore
posteriore e alto/basso con foro predisposto per aggancio aste, escursione mm 21.
BUSSOLA GUIDA-CHIAVE INTERNA. RICHIAMO SCROCCO CON POMOLO INTERNO E CON CHIAVE ESTERNO.
Quattro guida aste. Sbalzo mm 35 per aste. Due incontri a cavalletto superiore.
Due bocche a pavimento. 3 CHIAVI A POMPA. Una impugnatura chiave in ABS. Cannotto antistrappo VERNICIATO
 \varnothing mm 33 per cilindro. Ghiera in ottone nichelato \varnothing mm 33. Incontro con aletta. Viti di fissaggio.

DESTRA. Cilindro a pompa da mm 50 esterno	915105/D	1	-	1
SINISTRA. Cilindro a pompa da mm 50 esterno	915105/S	1	-	1



Perfecta

Code
Confezione
multipla
Confezione
singola
Min. ord.

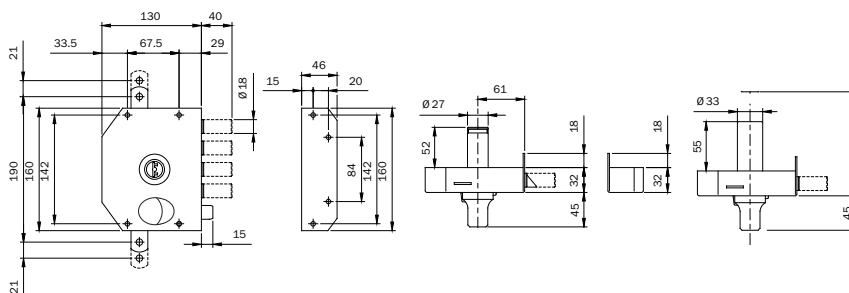

Serratura da applicare di sicurezza PERFECTA. Verniciata BRONZO. **CHIUSURA TRIPLICE.**

Laterale a quattro pistoni \varnothing mm 18 e scrocco. Quattro mandate da mm 10. Verticale alto/basso

con foro predisposto per aggancio aste, escursione mm 21. **CILINDRO A POMPA INTERNO NICHELATO.**

RICHIAMO SCROCCO CON POMOLO INTERNO E CON CHIAVE ESTERNO. Due guida aste. Sbalzo mm 35 per aste.

Incontro a cavallotto superiore. Boccola a pavimento. 3 CHIAVI A POMPA.

Una impugnatura chiave in ABS. Cannotto antistrappo VERNICIATO \varnothing mm 33 per cilindro.

Ghiera in ottone nichelato \varnothing mm 33. Incontro con aletta. Viti di fissaggio.

DESTRA. Cilindro a pompa da mm 50 esterno

913125/D 1 - 1

DESTRA. Cilindro a pompa da mm 60 esterno

913125/D.60 1 - 1

SINISTRA. Cilindro a pompa da mm 50 esterno

913125/S 1 - 1

SINISTRA. Cilindro a pompa da mm 60 esterno

913125/S.60 1 - 1

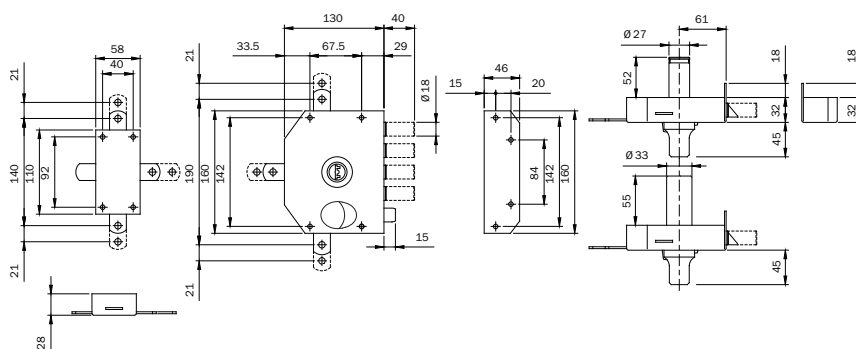
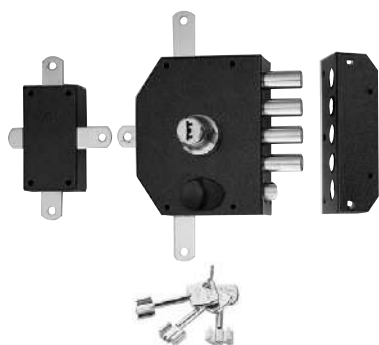

Serratura da applicare di sicurezza PERFECTA. Verniciata BRONZO. **CHIUSURA QUINTUPLA.**

Laterale a quattro pistoni \varnothing mm 18 e scrocco. Quattro mandate da mm 10. Verticale con deviatore
posteriore e alto/basso con foro predisposto per aggancio aste, escursione mm 21.

**CILINDRO A POMPA INTERNO NICHELATO. RICHIAMO SCROCCO CON POMOLO INTERNO E CON
CHIAVE ESTERNO.** Quattro guida aste. Sbalzo mm 35 per aste. Due incontri a cavallotto superiore.

Due boccole a pavimento. 3 CHIAVI A POMPA. Una impugnatura chiave in ABS. Cannotto antistrappo VERNICIATO

\varnothing mm 33 per cilindro. Ghiera in ottone nichelato \varnothing mm 33. Incontro con aletta. Viti di fissaggio.

DESTRA. Cilindro a pompa da mm 50 esterno

915125/D 1 - 1

SINISTRA. Cilindro a pompa da mm 50 esterno

915125/S 1 - 1



Vis

Code

Min. ord.
Confezione
multipla
Confezione
singola

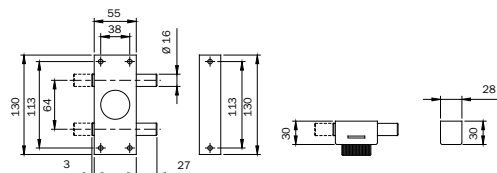

Serratura da applicare di sicurezza reversibile VIS. Verniciata BRONZO.
CHIUSURA LATERALE a due pistoni \varnothing mm 16. Una mandata da mm 27.
POMOLO INTERNO. SENZA CILINDRO ESTERNO, SENZA CHIAVI.
Incontro senza aletta. Viti di fissaggio.

9103150 1 - 1

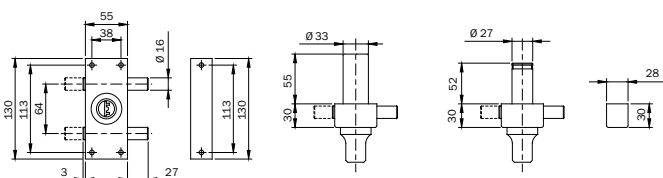

Serratura da applicare di sicurezza reversibile VIS. **CHIUSURA LATERALE**
a due pistoni \varnothing mm 16. Una mandata da mm 27. **CILINDRO A POMPA**
INTERNO NICHELATO. 3 CHIAVI A POMPA. Una impugnatura chiave in ABS.
Cannotto antistrappo VERNICIATO \varnothing mm 33 per cilindro.
Ghiera in ottone nichelato \varnothing mm 33. Incontro senza aletta. Viti di fissaggio.
VERNICIATA BRONZO. Cilindro a pompa da mm 50 esterno
VERNICIATA BRONZO. Cilindro a pompa da mm 60 esterno

910415 1 - 1

910415...60 1 - 1



Vis

Code

Confezione
multipla
Confezione
singola

Min. ord.

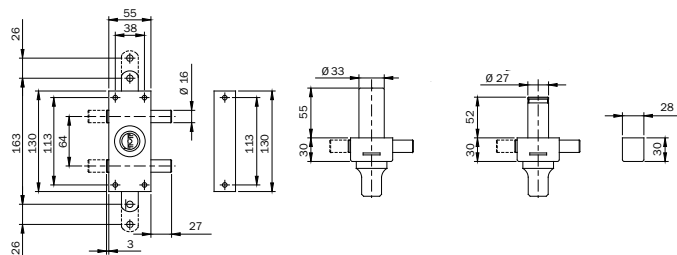

Serratura da applicare di sicurezza reversibile VIS. **CHIUSURA TRIPLICE**. Laterale a due pistoni \varnothing mm 16, una mandata da mm 27. Verticale con alto/basso con foro predisposto per aggancio aste, escursione mm 26. **CILINDRO A POMPA INTERNO NICHELATO**. Due guida aste. Sbalzo mm 35 per aste. Incontro a cavallotto superiore. Boccola a pavimento. 3 CHIAVI A POMPA.

Una impugnatura chiave in ABS. Cannotto antistrappo VERNICIATO per cilindro \varnothing mm 33.

Ghiera in ottone nichelato \varnothing mm 33. Incontro senza aletta. Viti di fissaggio.

VERNICIATA BRONZO. Cilindro a pompa da mm 50 esterno

910435

1 - 1

VERNICIATA BRONZO. Cilindro a pompa da mm 60 esterno

910435...60

1 - 1

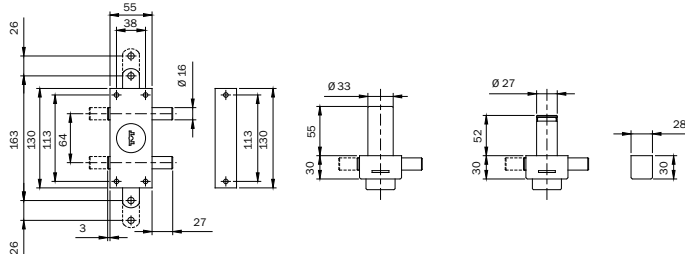

Serratura da applicare di sicurezza reversibile VIS. **CHIUSURA TRIPLICE**. Laterale a due pistoni \varnothing mm 16, una mandata da mm 27. Verticale alto/basso con foro predisposto per aggancio aste, escursione mm 26. **BUSSOLA GUIDA-CHIAVE INTERNA**. Due guida aste. Sbalzo mm 35 per aste. Incontro a cavallotto superiore. Boccola a pavimento. 3 CHIAVI A POMPA.

Una impugnatura chiave in ABS. Cannotto antistrappo VERNICIATO \varnothing mm 33 per cilindro.

Ghiera in ottone nichelato \varnothing mm 33. Incontro senza aletta. Viti di fissaggio.

VERNICIATA BRONZO. Cilindro a pompa da mm 50 esterno

910235

1 - 1

VERNICIATA BRONZO. Cilindro a pompa da mm 60 esterno

910235...60

1 - 1

VERNICIATA NERO. Cilindro a pompa da mm 50 esterno

910235..N

1 - 1

VERNICIATA NERO. Cilindro a pompa da mm 60 esterno

910235..N60

1 - 1



Vis

Code

Min. ord.
Confezione
multipla
Confezione
singola

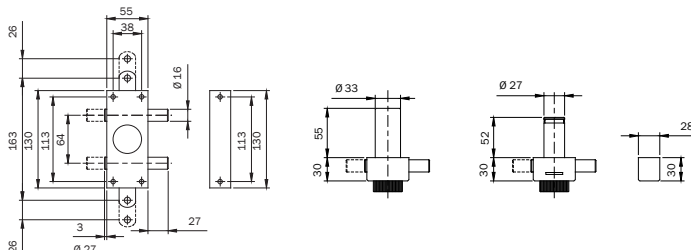

Serratura da applicare di sicurezza reversibile VIS. **CHIUSURA TRIPLICE**. Laterale a due pistoni \varnothing mm 16, una mandata da mm 27. Verticale alto/basso con foro predisposto per aggancio aste, escursione mm 26. **POMOLO INTERNO**. Sbalzo mm 35 per aste. Incontro a cavalletto superiore. Boccola a pavimento. 3 CHIAVI A POMPA. Una impugnatura chiave in ABS. Cannotto antistrappo VERNICIATO \varnothing mm 33 per cilindro. Ghiera in ottone nichelato \varnothing mm 33. Due guida aste. Incontro senza aletta. Viti di fissaggio.

VERNICIATA BRONZO. Cilindro a pompa da mm 50 esterno	910335	1	-	1
VERNICIATA BRONZO. Cilindro a pompa da mm 60 esterno	910335...60	1	-	1
VERNICIATA NERO. Cilindro a pompa da mm 50 esterno	910335..N	1	-	1
VERNICIATA NERO. Cilindro a pompa da mm 60 esterno	910335..N60	1	-	1

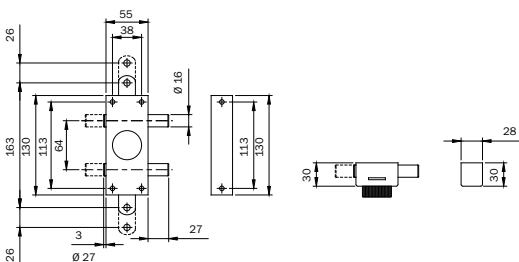

Serratura da applicare di sicurezza reversibile VIS. Verniciata BRONZO. **CHIUSURA TRIPLICE**, laterale a due pistoni \varnothing mm 16, una mandata da mm 27, verticale alto/basso con foro predisposto per aggancio aste, escursione mm 26. **POMOLO INTERNO. SENZA CILINDRO ESTERNO, SENZA CHIAVI**. Due guida aste. Sbalzo mm 35 per aste. Incontro a cavalletto superiore. Boccola a pavimento. Incontro senza aletta. Viti di fissaggio.

9103350 1 - 1

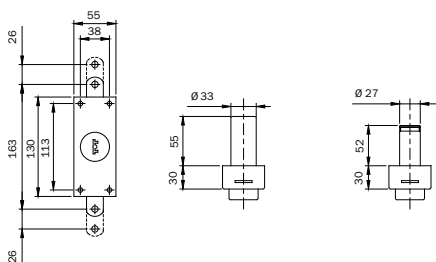

Serratura da applicare di sicurezza. **CHIUSURA DUPLICE**, verticale alto/basso, con foro predisposto per aggancio aste, escursione mm 26. **BUSSOLA GUIDA-CHIAVE INTERNA**. Due guida aste. Sbalzo mm 35 per aste. Incontro a cavalletto superiore. Boccola a pavimento. 3 CHIAVI A POMPA. Una impugnatura chiave in ABS. Cannotto antistrappo VERNICIATO \varnothing mm 33 per cilindro. Ghiera in ottone nichelato \varnothing mm 33. Viti di fissaggio.

VERNICIATA BRONZO. Cilindro a pompa da mm 50 esterno	910205	1	-	1
VERNICIATA BRONZO. Cilindro a pompa da mm 60 esterno	910205...60	1	-	1
VERNICIATA NERO. Cilindro a pompa da mm 50 esterno	910205..N	1	-	1
VERNICIATA NERO. Cilindro a pompa da mm 60 esterno	910205..N60	1	-	1



Vis

Code

Min. ord.
Confezione
multipla
Confezione
singola

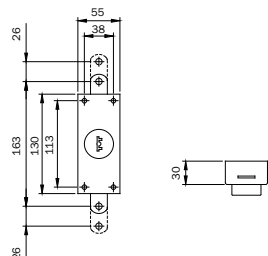

Serratura da applicare di sicurezza. Verniciata BRONZO. **CHIUSURA DUPLICE** verticale.

BUSSOLA GUIDA-CHIAVE INTERNA. SENZA CILINDRO ESTERNO, SENZA CHIAVI.

Alto/basso, con foro predisposto per aggancio aste, escursione mm 26.

Due guida aste. Sbalzo mm 35 per aste. Incontro a cavallotto superiore.

Boccola a pavimento. Viti di fissaggio.

9102050

1 - 1

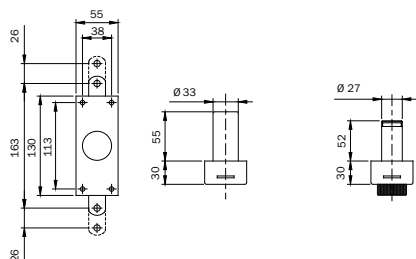

Serratura da applicare di sicurezza. **CHIUSURA DUPLICE** verticale. **POMOLO INTERNO.**

Alto/basso, con foro predisposto per aggancio aste, escursione mm 26. Due guida aste.

Sbalzo mm 35 per aste. Incontro a cavallotto superiore. Boccola a pavimento.

3 CHIAVI A POMPA. Una impugnatura chiave in ABS. Canna antistrappo VERNICIATO per cilindro Ø mm 33. Ghiera in ottone nichelato Ø mm 33. Viti di fissaggio.

VERNICIATA BRONZO. Cilindro a pompa da mm 50 esterno

910305

1 - 1

VERNICIATA BRONZO. Cilindro a pompa da mm 60 esterno

910305...60

1 - 1

VERNICIATA NERO. Cilindro a pompa da mm 50 esterno

910305..N

1 - 1

VERNICIATA NERO. Cilindro a pompa da mm 60 esterno

910305..N60

1 - 1

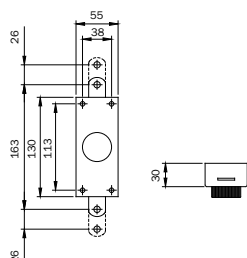

Serratura da applicare di sicurezza. Verniciata BRONZO. **CHIUSURA DUPLICE** verticale.

POMOLO INTERNO. SENZA CILINDRO ESTERNO, SENZA CHIAVI. Alto/basso, con foro

predisposto per aggancio aste, escursione mm 26.

Due guida aste. Sbalzo mm 35 per aste. Incontro a cavallotto superiore.

Boccola a pavimento. Viti di fissaggio.

9103050

1 - 1



Vis

Code

Min. ord.
Confezione
multipla
Confezione
singola

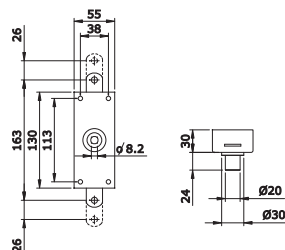

Deviatore per anta. **CHIUSURA DUPLICE** verticale. **PREDISPOSTA POMOLO AUTOBLOCCANTE INTERNO. SENZA CILINDRO ESTERNO, SENZA CHIAVI.**

Alto/basso, con foro predisposto per aggancio aste, escursione mm 21.

Due guida aste. Sbalzo mm 35 per aste. Incontro a cavallotto superiore.

Boccola a pavimento. Viti di fissaggio.

VERNICIATA BRONZO

9103250

1 - 1

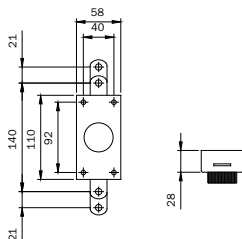

Serratura da applicare di sicurezza. **CHIUSURA DUPLICE** verticale.

POMOLO AUTOBLOCCANTE INTERNO. SENZA CILINDRO ESTERNO, SENZA CHIAVI.

Alto/basso, con foro predisposto per aggancio aste, escursione mm 21.

Due guida aste. Sbalzo mm 35 per aste. Incontro a cavallotto superiore.

Boccola a pavimento. Viti di fissaggio.

VERNICIATA BRONZO

910105

1 - 1

VERNICIATA NERO

910105..N

1 - 1

Code

Min. ord.
Confezione
multipla
Confezione
singola

Accessori

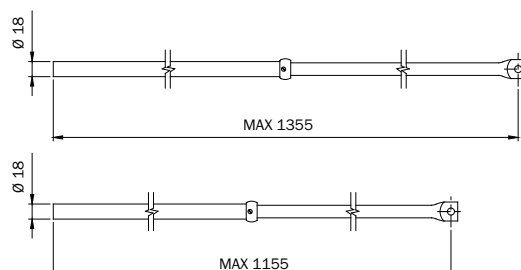

Coppia aste telescopiche per serrature triplici di sicurezza PERFECTA serie 910-913.

Puntale Ø 18. Anelli con grano in dotazione.

VERNICIATE BRONZO

990063 1 - 1

VERNICIATE NERO

990063..N 1 - 1

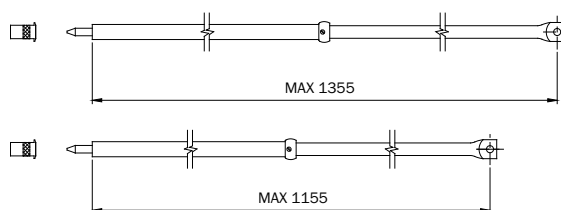

Coppia aste telescopiche per serrature triplici di sicurezza PERFECTA serie 910-913.

Puntale Ø 9. Anelli con grano in dotazione. Due boccole antipolvere.

VERNICIATE BRONZO

990063.RB 1 - 1

VERNICIATE NERO

990063.RBN 1 - 1

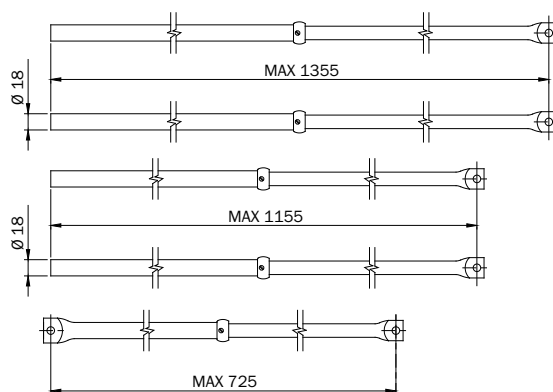

Coppia aste telescopiche per serrature quintuple di sicurezza PERFECTA serie 915.

Puntale Ø mm 18. VERNICIATE BRONZO. Anelli con grano in dotazione.

990067 1 - 1

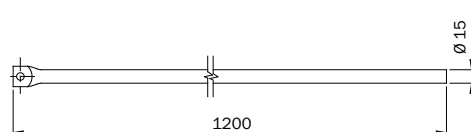

Asta interna Ø mm 15x1200 per prolunga aste serie 990063-990067
per porte altezza massima mm 3200. VERNICIATA BRONZO.

990122 1 - 1

Code
Confezione
multipla
Confezione
singola
Min. ord.

Accessori



Anello in ottone per bloccaggio aste telescopiche serie 990063-990067 con grano di fissaggio. **990123** 10 - 10

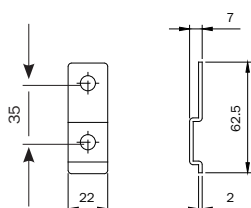

Sbalzo da mm 62 interasse fori mm 35 per aste, per serrature di sicurezza PERFECTA serie 910-911-913-915. VERNICIATO BRONZO. Vite e dado.

990049 10 - 10

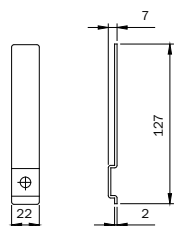

Sbalzo da mm 127 interasse fori fino mm 100 per aste, per serrature di sicurezza PERFECTA serie 910-911-913-915. VERNICIATO BRONZO. Vite e dado.

990053 10 - 10

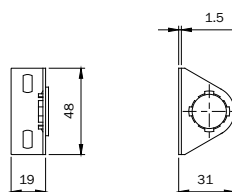

Guida per aste Ø mm 18 serie 990063-990067. VERNICIATA BRONZO.

990099 10 - 10

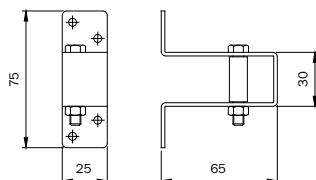

Incontro standard superiore a cavalletto per aste Ø mm 18 serie 990063-990067. Perno con bussola guida asta regolabile. VERNICIATO BRONZO.

990103 5 - 5

Code

Confezione
multipla
Confezione
singola

Min. ord.

Accessori

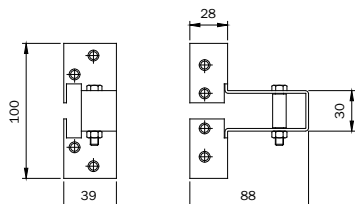

Incontro con alette ad angolo superiore a cavalletto per aste \varnothing mm 18 serie 990063-990067.

Perno con bussola guida asta regolabile. VERNICIATO BRONZO.

990108

5 - 5

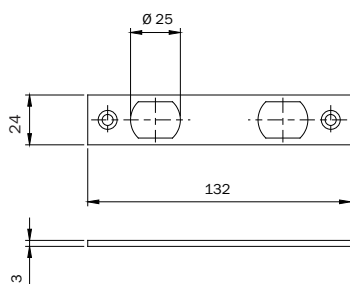

Incontro piano pesante, con asole D25 per catenacci, per serrature VIS serie 910.

In acciaio mm 132x24x3.

VERNICIATO BRONZO

032085

10 - 10

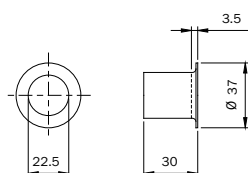

Boccola a pavimento in ottone per aste. Foro interno \varnothing mm 22,5.

Per aste \varnothing mm 18 serie 990063-990067.

990094

10 - 10

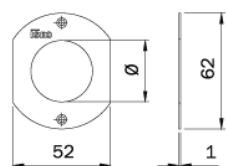

Ghiera piatta in ottone per cilindro a pompa, foro canotto antistrappo \varnothing mm 33.

990086

10 - 10

Ghiera piatta in **ottone nichelato** per cilindro a pompa, foro canotto antistrappo \varnothing mm 33.

990083

10 - 10

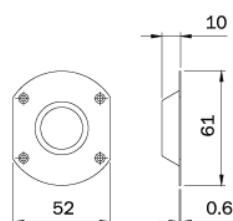

Ghiera concava in ottone per cilindro a pompa, foro cilindro \varnothing mm 27.

990090

10 - 10

Ghiera convessa in ottone per cilindro a pompa, foro cilindro \varnothing mm 27.

990090/C

10 - 10

Code

Min. ord.
Confezione
multipla
Confezione
singola

Accessori

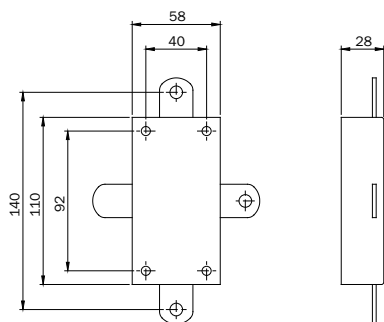

Deviatore per aste serratura quintupla di sicurezza PERFECTA serie 915. VERNICIATO BRONZO. **990075** 1 - 1

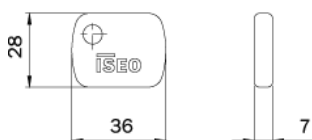

Impugnatura in nylon per medaglia chiavi doppia mappa e chiavi a pompa serie 990***. **990000** 10 - 10

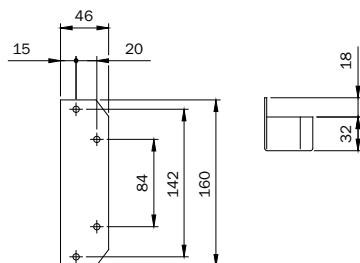

Incontro standard con aletta per serrature di sicurezza PERFECTA serie 911-913-915. VERNICIATO BRONZO.

990033 1 - 1

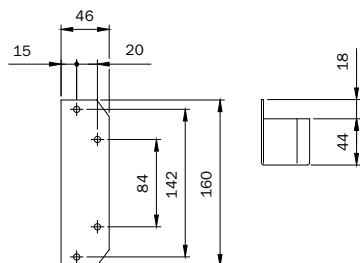

Incontro rialzato con aletta per serrature di sicurezza PERFECTA serie 911-913-915. VERNICIATO BRONZO.

990037 1 - 1

Code

Min. ord.
Confezione
multipla
Confezione
singola

Accessori

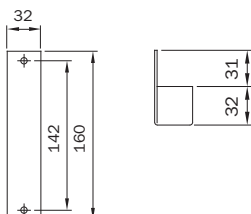

Incontro ridotto a mm 28x156, rialzato con aletta, per serrature di sicurezza PERFECTA serie 911-913-915. VERNICIATO BRONZO.

990038

1 - 1

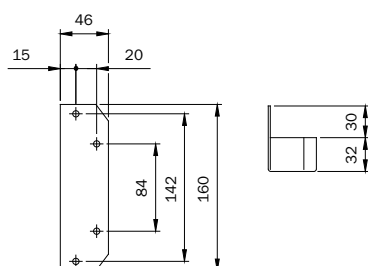

Incontro con aletta prolungata per serrature di sicurezza PERFECTA serie 911-913-915. VERNICIATO BRONZO.

990254

1 - 1

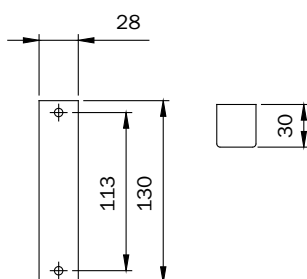

Incontro standard senza aletta per serrature di sicurezza VIS serie 910. VERNICIATO BRONZO.

990275

1 - 1

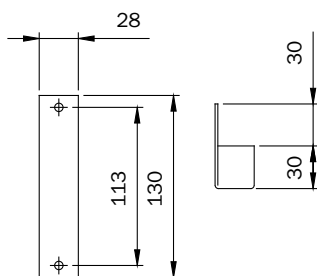

Incontro con aletta prolungata mm 30 per serrature di sicurezza VIS serie 910. VERNICIATO BRONZO.

990295

1 - 1

Code

Min. ord.
Confezione
multipla
Confezione
singola

Accessori

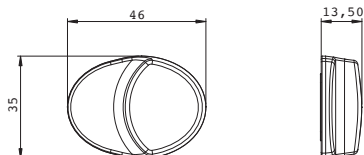

Pomolo per scrocco a mezzo giro, per serrature di sicurezza PERFECTA. NERO

990130

1 - 1

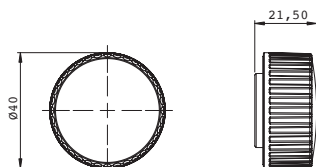

Pomolo per mandata, per serrature di sicurezza VIS. NERO

990131

1 - 1



**Serrature
per porte
blindate**



x1R Smart	4-4	Serie 1120	4-63
x1R Easy	4-24	Serie 800	4-64
Serie 600	4-38	Incontri elettrici	4-66

**Serrature
per porte
blindate**

x1R Smart 2.0



0497



x1R Smart 2.0

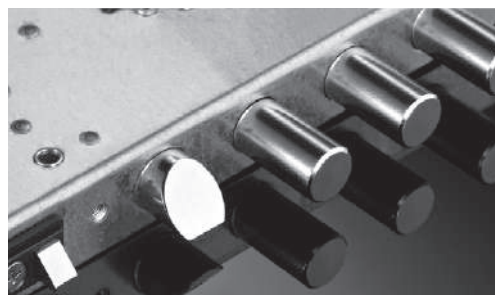

x1R Smart è una serratura elettronica motorizzata progettata appositamente per l'applicazione su porte blindate. Combina la solidità di una serratura meccanica con la versatilità del controllo elettronico mediante Smartphone, tag RFID o tastiera.

Punti salienti

L'apertura avviene con l'ausilio di un motore o dello sblocco rapido "Single Action", ed in chiusura mediante l'azionamento motorizzato controllato da un microprocessore di ultima generazione. In assenza di alimentazione l'azionamento del catenaccio è garantito dal tradizionale movimento della chiave, dotato di sistema di sicurezza in grado di scollegare la motorizzazione durante l'azionamento con cilindro meccanico.

Le serrature della serie x1R Smart sono intercambiabili con le più comuni serrature meccaniche, dispongono degli stessi accessori meccanici. Le connessioni elettriche "plug and play" degli accessori elettronici rendono l'installazione estremamente semplice.

Il sistema è gestito attraverso ISEO Argo, app disponibile su piattaforma iOS e Android, con la quale è possibile interfacciare il proprio Smartphone mediante Bluetooth Smart 5.0, e gestire tutte le funzionalità.

E' interfacciabile con piattaforma di controllo accessi ISEO o con sistemi di terze parti, attraverso connessioni Input/Output optoisolate, con le quali è possibile governare le varie modalità di azionamento in apertura e chiusura e controllarne gli stati.

Tutti i modelli sono reversibili e disponibili con differenti sporgenze ed interassi dei catenacci per una vasta intercambiabilità con le versioni meccaniche. Le mostrine sono disponibili in varie finiture.

Grazie alla solidità della struttura meccanica è classificata al massimo grado (7) per la resistenza contro l'effrazione (EN12209).



È certificata

x1R Smart è stata progettata e costruita in conformità alle normative europee EN 14846:2008 con la seguente classificazione:



nella versione Simple Action è inoltre certificata EN 179:2008 con la seguente classificazione:



PRINCIPALI FUNZIONI

- Dispositivo Smart con interfaccia radio Bluetooth Smart 5.0
- Apertura e programmazione mediante Argo app su dispositivi iOS e Android
- Apertura e richiusura motorizzata di catenacci e scrocco
- Apertura rapida dall'interno del locale con maniglia "Single Action" (opzionale)
- Apertura mediante PIN code, Credenziale RFID 13,56 Mhz (ISO 14443A e 14443B), Mifare Classic, Plus, Desfire
- Apertura mediante cilindro a profilo europeo (EN 1303, DIN 18252)
- Dispositivo a basso consumo di energia alimentato a batterie (opzionale)
- Wake up da rilevazione tessere RFID (brevettato)
- Rilevazione stato di carica delle batterie
- Segnalazioni luminose ed acustiche
- Funzione apertura a giorno (funzione ufficio) senza extra consumo di energia
- Funzione light (solo scrocco) programmabile dall'utente per determinati giorni e fasce orarie
- Real Time Clock/Calendario
- Memorizzazione di 300 Utenti
- Memorizzazione degli ultimi 1000 eventi
- Software aggiornabili dall'utente sul campo
- Compatibile con le principali serrature meccaniche per porte blindate



x1R Smart 2.0

CARATTERISTICHE TECNICHE

Entrata: 63 mm

Sporgenza catenacci: 3 mm e 13 mm

Catenacci:

- in acciaio cromato
- sezione cilindrica Ø 18 mm
- versioni a 3 pistoni (int. 37 mm) e 4 pistoni (int. 28 mm)
- 2 mandate
- escursione totale 30 mm

Scrocco:

- in acciaio cromato
- mano reversibile
- sezione cilindrica Ø 20 mm
- sporgenza regolabile (+ 6 mm)

Contatti accostamento anta:

- 2 contatti frontali in ottone cromato
- sezione rettangolare mm 10 x 8
- mano reversibile
- sporgenza regolabile da 0 a 15 mm
- riscontro in nylon con contatti in ottone cromato
- connessione per alimentazione da 8 a 30 VDC 30W

Comandi meccanici:

- predisposizione per cilindro a profilo europeo (EN 1303, DIN 18252)
- sistema di fissaggio cilindro mediante vite laterale in appoggio
- quadro maniglia: sezione 8 mm
- interasse tra quadro maniglia e foro cilindro mm 85

Fissaggi serratura:

- ad infilare con frontale in acciaio cromato (dimensioni mm H.410 x L.35 x S.3)
- ad applicare mediante 4 viti passanti M6
- ad applicare mediante 4 dadi in gabbia laterali M6

Dimensioni cassa:

- spessore 30 mm
- altezza 262 mm
- profondità 136 mm

Attacchi aste alto e basso:

- in acciaio zincato
- sporgenza massima 53 mm (superiore), 50 mm (inferiore)
- corsa 20 mm

Alimentazione:

- 6 batterie alcaline da 1,5 VDC (durata circa 30.000 cicli di apertura)
- alimentatore da 8 a 30 VDC 30W
- assorbimento a riposo 0,05A – Massimo (forzatura) 2,5A



x1R Smart 2.0

Conessioni:

- modulo radio Bluetooth Smart 5.0 (integrato nei moduli di comando esterni)
- modulo di comando esterno con lettore RFID 13,56 Mhz (ISO 14443A-ISO 14443B) Mifare Classic, Plus, Desfire
- modulo di comando esterno con tastiera retroilluminata e lettore RFID 13,56 Mhz (ISO 14443A-ISO 14443B) Mifare Classic, Plus, Desfire
- modulo di comando esterno con lettore biometrico di impronte digitali
- modulo di comando interno a due pulsanti (comunicazione criptata)
- comando di apertura opto isolato 8-30 VDC/VAC
- alimentazione da 8 a 30 VDC 30W

Segnalazione relè di stato configurabile da app:

- porta in sicurezza (porta allineata + catenacci e scrocco fuori)
- comando apertura per apriporta motorizzato

Software:

- Argo app per Smartphone
- gratuita e disponibile per dispositivi iOS e Android
- disponibile piattaforma di sviluppo OEM

Programmazione:

- master Card set per accesso alla programmazione
- da Argo app (Gestione Utenti, Parametri porta, Logs eventi, Utility)
- firmware serratura e periferiche aggiornabili sul campo senza smontare i dispositivi

Credenziali di apertura:

- card, key fob e Transponder portachiavi Iseo
- card 13,56 Mhz (ISO 14443A-ISO 14443B) Mifare Classic, Plus, Desfire
- pin Codice (da 4 a 14 cifre)
- Fingerprint
- programmazione di massimo 300 credenziali

Caratteristiche ambientali:

- temperatura di funzionamento -20°C ÷ +70°C
- temperatura di immagazzinamento -25°C ÷ +75°C
- grado IP di protezione serratura: IP44

Normative di riferimento:

- UNI EN 14846:2008 con Classificazione 3X9E0P713
- UNI EN 179:2008 con Classificazioni 377B1452AB (solo per versione "Single Action")

Opzioni e versioni:

- standard o con dispositivo di apertura rapida "Single Action"
- ad applicare o infilare
- 3 pistoncini (int. 37 mm) e 4 pistoncini (int. 28 mm)
- sporgenza catenacci 3 mm o 13 mm
- alimentazione a batterie (con alimentazione a rete opzionale)
- alimentazione a rete elettrica (con batterie di back up opzionali)
- connessione mediante cablaggio multifunzione a 8 poli
- connessione a comando remoto mediante cavo bipolare e contatto accostamento anta regolabile



x1R Smart 2.0 Schemi di installazione

ALIMENTAZIONE CON PILE ALCALINE

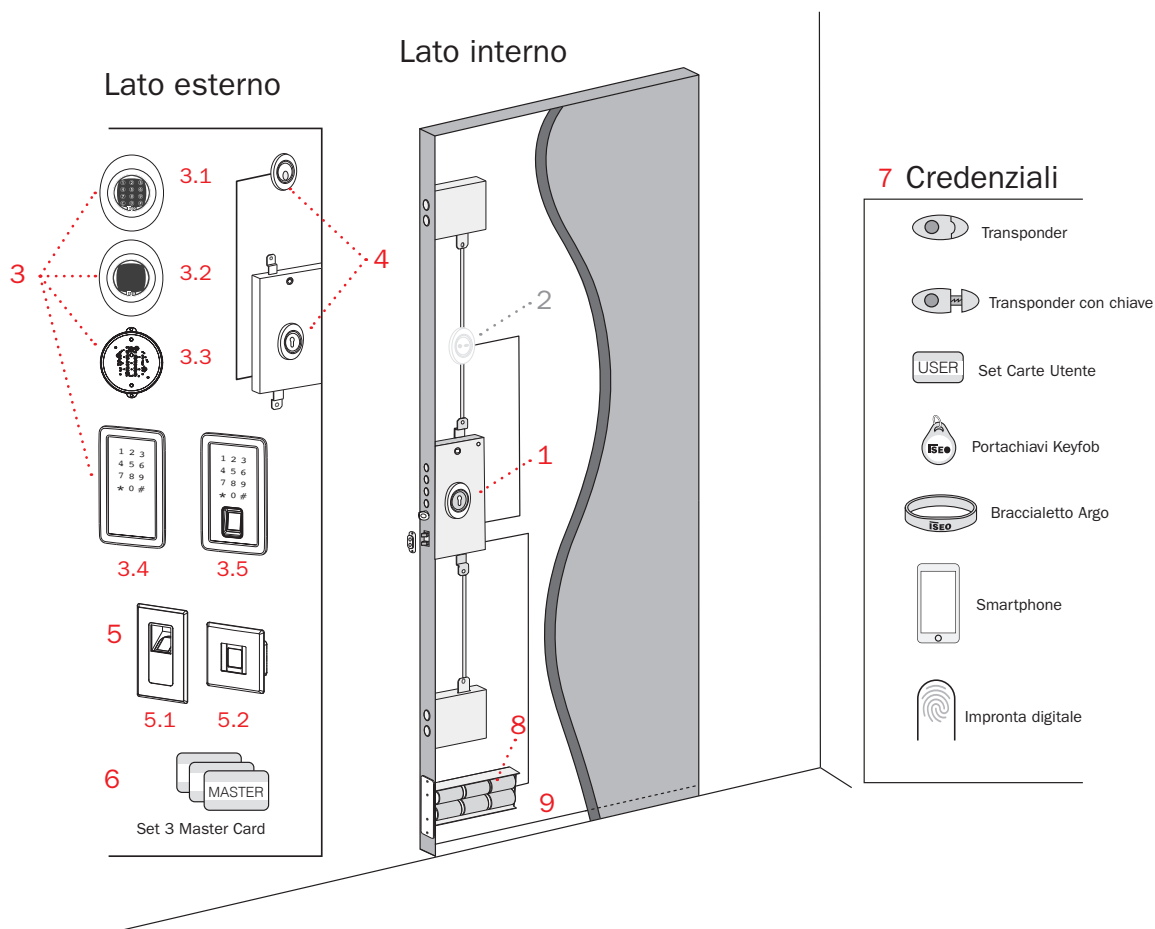

1. Serratura x1R Smart
STANDARD
SINGLE ACTION

2. Modulo di comando interno a due pulsanti *
Cod. 98PI0696
solo per x1R Smart STANDARD

3. Modulo di comando esterno*
3.1 Tastierino + lettore RFID + Bluetooth
3.2 Lettore RFID + Bluetooth
3.3 Lettore RFID NASCOSTO + Bluetooth
3.4 Multi-Lettore (Tastiera + RFID + Bluetooth)
3.5 Multi-Lettore con impronta digitale (Tastiera + RFID + Bluetooth)

4. Mostrine di varie finiture
Cod. 0000098NXXXX

5. Lettore impronta digitale (opzionale)*
5.1 Lettore da incasso Cod. 5E62100
Lettore da incasso (sporgente) Cod. 5E63100
5.2 Lettore da applicare Cod. 5E62200

6. Master Card set
Desfire Cod. 5E405309.3

7. Credenziali di riconoscimento
(per i codici fare riferimento al capitolo Argo Cards)

8. Porta pile
Cod. 5820069600005

9. Kit 6 pile alcaline Cod. 5820060000006

* I codici non includono le mostrine di varie finiture



x1R Smart 2.0 Schemi di installazione

ALIMENTAZIONE DA RETE TRAMITE PASSACAVO A MOLLA
PILE ALCALINE DI BACKUP (OPZIONALI)

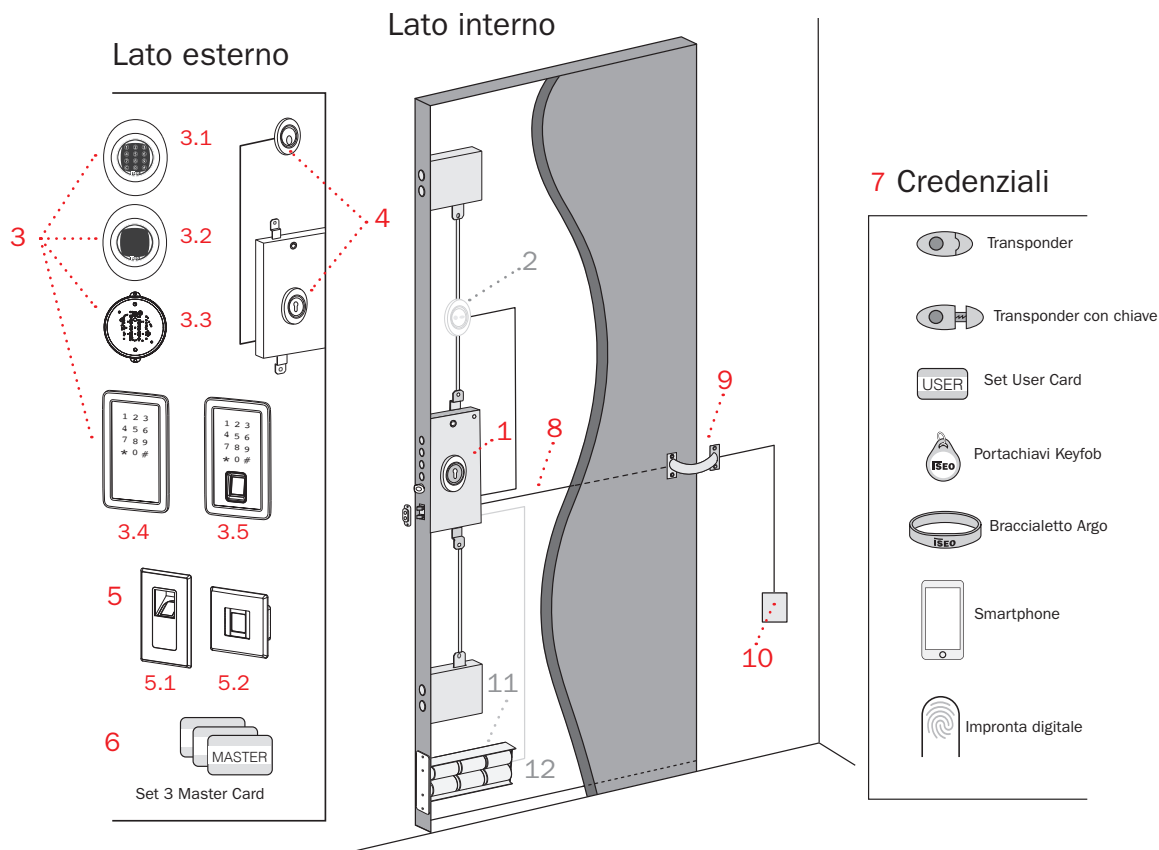

1. Serratura x1R Smart
STANDARD
SINGLE ACTION

2. Modulo di comando interno a due pulsanti *
Cod. 98PI0696
solo per x1R Smart STANDARD

3. Modulo di comando esterno*
3.1 Tastierino + lettore RFID + Bluetooth
3.2 Lettore RFID + Bluetooth
3.3 Lettore RFID NASCOSTO + Bluetooth
3.4 Multi-Lettore (Tastiera + RFID + Bluetooth)
3.5 Multi-Lettore con impronta digitale (Tastiera + RFID + Bluetooth)

4. Mostrine di varie finiture
Cod. 0000098NXXXX

5. Lettore impronta digitale (opzionale)*
5.1 Lettore da incasso Cod. 5E62100
Lettore da incasso (sporgente) Cod. 5E63100
5.2 Lettore da applicare Cod. 5E62200

6. Master Card set
Desfire Cod. 5E405309.3

7. Credenziali di riconoscimento
(per i codici fare riferimento al capitolo Argo Cards)

8. Cavo di connessione multifunzione a 8 poli
Cod. 0000098MP0696

9. Passacavo a molla

10. Alimentatore Cod. 5E3507

11. Porta pile (opzionale) Cod. 5820069600005

12. Kit 6 pile alcaline (opzionale)
Cod. 5820060000006

* I codici non includono le mostrine di varie finiture



x1R Smart 2.0 Schemi di installazione

ALIMENTAZIONE DA RETE TRAMITE SENSORE CONTATTO PORTA PIÙ PILE ALCALINE

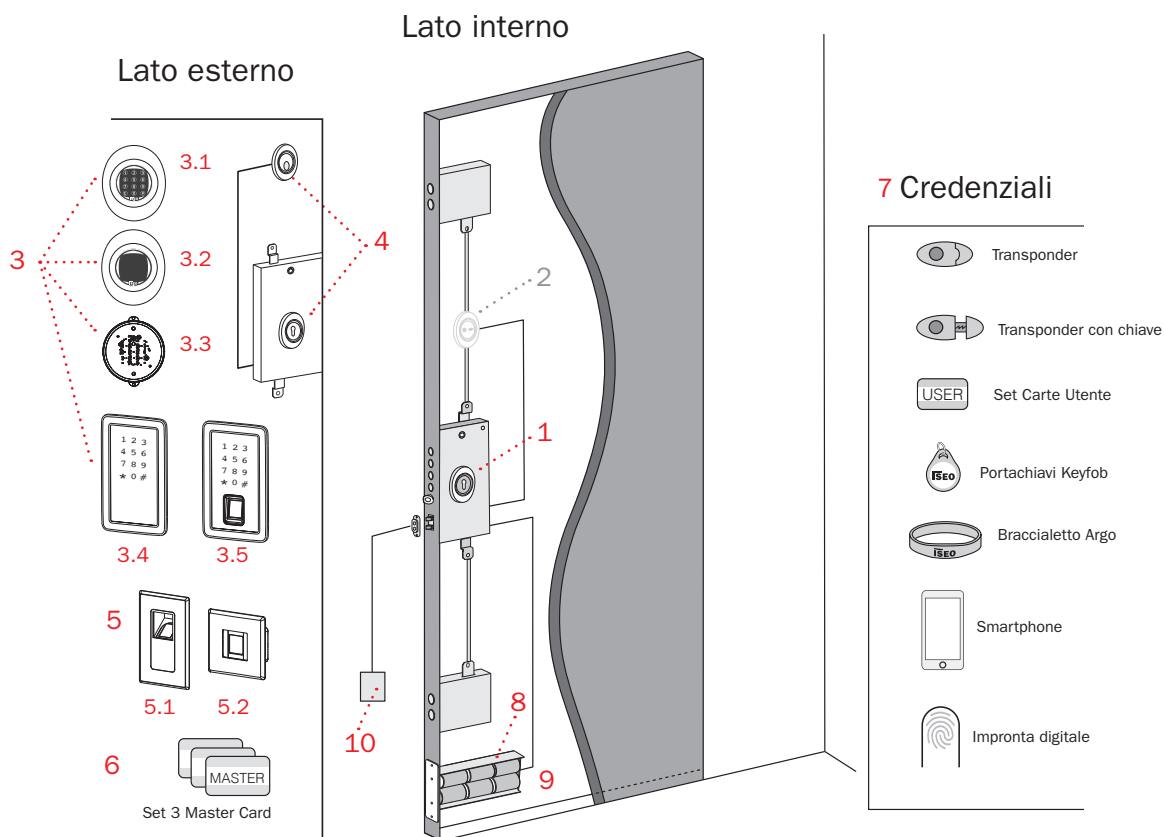

1. Serratura x1R Smart
STANDARD
SINGLE ACTION

2. Modulo di comando interno a due pulsanti *
Cod. 98PI0696
solo per x1R Smart STANDARD

3. Modulo di comando esterno*
3.1 Tastierino + lettore RFID + Bluetooth
3.2 Lettore RFID + Bluetooth
3.3 Lettore RFID NASCOSTO + Bluetooth
3.4 Multi-Lettore (Tastiera + RFID + Bluetooth)
3.5 Multi-Lettore con impronta digitale (Tastiera + RFID + Bluetooth)

4. Mostrine di varie finiture
Cod. 0000098NXXX

5. Lettore impronta digitale (opzionale)*
5.1 Lettore da incasso Cod. 5E62100
Lettore da incasso (sporgente) Cod. 5E63100
5.2 Lettore da applicare Cod. 5E62200

6. Master Card set
Desfire Cod. 5E405309.3

7. Credenziali di riconoscimento
(per i codici fare riferimento al capitolo Argo Cards)

8. Porta pile
Cod. 5820069600005

9. Kit 6 pile alcaline Cod. 5820060000006

10. Alimentatore Cod. 5870069603809

* I codici non includono le mostrine di varie finiture



x1R Smart 2.0

Code

Confezione
singola

Confezione
multipla

Min. ord.

Versione da applicare

Serratura elettronica motorizzata con cilindro a profilo europeo.
Catenacci in acciaio cromato Ø 18 mm, corsa mm 30.
Scrocco reversibile Ø 20 mm, sporgenza regolabile.
Quadro maniglia mm 8 per azionamento scrocco.
Attacchi per aste per chiusure supplementari alto e basso.
Fissaggio ad applicare con 4 viti passanti o dadi in gabbia.
Predisposizione viti passanti M6 per fissaggio ghiera di protezione cilindro.
Sensore contatto porta reversibile e con sporgenza regolabile, completo di riscontro.
Dotazione: serratura, contatto accostamento anta, viti fissaggio cilindro, istruzioni di montaggio.
Compatibile solo con lettori Bluetooth Smart 5.0.

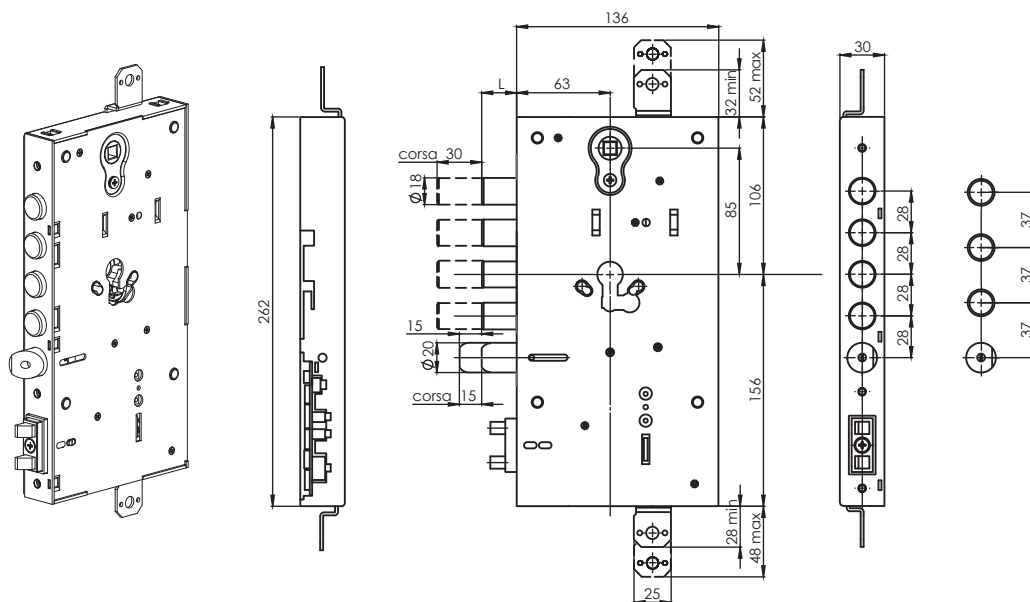

Smart

4 CATENACCI. Sporgenza 3. Interasse 28.	0006960328550	1	-	1
4 CATENACCI. Sporgenza 13. Interasse 28.	0006961328550	1	-	1
3 CATENACCI. Sporgenza 3. Interasse 37.	0006960337550	1	-	1
3 CATENACCI. Sporgenza 13. Interasse 37.	0006961337550	1	-	1

Smart SINGLE ACTION con sblocco rapido mediante maniglia

4 CATENACCI. Sporgenza 3. Interasse 28.	0006990328550*	1	-	1
4 CATENACCI. Sporgenza 13. Interasse 28.	0006991328550	1	-	1
3 CATENACCI. Sporgenza 3. Interasse 37.	0006990337550	1	-	1
3 CATENACCI. Sporgenza 13. Interasse 37.	0006991337550	1	-	1

* VERSIONE IN ACCIAIO INOX SU RICHIESTA



x1R Smart 2.0

Code

Confezione
multipla
singola

Min. ord.

Versione da infilare

Serratura elettronica motorizzata con cilindro a profilo europeo.
Catenacci in acciaio cromato Ø 18 mm, corsa mm 30.
Scrocco reversibile Ø 20 mm, sporgenza regolabile.
Quadro maniglia mm 8 per azionamento scrocco.
Attacchi per aste per chiusure supplementari alto e basso.
Fissaggio ad infilare con frontale in acciaio cromato mm 410x35x3.
Predisposizione viti passanti M6 per fissaggio ghiera di protezione cilindro.
Sensore contatto porta reversibile e con sporgenza regolabile, completo di riscontro.
Dotazione: serratura, contatto accostamento anta, viti fissaggio cilindro, istruzioni di montaggio.
Compatibile solo con lettori Bluetooth Smart 5.0.

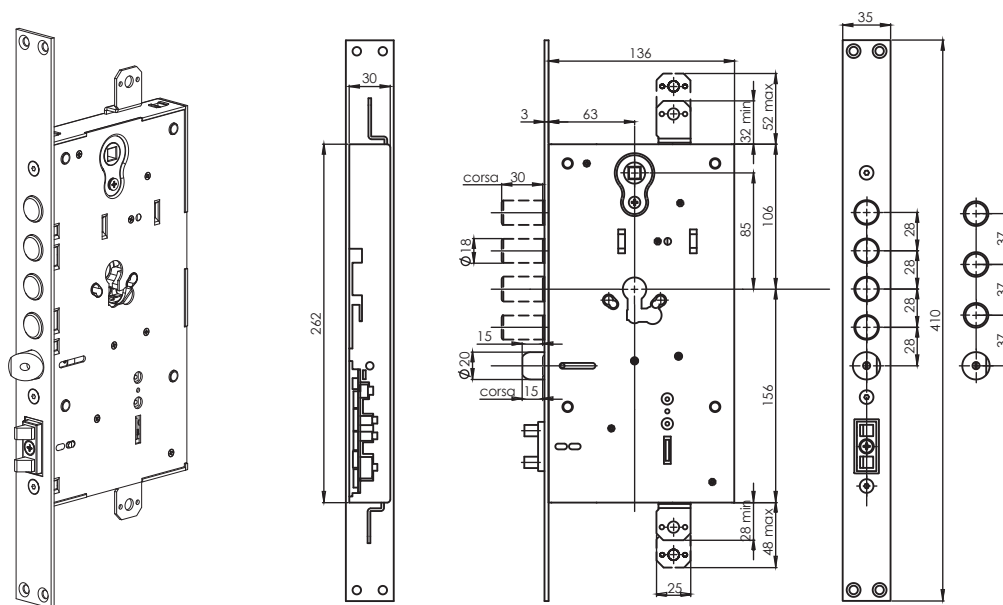

Smart

4 CATENACCI. Interasse 28.	0006960028550	1	-	1
3 CATENACCI. Interasse 37.	0006960037550	1	-	1

Smart SINGLE ACTION con sblocco rapido mediante maniglia

4 CATENACCI. Interasse 28.	0006990028550*	1	-	1
3 CATENACCI. Interasse 37.	0006990037550	1	-	1

* VERSIONE IN ACCIAIO INOX SU RICHIESTA



Pro 4RM

Code

Confezione
singola

Confezione
multipla

Min. ord.



Maniglioni antipanico per porte blindate

Barra di azionamento reversibile PRO 4RM per serrature PANIC 4RM.

Quadro 8 mm, rotazione di 40°

Le dimensioni ridotte permettono di usare le mostrine preesistenti del cilindro

Accessori abbinabili da ordinare a parte:

Barra ovale serie 9459*

Piastra di supporto 0000A00103

Verniciato NERO	94H0000504S8	1	-	1	SI
Finitura ENDUR4NCE	94H0000R04S8	1	-	1	SI
Verniciato BIANCO	94H0000404S8	1	-	1	SI
Verniciato GRIGIO METAL	94H0000704S8	1	-	1	SI

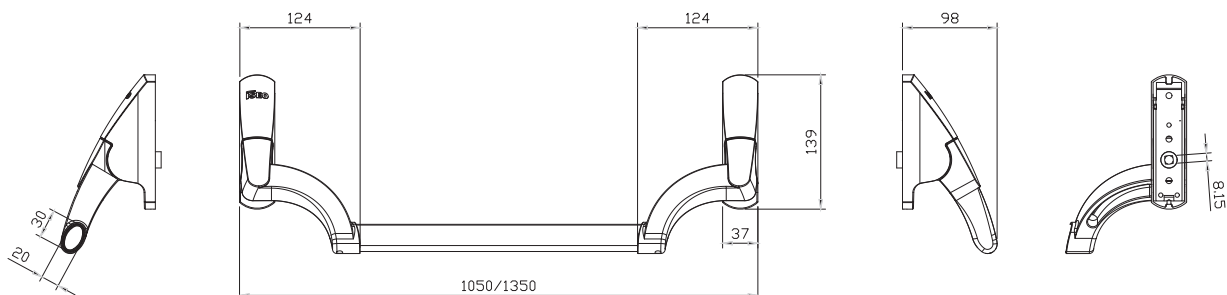

x1R Lettori Smart 2.0

	Code	Confezione singola	Confezione multipla	Min. ord.
 <p>MODULO DI COMANDO ESTERNO CON LETTORE RFID 13,56 Mhz e Bluetooth SMART 5.0. Compatibile con x1R Smart completo di coppia cavi di connessione L 100 cm. Protocollo di comunicazione dati criptato.</p>	0000098105696	1	-	1
 <p>MODULO DI COMANDO ESTERNO CON TASTIERA NUMERICA, LETTORE RFID 13,56 Mhz e Bluetooth SMART 5.0. Compatibile con x1R Smart completo di coppia cavi di connessione L 100 cm. Protocollo di comunicazione dati criptato.</p>	0000098111696	1	-	1
 <p>LETTORE NASCOSTO RFID E BLUETOOTH SMART 5.0. Compatibile con x1R Smart. Completo di coppia cavi di connessione L 100 cm.</p>	0000098106696	1	-	1
 <p>MULTI LETTORE Compatibile con x1R Smart . Completo di mostrina nera e 3 cavi di connessione L 1mt. Tastiera numerica, lettore RFID 13,56 Mhz, Bluetooth SMART 5.0. Tecnologia "Wake on Hand". Protocollo di comunicazione dati criptato.</p>	0000098108696	1	-	1
 <p>MULTI LETTORE CON IMPRONTE DIGITALI Compatibile con x1R Smart. Completo di mostrina nera e 3 cavi di connessione L 1mt. Tastiera numerica, lettore RFID 13,56 Mhz, lettore biometrico, Bluetooth SMART 5.0. Tecnologia "Wake on Hand". Protocollo di comunicazione dati criptato.</p>	0000098109696	1	-	1

x1R Smart 2.0 Accessori

	Code	Confezione singola	Confezione multipla	Min. ord.
 <p>MODULO DI COMANDO INTERNO A 2 PULSANTI Compatibile con x1R Smart, completo di cavo di connessione L 60 cm. Protocollo di comunicazione dati criptato.</p>	0000098PI0696	1	-	1
 <p>SCATOLA METALLICA PER LETTORE NASCOSTO Misure: 104 x 32 x 104 mm (L x P x H)</p>	0000098NBM696	1	-	1
 <p>LETTORE IMPRONTE DIGITALI DA INCASSO A FILO Compatibile con x1R Smart completo di cavo di connessione L 1 mt. Protocollo di comunicazione dati criptato. Spessore necessario all'interno della porta 26 mm</p>	5E62100	1	-	1
 <p>LETTORE IMPRONTE DIGITALI DA INCASSO SPORGENTE Compatibile con x1R Smart completo di cavo di connessione L 1 mt. Protocollo di comunicazione dati criptato. Spessore necessario all'interno della porta 19 mm</p>	5E63100	1	-	1
 <p>LETTORE IMPRONTE DIGITALI DA APPLICARE Compatibile con x1R Smart completo di cavo di connessione L 1 mt. Protocollo di comunicazione dati criptato. Spessore necessario all'interno della porta 15 mm</p>	5E62200	1	-	1
 <p>LETTORE IMPRONTE DIGITALI DA APPLICARE IP66 Compatibile con x1R Smart con cavo integrato e connettore IP66. Protocollo di comunicazione dati criptato. Spessore necessario all'interno della porta 15 mm</p>	5E62220	1	-	1
 <p>CAVO LETTORE IMPRONTE DIGITALI IP66 L 1.2 mt. Cavo di collegamento lettore impronte digitali da applicare IP66 a x1R Smart</p>	0000IS00246	1	-	1
 <p>CAVO LETTORE IMPRONTE DIGITALI IP66 L 10 mt. Cavo di collegamento lettore impronte digitali da applicare IP66 a x1R Smart</p>	0000IS00247	1	-	1

x1R Smart 2.0 Accessori

Code
Confezione
multipla
singola
Min. ord.

MASTER CARD SET.

3 tessere (#1, #2, #3 la Master successiva annulla automaticamente la precedente).

Confezione: 3 tessere, istruzioni di funzionamento.



DESFire EV2

Con logo ISEO

5E405309.3

1

-

1

USER CARDS



DESFire EV2

Con logo ISEO

5E405301

1

-

1



MIFARE CLASSIC

Logo ISEO

5E402001.A

10

-

10

Neutra da entrambi i lati

5E402011

10

-

10

USER KEYFOB



Keyfob similpelle **DESFire EV2**

Con logo ISEO e UID

5E425301

1

-

1



Keyfob ABS nero **DESFire EV2**

Con logo ISEO e UID

5E415101

2

-

2



MIFARE CLASSIC

Con logo ISEO e UID

KEYFOB1356MF1

4

-

4

USER BRACIALET



Silicone Wristband DESFire EV2

Con logo ISEO e UID - Non adatto all'utilizzo con il lettore RFID nascosto x1R Smart

5E435101

2

-

2

DISPONIBILE DA FINE MARZO 2022

TRANSPONDER ISEO 13,56 Mhz

solo transponder (rosso)

XKEY006960000

1

-

1

solo transponder (grigio)

XKEY006960200

1

-

1

transponder con chiave (blu)*

XKEY006960100

1

-

1

3 transponder (rossi)

XKEY016960000

1

-

1

3 transponder (grigi)

XKEY016960200

1

-

1

*Cilindro e chiavi da ordinare a parte.

Nella versione con chiave meccanica, specificare le dimensioni del cilindro.



x1R Smart Accessori

Code
Confezione
multipla
singola
Min. ord.

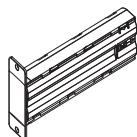

PORTA BATTERIE in nylon nero per 6 batterie tipo D
Compatibile con x1R Smart completo di cavo di connessione
bipolare L 240 cm. (batterie non in dotazione).

NERO	5820069600005	1	-	1
GRIGIO	5820069600015	1	-	1
BIANCO	5820069600025	1	-	1



6 BATTERIE TIPO D 1,5V.
ALKALINE

5820060000006	1	-	1
----------------------	---	---	---

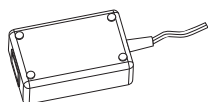

ALIMENTATORE 9V DC - 4 A per alimentazione diretta.
Compatibile con x1R Smart. Cavo di connessione a x1R Smart
NON INCLUSO, da ordinare separatamente con codice 0000098MP0696
(CAVO DI CONNESSIONE MULTIFUNZIONE A 8 POLI)

5E3507	1	-	1
---------------	---	---	---



CAVO DI CONNESSIONE BIPOLARE PER COMANDO REMOTO
L 450 cm compatibile con x1R Smart.

0000098CR0696	1	-	1
----------------------	---	---	---

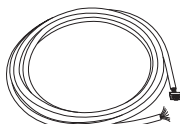

CAVO DI CONNESSIONE MULTIFUNZIONE A 8 POLI L 450 cm PER COMANDO REMOTO,
STATO PORTA, ALIMENTAZIONE DIRETTA E COMUNICAZIONE LOCKBUS
Compatibile con x1R Smart.

0000098MP0696	1	-	1
----------------------	---	---	---

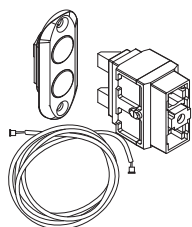

KIT CONTATTO PORTA REGOLABILE PER COMANDO REMOTO
Completo di cavo di connessione bipolare L 200 cm e contatto accostamento anta,
compatibile con x1R Smart.

0000098M02170	1	-	1
----------------------	---	---	---

Code
Confezione
multipla
singola
Min. ord.

x1R Smart Accessori

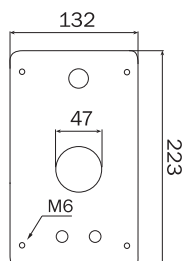

PIASTRA DI FISSAGGIO in acciaio spessore 3 mm, 4 fori di fissaggio M6	000099069800	1	-	1
---	---------------------	---	---	---

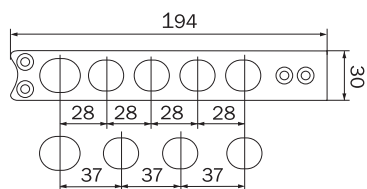

CONTROPIASTRA IN ACCIAIO CROMATO.

L = 28 mm	200006980028	1	-	1
L = 37 mm	200006980037	1	-	1



Passacavo flessibile da incasso.
L=68 - Per aperture fino a 180°

000060130000	1	-	1
---------------------	---	---	---

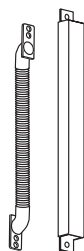

PASSACAVO flessibile **da incasso** L = 260 mm.
Per aperture fino a 90°.
Compatibile con Thesis, Top Exit DGT, x1R.

000088100000	1	-	1
---------------------	---	---	---

PASSACAVO flessibile da incasso, verticale, L=300.
Per aperture fino a 90°.
Compatibile con Thesis, Top Exit DGT, x1R.

94403110E	1	-	1
------------------	---	---	---



PASSACAVO esterno flessibile da applicare L=300
Per aperture fino a 180°

94403010E	1	-	1
------------------	---	---	---

Code
Confezione
multipla
singola
Min. ord.

x1R Smart Accessori

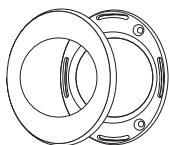

Mostrina singola universale composta da bassetta in nylon,
copertura in ottone e viti di fissaggio.

Compatibile con: tutti i lettori e inserti tondi codice *98PI0698, *98TE0698 e *98PE0698.

finitura BRONZATO	0000098N0XBRO	1	-	1
finitura CROMO LUCIDO	0000098N0XCRL	1	-	1
finitura CROMO SATINATO	0000098N0XCRS	1	-	1
finitura OTTONE LUCIDO VERNICIATO	0000098N0XOLV	1	-	1
finitura BRONZATO	0000098N1DBRO	10	-	10
finitura CROMO LUCIDO	0000098N1DCRL	10	-	10
finitura CROMO SATINATO	0000098N1DCRS	10	-	10
finitura OTTONE LUCIDO VERNICIATO	0000098N1DOLV	10	-	10

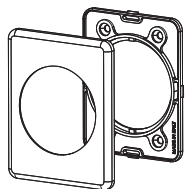

Mostrina rettangolare singola universale composta da bassetta in nylon,
copertura in ottone e viti di fissaggio.

Compatibile con: tutti i lettori e inserti tondi codice *98PI0698, *98TE0698 e *98PE0698.

finitura BRONZATO	0000098N2XBRO	1	-	1
finitura CROMO LUCIDO	0000098N2XCRL	1	-	1
finitura CROMO SATINATO	0000098N2XCRS	1	-	1
finitura OTTONE LUCIDO VERNICIATO	0000098N2XOLV	1	-	1
finitura BRONZATO	0000098N2DBRO	10	-	10
finitura CROMO LUCIDO	0000098N2DCRL	10	-	10
finitura CROMO SATINATO	0000098N2DCRS	10	-	10
finitura OTTONE LUCIDO VERNICIATO	0000098N2DOLV	10	-	10

Code
Confezione
multipla
singola
Min. ord.

x1R Smart Accessori

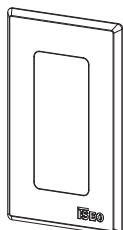

Mostrina lettore impronte digitali da INCASSO A FILO
Compatibile con: 5E62100

finitura NERO LUCIDO	5E621105	1	-	1
finitura CROMO SATINATO	5E62110Y	1	-	1
finitura OTTONE LUCIDO	5E62110L	1	-	1

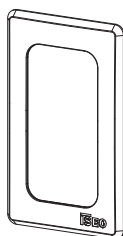

Mostrina lettore impronte digitali da INCASSO SPORGENTE
Compatibile con: 5E63100

finitura NERO LUCIDO	5E631105	1	-	1
finitura CROMO SATINATO	5E63110Y	1	-	1
finitura OTTONE LUCIDO	5E63110L	1	-	1

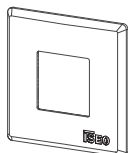

Mostrina lettore impronte digitali da APPLICARE
Compatibile con: 5E62200

finitura NERO LUCIDO	5E622105	1	-	1
finitura CROMO SATINATO	5E62210Y	1	-	1
finitura OTTONE LUCIDO	5E62210L	1	-	1

Code
Confezione
singola
Confezione
multipla
Min. ord.

x1R Smart Accessori



INSERTO IN NYLON per cilindro europeo.	000098N00CIL	10	-	10
--	---------------------	----	---	----

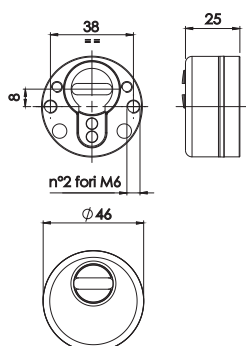

EKOS - Mostrina e protezione per cilindri in lega di zinco
con sfere antitrapano, sistema componibile.

sporgenza 24 mm - finitura CROMO LUCIDO	000098114624	10	-	10
sporgenza 24 mm - finitura OTTONE LUCIDO VERNICIATO	000098124624	10	-	10
sporgenza 24 mm - finitura CROMO SATINATO	000098134624	10	-	10
sporgenza 24 mm - finitura BRONZATO	000098144624	10	-	10
Distanziale - sporgenza 5 mm	000098460005	10	-	10
Colletto antistrappo - sporgenza 5 mm	000098550006	10	-	10

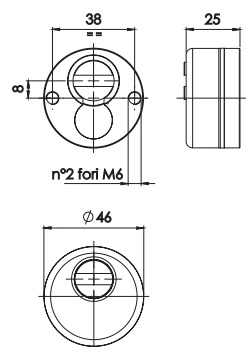

ONE - Mostrina e protezione per cilindri in acciaio temperato
completa di viti di fissaggio M6.

sporgenza 24 mm - finitura ELETTOVERNICIATO NERO	000098014624	10	-	10
sporgenza 24 mm - finitura OTTONE LUCIDO VERNICIATO	000098024624	10	-	10
sporgenza 24 mm - finitura CROMO SATINATO	000098034624	10	-	10
sporgenza 24 mm - finitura CROMO LUCIDO	000098044624	10	-	10

**Serrature
per porte
blindate**

x1R Easy



x1R Easy

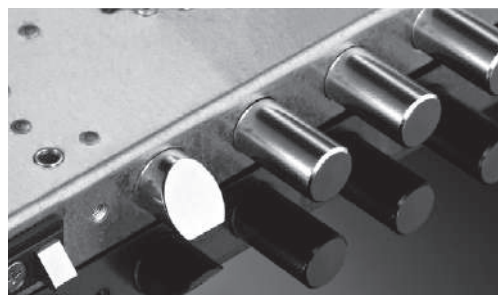

x1R Easy, disponibile nei modelli da applicare e da infilare, è una serratura elettronica motorizzata progettata appositamente per l'applicazione su porte blindate.

Punti salienti

Funziona in apertura ed in chiusura con l'ausilio di un motore controllato da un potente microprocessore di ultima generazione, mentre in assenza di alimentazione l'azionamento del catenaccio è garantito dal tradizionale movimento meccanico della chiave.

Le serrature della serie x1R Easy sono intercambiabili con le più comuni serrature meccaniche, dispongono degli stessi accessori, ed elementari connessioni elettriche che rendono l'installazione estremamente semplice.

Tutti i modelli sono reversibili, con differenti sporgenze ed interassi del catenaccio.

Le mostrine sono disponibili in tre diverse finiture.

Grazie alla sua struttura è classificata al massimo grado (7) per la resistenza contro l'effrazione (EN12209).



È certificata

x1R è stata progettata e costruita in conformità alle normative europee EN14846 con la seguente classificazione:



Caratteristiche tecniche

Serratura centrale con rinvii inferiori e superiori.

Versione a 3 o 4 catenacci diametro 18 mm.

Foro per cilindro a profilo europeo.

Quadro maniglia da 8 mm.

Entrata 63 mm.

Interasse 85 mm.

Alimentazione:

- a batterie (6 batterie da 1,5Vdc)
- tramite alimentatore da 9 a 14 Vdc
- a batterie ricaricabili (6 batterie da 1,2 Vdc)

5 modalità di funzionamento programmabili dall'utente.

Letto di chiavi/tessere RFID frequenza 125 Khz.

Tastiera numerica (opzionale).

Apertura tramite comando esterno (telecomando, pulsante, etc.).

Programmazione chiavi o codice master ed utente.

Pulsantiera per apertura e programmazione lato interno.

Sensore affacciamento porta.

Temperatura di lavoro: -10°C ÷ +60°C.



x1R Easy Schemi di installazione

CON FUNZIONAMENTO A BATTERIE ALCALINE

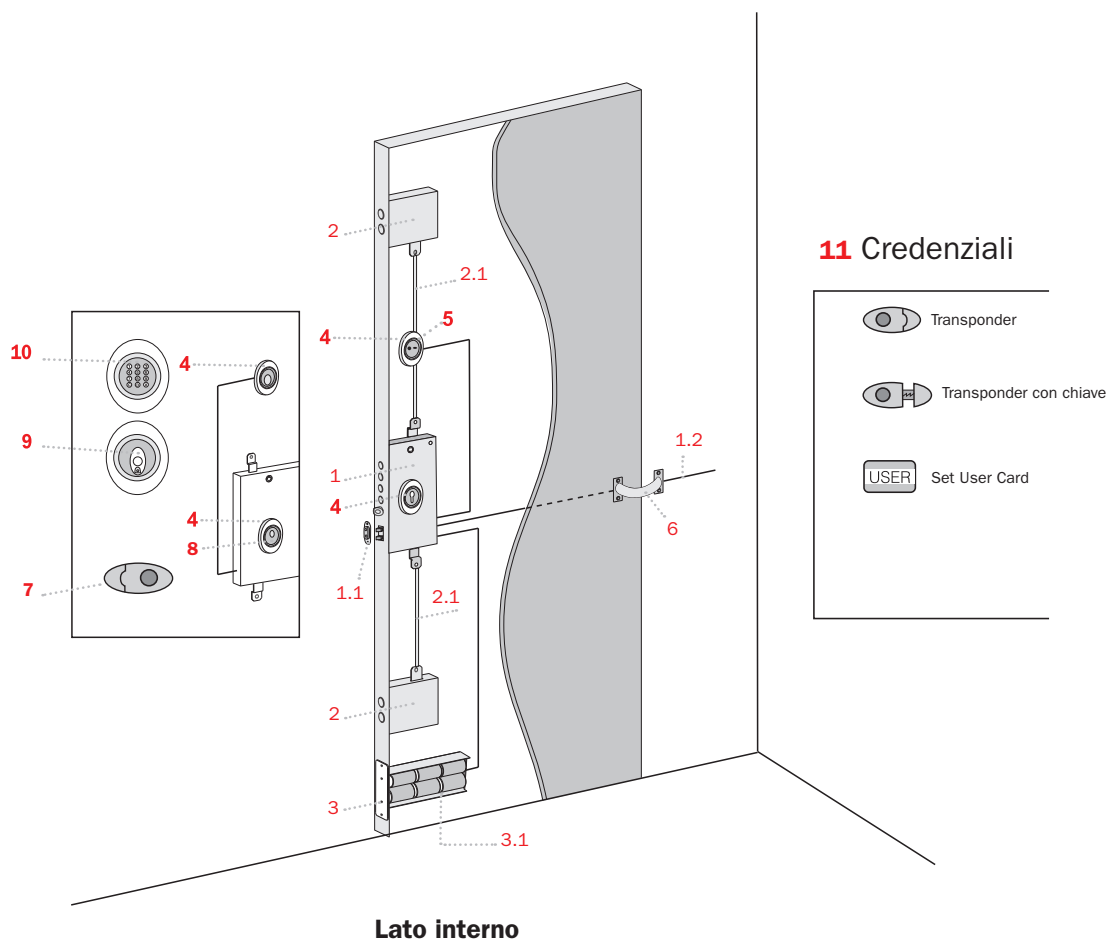

Lato interno

- | | |
|---|-------------------------------------|
| 1. Serratura da applicare e da infilare | 4. Mostrina (specificare finitura) |
| 1.1 Contatto porta
(in dotazione alla serratura) | 5. Logica di programmazione |
| 1.2 Cavo per pulsante remoto
(in dotazione alla serratura) | 6. Passacavo |
| 2. Deviatore | 7. xKey (specificare numero e tipo) |
| 2.1 Asta di collegamento | 8. Protezione cilindro Ø 46 H 26 mm |
| 3. Porta batteria completo di cavo
di alimentazione | 9. Lettore transponder |
| 3.1 Set batterie alcaline | 10. Tastiera con lettore TAG |
| | 11. Credenziali |



x1R Easy Schemi di installazione

CON FUNZIONAMENTO A BATTERIE RICARICABILI

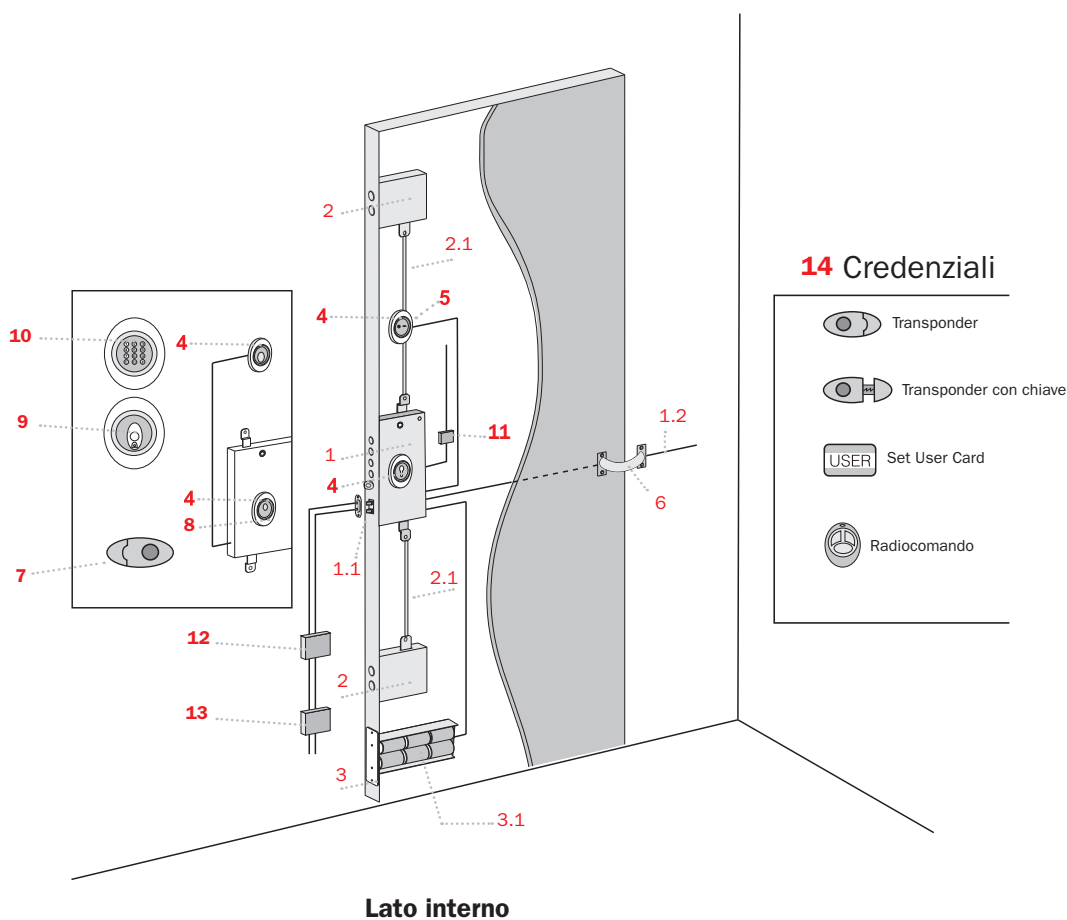

- | | |
|---|-------------------------------------|
| 1. Serratura da applicare e da infilare | 7. xKey (specificare numero e tipo) |
| 1.1 Contatto porta
(in dotazione alla serratura) | 8. Protezione cilindro Ø 46 H 26 mm |
| 1.2 Cavo per pulsante remoto
(in dotazione alla serratura) | 9. Lettore transponder |
| 2. Deviatore | 10. Tastiera con lettore TAG |
| 2.1 Asta di collegamento | 11. Ricevitore radiofrequenza |
| 3. Portabatteria completo di cavo
di alimentazione | 12. Carica batterie |
| 3.1 Set batterie ricaricabili | 13. Trasformatore |
| 4. Mostrina (specificare finitura) | 14. Credenziali |
| 5. Logica di programmazione | |
| 6. Passacavo | |



x1R Easy Schemi di installazione

CON FUNZIONAMENTO AD ALIMENTAZIONE DIRETTA

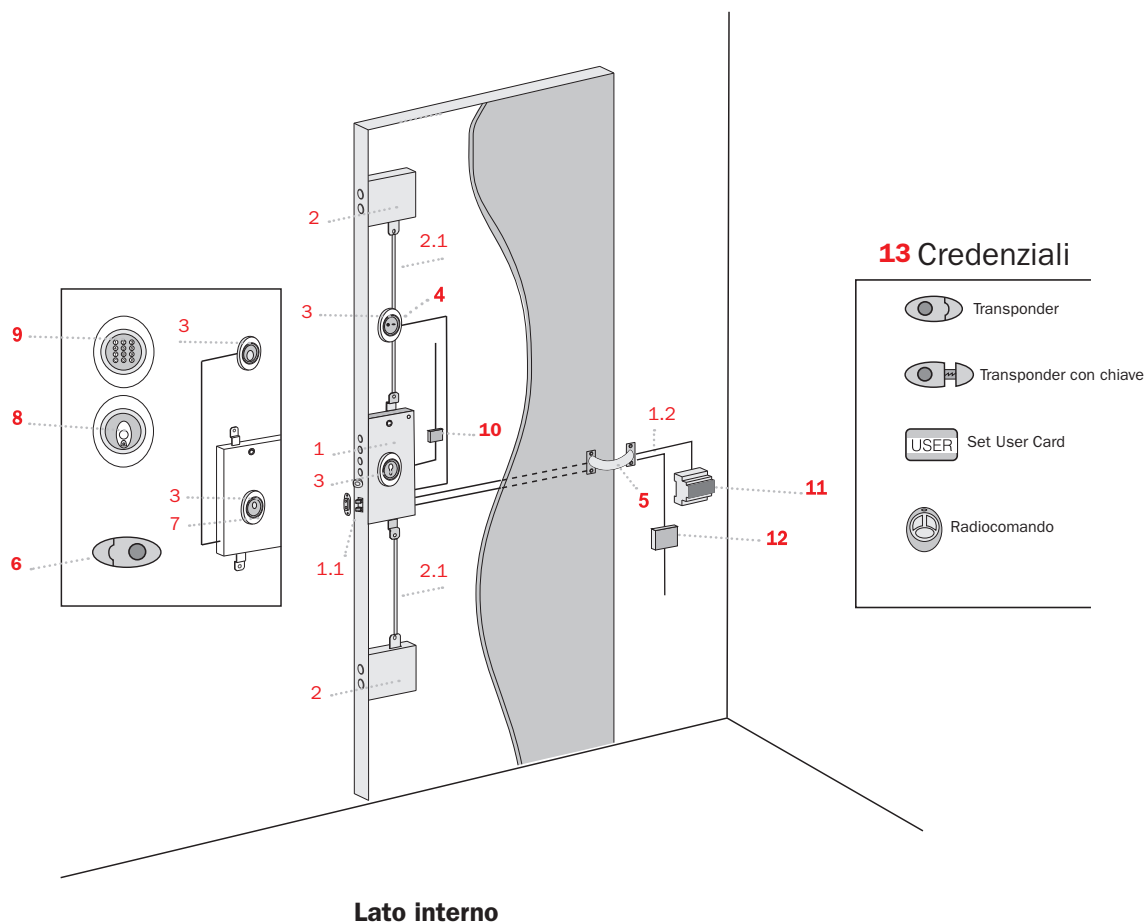

- | | |
|---|---|
| <p>1. Serratura da applicare e da infilare
 1.1 Contatto porta
 (in dotazione alla serratura)
 1.2 Cavo per pulsante remoto
 (in dotazione alla serratura)</p> <p>2. Deviatore
 2.1 Asta di collegamento</p> <p>3. Mostrina (specificare finitura)</p> <p>4. Logica di programmazione</p> <p>5. Passacavo</p> <p>6. xKey (specificare numero e tipo)</p> | <p>7. Protezione cilindro Ø 46 H 26 mm</p> <p>8. Lettore transponder</p> <p>9. Tastiera con lettore TAG</p> <p>10. Ricevitore radiofrequenza</p> <p>11. Logica I/O</p> <p>12. Alimentatore</p> <p>13. Credenziali</p> |
|---|---|



x1R Easy

Code

Confezione
singola

Confezione
multipla

Min. ord.

x1R Easy con elettronica integrata. Alimentazione 9Vdc.
Consumo 0,2 A. Tempo di richiusura all'accostamento dell'asta 1,5 sec.
Tempo di richiusura se l'anta non viene aperta 15 sec.
Temperatura di lavoro -10°C ÷ +60°C.

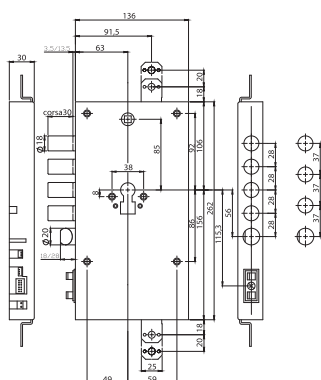
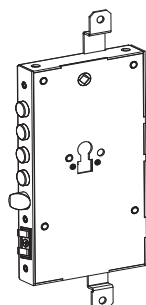

VERSIONE DA APPLICARE

4 CATENACCI. Sporgenza 3. Interasse 28.	0000006980328*	1	-	1
4 CATENACCI. Sporgenza 13. Interasse 28.	0000006981328	1	-	1
3 CATENACCI. Sporgenza 3. Interasse 37.	0000006980337	1	-	1
3 CATENACCI. Sporgenza 13. Interasse 37.	0000006981337	1	-	1

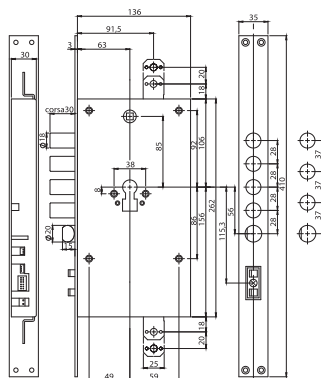
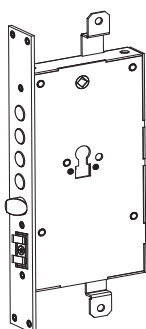

VERSIONE DA INFILARE

4 CATENACCI. Interasse 28.	0000006980028*	1	-	1
3 CATENACCI. Interasse 37.	0000006980037	1	-	1

* VERSIONE IN ACCIAIO INOX SU RICHIESTA

Code

Confezione
singola

Confezione
multipla

Min. ord.

x1R Easy Accessori



TRANSPONDER X.KEY

Nella versione con chiave meccanica, specificare le dimensioni del cilindro.

Compatibile con x1R Easy.

solo transponder (rosso)	XKEY006980000	1	-	1
solo transponder (grigio)	XKEY006980200	1	-	1
transponder con chiave (blu)*	XKEY006980100	1	-	1
3 transponder (rossi)	XKEY016980000	1	-	1
3 transponder (grigi)	XKEY016980200	1	-	1

*Cilindro e chiavi da ordinare a parte.

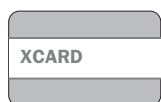

XCARD USER 125 KHz.

Compatibile con lettore transponder *98TE0698

e tastiera rettangolare *98PE2698

XKARD69800125 10 - 10



TRANSPONDER PORTACHIAVE XKEY - MARRONE

125 KHz - Compatibile con x1R Easy

■ **XKEY006980300** 1 - 1

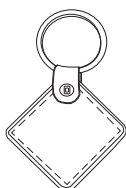

TRANSPONDER PORTACHIAVE XKEY - GRIGIO

125 KHz - Compatibile con x1R Easy

■ **XKEY006980400** 1 - 1

■ = Fine Serie

x1R Easy Accessori

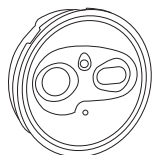

LOGICA DI PROGRAMMAZIONE E TASTI APERTURA INTERNA.
Compatibile con x1R Easy.

000098PI0698

Code
Confezione
multipla
singola
Min. ord.

1 - 1

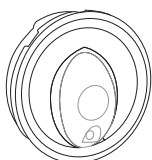

LETTORE TRANSPONDER (TAG).
Compatibile con x1R Easy.

000098TE0698

1 - 1



TASTIERA CON LETTORE TAG INTEGRATO.
Compatibile con x1R Easy.

000098PE0698

1 - 1



TASTIERA RETTANGOLARE CON LETTORE TAG INTEGRATO.
Compatibile con x1R Easy.

000098PE2698

1 - 1

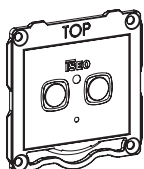

LOGICA QUADRATA DI PROGRAMMAZIONE E TASTI APERTURA INTERNA.
Compatibile con x1R Easy.

000098PI2698

1 - 1

Code
Confezione
multipla
Confezione
singola
Min. ord.

x1R Easy Accessori

SISTEMA DI COMANDO A RADIO FREQUENZA.

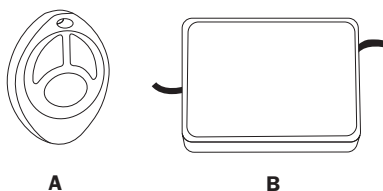

A RADIOCOMANDO ROLLING CODE	5870006980003	1	-	1
B RICEVITORE RADIO FREQUENZA	5870006980008	1	-	1

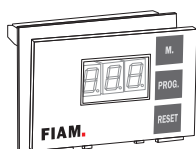

LOGICA DI GESTIONE VARCHI IN RADIOFREQUENZA	5870006980006	1	-	1
---	----------------------	---	---	---

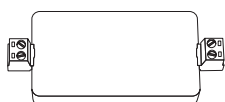

REGOLATORE DI TENSIONE input 12V dc - Output 9Vdc.	5870006980009			
---	----------------------	--	--	--

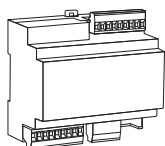

LOGICA I/O	5870006980007	1	-	1
------------	----------------------	---	---	---

x1R Easy Accessori

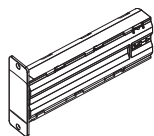

PORTA BATTERIE (batterie non in dotazione).

5820069800005

Code
Confezione
multipla
singola
Min. ord.

1 - 1



6 BATTERIE TIPO D 1,5V.

ALKALINE

5820060000006

1 - 1

RICARICABILI

5820060000016

1 - 1

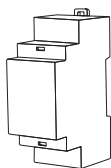

CARICA BATTERIE

5820060010016

1 - 1

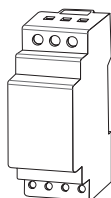

TRASFORMATORE

input 220 Vdc-Output 12 V-15 VA

5820006980000

1 - 1

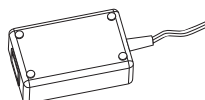

ALIMENTATORE 9 V - 2,89 A per alimentazione diretta
(senza l'ausilio delle batterie).

5E3508

1 - 1

Code
Confezione
singola
Confezione
multipla
Min. ord.

x1R Easy Accessori

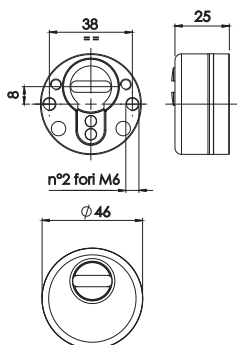

EKOS - Mostrina e protezione per cilindri in lega di zinco con sfere antitrapano, sistema componibile.

sporgenza 24 mm - finitura CROMO LUCIDO	0000098114624	10	-	10
sporgenza 24 mm - finitura OTTONE LUCIDO VERNICIATO	0000098124624	10	-	10
sporgenza 24 mm - finitura CROMO SATINATO	0000098134624	10	-	10
sporgenza 24 mm - finitura BRONZATO	0000098144624	10	-	10
Distanziale - sporgenza 5 mm	0000098460005	10	-	10
Colletto antistrappo - sporgenza 5 mm	0000098550006	10	-	10

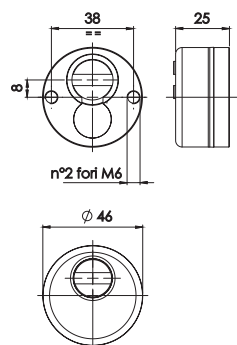

ONE - Mostrina e protezione per cilindri in acciaio temperato completa di viti di fissaggio M6.

sporgenza 24 mm - finitura ELETTROVERNICIATO NERO	0000098014624	10	-	10
sporgenza 24 mm - finitura OTTONE LUCIDO VERNICIATO	0000098024624	10	-	10
sporgenza 24 mm - finitura CROMO SATINATO	0000098034624	10	-	10
sporgenza 24 mm - finitura CROMO LUCIDO	0000098044624	10	-	10

Code
Confezione
multipla
singola
Min. ord.

x1R Easy Accessori

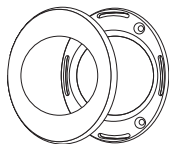

Mostrina ovale singola universale composta da basetta in nylon, copertura in ottone e viti di fissaggio.

Compatibile con: tutti i lettori e inserti tondi codice *98PI0698, *98TE0698 e *98PE0698.

finitura BRONZATO	0000098N0XBRO	1	-	1
finitura CROMO LUCIDO	0000098N0XCRL	1	-	1
finitura CROMO SATINATO	0000098N0XCRS	1	-	1
finitura OTTONE LUCIDO VERNICIATO	0000098N0XOLV	1	-	1
finitura BRONZATO	0000098N1DBRO	10	-	10
finitura CROMO LUCIDO	0000098N1DCRL	10	-	10
finitura CROMO SATINATO	0000098N1DCRS	10	-	10
finitura OTTONE LUCIDO VERNICIATO	0000098N1DOLV	10	-	10

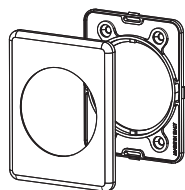

Mostrina rettangolare singola universale composta da basetta in nylon, copertura in ottone e viti di fissaggio.

Compatibile con: tutti i lettori e inserti tondi codice *98PI0698, *98TE0698 e *98PE0698.

finitura BRONZATO	0000098N2XBRO	1	-	1
finitura CROMO LUCIDO	0000098N2XCRL	1	-	1
finitura CROMO SATINATO	0000098N2XCRS	1	-	1
finitura OTTONE LUCIDO VERNICIATO	0000098N2XOLV	1	-	1
finitura BRONZATO	0000098N2DBRO	10	-	10
finitura CROMO LUCIDO	0000098N2DCRL	10	-	10
finitura CROMO SATINATO	0000098N2DCRS	10	-	10
finitura OTTONE LUCIDO VERNICIATO	0000098N2DOLV	10	-	10

Code
Confezione
multipla
singola
Min. ord.

x1R Easy Accessori

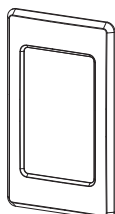

MOSTRINA TASTIERA

Compatibile solo con tastiera rettangolare codice *98PE2698

finitura NERO LUCIDO	000098CPE005	1	-	1
finitura CROMO SATINATO	000098CPE00Y	1	-	1
finitura OTTONE LUCIDO	000098CPE00L	1	-	1
finitura BRONZE	000098CPE00B	1	-	1

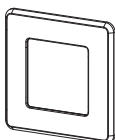

MOSTRINA LOGICA DI PROGRAMMAZIONE E TASTI APERTURA INTERNA.

Compatibile solo con logica quadrata di programmazione codice *98PI2698

finitura NERO LUCIDO	000098CPI005	1	-	1
finitura CROMO SATINATO	000098CPI00Y	1	-	1
finitura OTTONE LUCIDO	000098CPI00L	1	-	1
finitura BRONZE	000098CPI00B	1	-	1



INSERTO IN NYLON per cilindro europeo.

000098N00CIL	10	-	10
---------------------	----	---	----

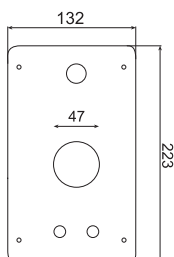

PIASTRA DI FISSAGGIO in acciaio spessore 3 mm.

000099069800	1	-	1
---------------------	---	---	---

* VERSIONE IN ACCIAIO INOX SU RICHIESTA

**Serrature
per porte
blindate**

Serie 600

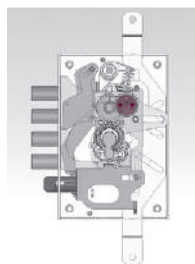

Tutte le serrature serie **600G e 600GF a cilindro** sono dotate di **meccanismo** di movimento del catenaccio con ruote ad **ingranaggi** demoltiplicate. Questo sistema eleva gli standard qualitativi ai vertici del mercato, quali:

- rotazione del cilindro con minimo sforzo
- silenziosità del movimento
- elevatissima durabilità ciclica
- nessuna usura della camma del cilindro
- impossibilità che avvenga il "salto di mandata"
- compatibilità con i cilindri di diversa origine

Tutte le serrature **serie 600 a cilindro con meccanismo ad ingranaggi** sono conformi al grado 7 (massimo) della norma EN12209, relativamente alla "sicurezza dei beni"

Tutte le serrature **serie 600 a cilindro** prevedono il fissaggio del cilindro con vite laterale. E' il sistema più diffuso, oltre ad essere molto pratico, fornisce un robusto supporto al cilindro che essendo completamente racchiuso nella cassa, ha una maggiore resistenza rispetto ad un fissaggio classico con vite dal frontale.



Tutte le serrature **serie 600 a Doppia Mappa** hanno di serie 6 gorges indipendenti e un mentonnet in acciaio carbonitrurato, e hanno uno speciale profilo con sistema antimanipolazione, cioè una protezione efficace contro i tentativi di apertura senza scasso mediante grimaldelli e/o strumenti di manipolazione. Questa caratteristica eleva gli standard di sicurezza ai vertici del mercato.

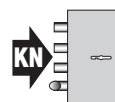

Tutte le serrature serie **600 a Doppia Mappa** con il Sistema di Rinforzo del Catenaccio "H", raggiungono il grado 7 (massimo) della norma EN12209, relativamente alla "sicurezza dei beni". Le serrature col sistema di rinforzo del catenaccio (opzionale) e col sistema antimanipolazione (di serie), sono riconosciute come sistema "antibulgaro"



Tutte le serrature **serie 600 a Doppia Mappa**, a richiesta, possono essere ricicrabili, cioè le chiavi di cantiere e/o di prima proprietà possono essere sostituite da nuove chiavi che escludono le precedenti, a beneficio della sicurezza e della propria tranquillità. Questa operazione, incredibilmente semplice, veloce e quindi anche estremamente riservata, può essere eseguita direttamente dall'utente in pochi secondi a porta aperta, senza sostituire parti interne della serratura, né smontare pannelli, mostrine o altro.



Tutte le serrature **serie 600 a Doppia Mappa** sono protette contro la "chiave di forza". Si tratta di un attrezzo a forma di chiave realizzato in materiale resistentissimo, con il quale si cerca di rompere gli elementi di blocco di una serratura. Per questo la piastra di movimento del catenaccio ha una particolare conformazione in cui l'elemento di trascinamento ha una sezione a "rottura controllata" che impedisce l'apertura.

Tutte le serrature **serie 600** hanno più configurazioni per adattarsi alle diverse tipologie di porte.

- "D" e "G": serrature con scrocco in basso, maniglia in alto, introduzione chiave al centro
- "DF" e "GF": serrature con scrocco alto, maniglia al centro, introduzione chiave in basso
- "DP" e "GP": serrature combinate con scrocco in basso, maniglia in alto, introduzione chiave al centro, chiusura di servizio in basso
- "DFP" e "GFP": serrature combinate con scrocco in alto, maniglia al centro, introduzione chiave in basso, chiusura di servizio in alto.

Tipi di fissaggio della serratura: applicare, infilare, dadi laterali

DIMENSIONI GENERALI (mm)

Dimensione cassa	Monosistema E=63	206 H x 136 L x 30 S
	Monosistema E.73	206 H x 146 L x 30 S
	Combinata DP - GP	254 H x 136 L x 30 S
	Combinata DFP - GFP	294 H x 136 L x 30 S
Dimensione frontale	Monosistema	356 x 35 x 3
	Combinata DP - GP	356 x 35 x 3
	Combinata DFP - GFP	406 x 35 x 3
Mandate	Doppia Mappa	4 x 10 = 40 mm
	Ad ingranaggi	30 mm con 2 giri di chiave
	Cilindro Europeo	2 x 15 = 30 mm
	Cilindro di Servizio	2 x 10 = 20 mm
Corsa aste	Tutte le versioni	20
Diametro pistoni	Tutte le versioni	18
Diametro scrocco	Tutte le versioni	20 (Reversibile)
Interasse pistoni	608D -DP 668 G-GP	28 - 37
	608DF-DFP 668GF-GFP	28 - 38
Sporgenza pistoni	Applicare	3,5 - 13,5
	Infilare	0,5



applicare

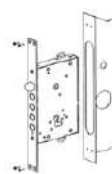

infilare



dadi laterali



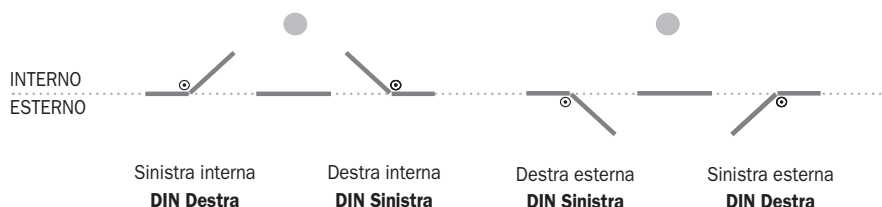

Direzione di apertura
delle porte



Serie 600

CERTIFICAZIONI

alcuni articoli della serie 600 hanno conseguito le seguenti certificazioni locali:

Articolo	Descrizione	Certificatore	Standard di riferimento	Nazione
600DM 600G-GF 600M	Double bitted key Cylinder gear motion Two throws movement		EN 12209	Italia
6S8G-6S2G 6S8GF-6S2GF 6S8GB	Cylinder gear motion in combination with Cylinders ISEO R7 or R50 Cylinder protection EKOS		 H61, T61	Francia
642D/DF; 648D/DF; 648DP/DFP; 632D/DF; 638D/DF; 638DP/DFP;	Double bitted key		ГОСТ P 52582-2006 ГОСТ 5089-2003 ГОСТ 538-2001	Russia
662G/GF; 672G/GF 668G/GF; 678G/GF 668GP/GFP; 678GP/GFP	Cylinder gear motion			
642D/DF; 648D/DF; 648DP/DFP; 632D/DF; 638D/DF; 638DP/DFP;	Double bitted key		EN 12209 KT/401/IMP/2009	Polonia
662G/GF; 672G/GF 668G/GF; 678G/GF 668GP/GFP; 678GP/GFP	Cylinder gear motion			

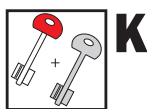

K

Sistema TK

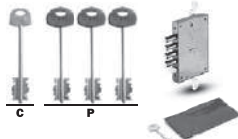

Per serrature a doppia mappa. Il sistema TK di riciclabilità consente di disabilitare la chiave di cantiere (che aziona solo lo scrocco e le prime due mandate). A porta aperta si inserisce la chiave padronale che, dopo aver eseguito la prima chiusura completa (4 mandate) sostituisce ed annulla definitivamente la chiave di cantiere, che a quel punto, senza ulteriori manovre, risulta per chiunque inutilizzabile.



K1

Sistema TK1

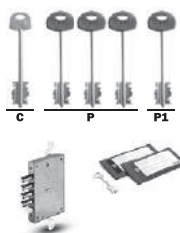

Per serrature a doppia mappa. Le serrature con sistema TK1 sono dotate di una chiave di cantiere, tre chiavi padronali sigillate ed un'altra chiave padronale anch'essa protetta dalla confezione sigillata. La chiave di cantiere, diversa per ogni serratura, aziona lo scrocco e le prime due mandate, in modo da garantire una elevata sicurezza anche in sede di completamento dei lavori della costruzione dell'abitazione.

Con le chiavi padronali, semplicemente inserendole nella serratura ed effettuando una chiusura completa (4 mandate) il titolare dell'abitazione disabilita definitivamente la chiave di cantiere, rendendola inutilizzabile per chiunque.

Attraverso la seconda chiave padronale e con lo stesso principio di funzionamento, in caso di furto o smarrimento, si potrà procedere ad una nuova codifica della serratura. Le chiavi precedenti utilizzate saranno così rese inutilizzabili.

Il sistema TK1 è disponibile su tutte le serrature serie 600 a doppia mappa.



K2

Sistema TK2

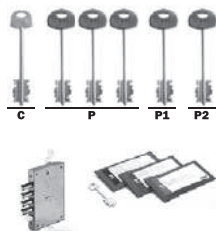

Per serrature a doppia mappa. Le serrature dotate di sistema TK2 sono fornite di una chiave di servizio e tre chiavi padronali di primo utilizzo, una chiave padronale di secondo utilizzo, una chiave padronale di terzo utilizzo, tutte protette dalla confezione sigillata.

La chiave di servizio aziona lo scrocco e le prime due mandate e normalmente viene affidata ad una persona il cui accesso all'abitazione deve essere considerato limitato o provvisorio.

Le chiavi padronali di primo utilizzo, consentono al titolare dell'abitazione di chiudere ed aprire la serratura, e se necessario, inibiscono in modo temporaneo l'accesso al possessore della chiave di servizio. Trovandosi nella posizione di chiusura completa (4 mandate) viene infatti inibito l'uso della chiave di servizio. Se invece, pur mantenendo in sicurezza l'abitazione si vuole consentire l'ingresso anche attraverso l'uso della chiave di servizio, effettua una chiusura con solo 2 mandate.

In caso di furto o smarrimento, inserendo nella serratura la chiave padronale di secondo utilizzo ed effettuando una chiusura completa (4 mandate), il titolare dell'abitazione disabilita definitivamente tutte le chiavi precedentemente in uso, rendendole così inutilizzabili per chiunque.

Attraverso la chiave padronale di terzo utilizzo e con lo stesso principio di funzionamento, si potrà procedere ad una nuova codifica della serratura. Le chiavi precedentemente usate saranno così rese inutilizzabili.

Il sistema TK2 è disponibile su tutte le serrature serie 600 a doppia mappa.

Serie 600

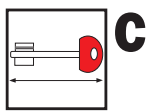

C
Lunghezza chiavi



Le serrature a doppia mappa sono dotate di chiavi con lunghezza standard 110 mm. Ma sono altresì disponibili con chiavi più corte da 95 mm (cod. 50.00.95). Nelle versioni con chiave da 95 mm il guida chiave cod. 201.00.608D.00 viene fornito solo a richiesta

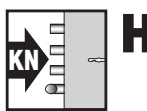

H
Sistema di rinforzo del catenaccio

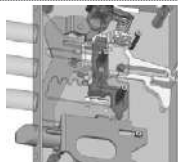

Per serrature a doppia mappa. Questo sistema consente di aumentare la tenuta del perno mentonnet e di conseguenza la resistenza al carico assiale del catenaccio, in caso di forzatura, fino a 6KN, raggiungendo il grado 7 (massimo) di sicurezza EN12209:2005.

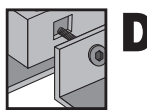

D
Sistema di fissaggio laterale



Per tutte le serrature serie 600. Predisposizione al fissaggio laterale mediante dadi in gabbia e viti M6.

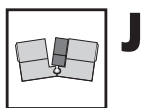

J
Sistema di autobloccaggio del catenaccio (Self Locking System)

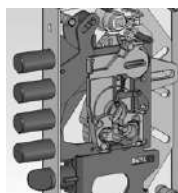

Per serrature a cilindro con ingranaggi serie 600. Questo speciale sistema interviene automaticamente nel caso di estrazione forzata del cilindro. Impedisce l'arretramento del catenaccio, anche con cilindro completamente fuoriuscito dalla propria sede. Il sistema è irreversibile, una volta inserito, la serratura rimane bloccata.

Questo sistema è reversibile e non determina la mano della serratura.



F
Fissaggio cilindro frontale

Fissaggio del cilindro con vite frontale.

Mantenendo il supporto della cassa, ed i relativi vantaggi, è possibile fissare il cilindro mediante una vite frontale che, attraverso un carrello, aggancia e blocca il cilindro.

Il sistema è fornibile sulle versioni 600GF monosistema o combinate.



R
Catenaccio con rinforzo antitaglio

Per serrature a cilindro con meccanismo tradizionale.

Per aumentare la resistenza della serratura, nei pistoni sono inserite 3 spine in acciaio temprato anti-taglio.

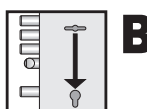

B
Versione "blocco dipendente"

Per serrature combinate. Versione "blocco dipendente".

Una volta chiusa, la serratura primaria viene bloccata dalla secondaria. In questo stato, la serratura primaria è impossibilitata al funzionamento anche con l'uso della chiave originale. La serratura secondaria è azionabile solo se la primaria è in posizione di chiusura. Nelle serrature con chiave primaria a doppia mappa è utile allo scopo di garantire una maggiore sicurezza alle effrazioni con attrezzi da manipolazione, nelle serrature con chiave primaria a cilindro è utile per garantirsi un'assoluta sicurezza laddove si voglia impedire l'accesso temporaneo anche al possessore della chiave abilitata, sia che questi sia titolare legittimo o perché le chiavi siano state rubate o smarrite.

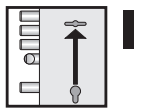

I
Versione "blocco indipendente"

Per serrature combinate. Versione "blocco indipendente".

E' come la funzione "B" con la differenza che la serratura secondaria è indipendente da quella primaria.



L
Versione limitatore

Per serrature combinate. Versione "limitatore".

Le due serrature sono completamente indipendenti, funzionanti ognuna senza il vincolo dell'altra. La serratura secondaria è azionabile anche se la primaria è in posizione di aperto. Inoltre, chiusa ad una sola mandata, funge da limitatore di apertura. Esempio simile alla versione P con in più la funzione di limitatore di sicurezza.



X
Versione "fermo a notte"

Per serrature combinate. Versione "fermo a notte".

Una volta chiusa, la serratura primaria viene bloccata dall'azionamento della secondaria. In questo stato la serratura primaria è impossibilitata al funzionamento anche con l'uso della sua chiave originale. La serratura secondaria è azionabile solo se la primaria è in posizione di chiuso, ma non trascina alcun catenaccio dal momento che ne è sprovvista e funge unicamente da blocco di sicurezza. Esempio simile alla versione B, ma dato che in questa serratura sarà installato un mezzo cilindro all'interno (manovrabile solo dall'interno e non visibile e non attaccabile dall'esterno) ad essa viene attribuita una migliore garanzia contro lo scasso.

**Serrature
per porte
blindate**

Serie 600



Serie 600 a cilindro con movimento ad ingranaggi

Code
Confezione
singola
Confezione
multipla
Min. ord.

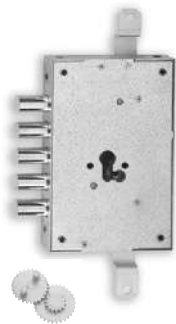

Serie 662G

Solo catenaccio, corsa 30 mm, tre chiusure, zincata.

interasse 28 mm, sporgenza 3,5 mm	0066203280G00	1	-	1
interasse 28 mm, sporgenza 13,5 mm	0066213280G00	1	-	1
interasse 37 mm, sporgenza 3,5 mm	0066203370G00	1	-	1
interasse 37 mm, sporgenza 13,5 mm	0066213370G00	1	-	1

A richiesta

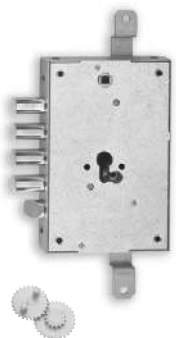

Serie 668G

Catenaccio e scrocco reversibile, corsa mm 30, tre chiusure, zincata.

interasse 28 mm, sporgenza 3,5 mm	0066803280G00*	1	-	1
interasse 28 mm, sporgenza 13,5 mm	0066813280G00*	1	-	1
interasse 37 mm, sporgenza 3,5 mm	0066803370G00*	1	-	1
interasse 37 mm, sporgenza 13,5 mm	0066813370G00*	1	-	1

interasse 28 mm, sporgenza 3,5 mm	0066803280G04	5	-	5
interasse 28 mm, sporgenza 13,5 mm	0066813280G04	5	-	5
interasse 37 mm, sporgenza 3,5 mm	0066803370G04	5	-	5
interasse 37 mm, sporgenza 13,5 mm	0066813370G04	5	-	5

A richiesta



Serie 668G - 73

Catenaccio e scrocco reversibile, corsa mm 30, tre chiusure, zincata, entrata chiave 73 mm.

interasse 28 mm, sporgenza 3,5 mm	0066803280G70	1	-	1
interasse 37 mm, sporgenza 3,5 mm	0066803370G70	1	-	1
interasse 28 mm, sporgenza 3,5 mm	0066803280G74	5	-	5
interasse 37 mm, sporgenza 3,5 mm	0066803370G74	5	-	5

A richiesta



Serie 668G - 89

Catenaccio e scrocco reversibile, corsa mm 30, tre chiusure, zincata, entrata chiave 89 mm con dadi in gabbia.

interasse 37 mm, sporgenza 5 mm	0066805370G80	1	-	1
interasse 37 mm, sporgenza 5 mm	0066805370G84	5	-	5

A richiesta



* VERSIONE IN ACCIAIO INOX SU RICHIESTA



Serie 600 a cilindro con movimento ad ingranaggi

Code
Confezione
multipia
singola
Min. ord.



Serie 672G

Solo catenaccio, corsa mm 30, tre chiusure,
frontale in acciaio cromato, zincata.

interasse 28 mm, sporgenza 0,5 mm	0067200280G00	1	-	1
interasse 37 mm, sporgenza 0,5 mm	0067200370G00	1	-	1

A richiesta

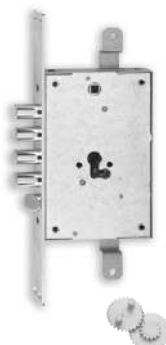

Serie 678G

Catenaccio e scrocco reversibile, corsa mm 30, tre chiusure,
frontale in acciaio cromato, zincata.

interasse 28 mm, sporgenza 0,5 mm	0067800280G00*	1	-	1
interasse 37 mm, sporgenza 0,5 mm	0067800370G00	1	-	1

A richiesta



Serie 662GF

Solo catenaccio, corsa mm 30, tre chiusure, zincata.

interasse 28 mm, sporgenza 3,5 mm	0066203280GF0	1	-	1
interasse 28 mm, sporgenza 13,5 mm	0066213280GF0	1	-	1
interasse 38 mm, sporgenza 3,5 mm	0066203380GF0	1	-	1
interasse 38 mm, sporgenza 13,5 mm	0066213380GF0	1	-	1

A richiesta

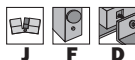

Serie 668GF

Catenaccio e scrocco reversibile, corsa mm 30,
tre chiusure, zincata.

interasse 28 mm, sporgenza 3,5 mm	0066803280GF0*	1	-	1
interasse 28 mm, sporgenza 13,5 mm	0066813280GF0*	1	-	1
interasse 38 mm, sporgenza 3,5 mm	0066803380GF0*	1	-	1
interasse 38 mm, sporgenza 13,5 mm	0066813380GF0*	1	-	1
interasse 28 mm, sporgenza 3,5 mm	0066803280GF4	5	-	5
interasse 28 mm, sporgenza 13,5 mm	0066813280GF4	5	-	5
interasse 38 mm, sporgenza 3,5 mm	0066803380GF4	5	-	5
interasse 38 mm, sporgenza 13,5 mm	0066813380GF4	5	-	5

A richiesta



* VERSIONE IN ACCIAIO INOX SU RICHIESTA



Serie 600 a cilindro con movimento ad ingranaggi

Code
Confezione
singola
Confezione
multipla
Min. ord.



Serie 672GF

Solo catenaccio, corsa mm 30, tre chiusure,
frontale in acciaio cromato, zincata.

interasse 28 mm, sporgenza 0,5 mm

0067200280GF0

1

-

1

interasse 38 mm, sporgenza 0,5 mm

0067200380GF0

1

-

1

A richiesta



Serie 678GF

Catenaccio e scrocco reversibile, corsa mm 30, tre chiusure,
frontale in acciaio cromato, zincata.

interasse 28 mm, sporgenza 0,5 mm

0067800280GF0*

1

-

1

interasse 38 mm, sporgenza 0,5 mm

0067800380GF0

1

-

1

A richiesta





Serie 600 a cilindro con movimento tradizionale

Code
Confezione
multipia
singola
Min. ord.



Serie 668M

Catenaccio a 2 mandate, corsa mm 30, scrocco reversibile,
tre chiusure, zincata.

interasse 28 mm, sporgenza 3,5 mm	0066803280X00	1	-	1
interasse 28 mm, sporgenza 13,5 mm	0066813280X00	1	-	1
interasse 37 mm, sporgenza 3,5 mm	0066803370X00	1	-	1
interasse 37 mm, sporgenza 13,5 mm	0066813370X00	1	-	1
interasse 28 mm, sporgenza 3,5 mm	0066803280X04	5	-	5
interasse 37 mm, sporgenza 3,5 mm	0066803370X04	5	-	5

A richiesta



Serie 668M - 73

Catenaccio a 2 mandate, corsa mm 30, scrocco reversibile,
tre chiusure, zincata, entrata chiave 73 mm.

interasse 28 mm, sporgenza 3,5 mm	0066803280X70	1	-	1
interasse 37 mm, sporgenza 3,5 mm	0066803370X70	1	-	1

A richiesta



Serie 668MF

Catenaccio a 2 mandate, corsa mm 30, scrocco reversibile,
tre chiusure, zincata, fissaggio cilindro da frontale e laterale.

interasse 28 mm, sporgenza 3,5 mm	0066803280XB0	1	-	1
interasse 38 mm, sporgenza 3,5 mm	0066803380XB0	1	-	1
interasse 38 mm, sporgenza 13,5 mm	0066813380XB0	1	-	1
interasse 28 mm, sporgenza 3,5 mm	0066803280XB4	5	-	5
interasse 28 mm, sporgenza 13,5 mm	0066813280XB4	5	-	5
interasse 38 mm, sporgenza 3,5 mm	0066803380XB4	5	-	5
interasse 38 mm, sporgenza 13,5 mm	0066813380XB4	5	-	5

A richiesta





Serie 600 a doppia mappa

Code
Confezione
singola
Confezione
multipla
Min. ord.

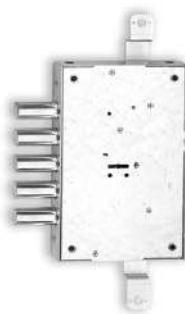

Serie 602D, solo catenaccio 4 mandate, tre chiusure, zincata.

3 CHIAVI + 1 PER SCROCCO E PRIME 2 MANDATE

interasse 28 mm, sporgenza 3,5 mm	0060203280201	1	-	1
interasse 28 mm, sporgenza 13,5 mm	0060213280201	1	-	1
interasse 37 mm, sporgenza 3,5 mm	0060203370201	1	-	1
interasse 37 mm, sporgenza 13,5 mm	0060213370201	5	-	5

A richiesta



Serie 608D

Catenaccio 4 mandate e scrocco, reversibile, tre chiusure, zincata.

3 CHIAVI 50.01.10

interasse 28 mm, sporgenza 3,5 mm	0060803280001	1	-	1
interasse 28 mm, sporgenza 13,5 mm	0060813280001	1	-	1
interasse 37 mm, sporgenza 3,5 mm	0060803370001	1	-	1
interasse 37 mm, sporgenza 13,5 mm	0060813370001	1	-	1

3 CHIAVI 50.01.10 + 1 PER SCROCCO

interasse 28 mm, sporgenza 3,5 mm	0060803280105	5	-	5
interasse 28 mm, sporgenza 13,5 mm	0060813280105	5	-	5
interasse 37 mm, sporgenza 3,5 mm	0060803370105	5	-	5
interasse 37 mm, sporgenza 13,5 mm	0060813370105	5	-	5

3 CHIAVI 50.01.10 + 1 PER SCROCCO E PRIME 2 MANDATE

interasse 28 mm, sporgenza 3,5 mm	0060803280201	1	-	1
interasse 28 mm, sporgenza 13,5 mm	0060813280201	1	-	1
interasse 37 mm, sporgenza 3,5 mm	0060803370201	1	-	1
interasse 37 mm, sporgenza 13,5 mm	0060813370201	1	-	1

3 CHIAVI 50.01.10 + 1 PER SCROCCO E PRIME 2 MANDATE

interasse 28 mm, sporgenza 3,5 mm	0060803280205	5	-	5
interasse 28 mm, sporgenza 13,5 mm	0060813280205	5	-	5
interasse 37 mm, sporgenza 3,5 mm	0060803370205	5	-	5
interasse 37 mm, sporgenza 13,5 mm	0060813370205	5	-	5

A richiesta



Serie 608D - 73, catenaccio 4 mandate e scrocco, reversibile
tre chiusure, zincata, entrata chiave 73 mm.

3 CHIAVI 50.01.10

interasse 28 mm, sporgenza 3,5 mm	0060803280071	1	-	1
interasse 28 mm, sporgenza 3,5 mm	0060803280075	5	-	5
interasse 37 mm, sporgenza 3,5 mm	0060803370071	1	-	1
interasse 37 mm, sporgenza 3,5 mm	0060803370075	5	-	5

A richiesta

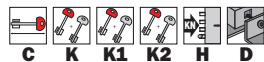



Serie 600 a doppia mappa

Code
Confezione
singola
Confezione
multipla
Min. ord.

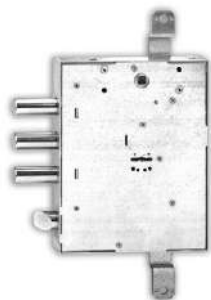

Serie 608D - 89. Catenaccio 4 mandate e scrocco, reversibile
tre chiusure, zincata, entrata chiave 89 mm, con dadi in gabbia
3 CHIAVI

interasse 37 mm, sporgenza 5 mm	0060805370081	1	-	1
interasse 37 mm, sporgenza 5 mm	0060805370085	5	-	5

A richiesta



Serie 612D
Solo catenaccio 4 mandate, tre chiusure, zincata.
frontale in acciaio cromato, zincata.
3 CHIAVI 50.01.10 + 1 per PRIME 2 MANDATE

interasse 28 mm, sporgenza 0,5 mm	0061200280201	1	-	1
interasse 37 mm, sporgenza 0,5 mm	0061200370201	1	-	1

A richiesta



Serie 618D
Catenaccio 4 mandate e scrocco reversibile, tre chiusure,
frontale in acciaio cromato, zincata.
3 CHIAVI 50.01.10

interasse 28 mm, sporgenza 0,5 mm	0061800280001	1	-	1
interasse 37 mm, sporgenza 0,5 mm	0061800370001	1	-	1
3 CHIAVI 50.01.10 + 1 PER SCROCCO				
interasse 28 mm, sporgenza 0,5 mm	0061800280105	5	-	5
interasse 37 mm, sporgenza 0,5 mm	0061800370105	5	-	5
3 CHIAVI 50.01.10 + 1 PER SCROCCO E PRIME 2 MANDATE				
interasse 28 mm, sporgenza 0,5 mm	0061800280205	5	-	5
interasse 37 mm, sporgenza 0,5 mm	0061800370205	5	-	5

A richiesta



Serie 602DF. Solo catenaccio 4 mandate, tre chiusure, zincata.
3 CHIAVI 50.01.10 + 1 PER SCROCCO E PRIME 2 MANDATE

interasse 28 mm, sporgenza 3,5 mm	00602032802F1	1	-	1
interasse 28 mm, sporgenza 13,5 mm	00602132802F1	1	-	1
interasse 38 mm, sporgenza 3,5 mm	00602033802F1	1	-	1
interasse 38 mm, sporgenza 13,5 mm	00602133802F1	1	-	1

A richiesta





Serie 600 a doppia mappa

Code
Confezione
singola
Confezione
multipla
Min. ord.

Serie 608DF

Catenaccio 4 mandate e scrocco reversibile,
tre chiusure, zincata.

3 CHIAVI 50.01.10

interasse 28 mm, sporgenza 3,5 mm	00608032800F1	1	-	1
interasse 28 mm, sporgenza 13,5 mm	00608132800F1	1	-	1
interasse 38 mm, sporgenza 3,5 mm	00608033800F1	1	-	1
interasse 38 mm, sporgenza 13,5 mm	00608133800F1	1	-	1
3 CHIAVI 50.01.10 + 1 PER SCROCCO				
interasse 28 mm, sporgenza 3,5 mm	00608032801F5	5	-	5
interasse 28 mm, sporgenza 13,5 mm	00608132801F5	5	-	5
interasse 38 mm, sporgenza 3,5 mm	00608033801F5	5	-	5
interasse 38 mm, sporgenza 13,5 mm	00608133801F5	5	-	5
3 CHIAVI 50.01.10 + 1 PER SCROCCO E PRIME 2 MANDATE				
interasse 28 mm, sporgenza 3,5 mm	00608032802F1	1	-	1
interasse 28 mm, sporgenza 13,5 mm	00608132802F1	1	-	1
interasse 38 mm, sporgenza 3,5 mm	00608033802F1	1	-	1
interasse 38 mm, sporgenza 13,5 mm	00608133802F1	1	-	1
3 CHIAVI 50.01.10 + 1 PER SCROCCO E PRIME 2 MANDATE				
interasse 28 mm, sporgenza 3,5 mm	00608032802F5	5	-	5
interasse 28 mm, sporgenza 13,5 mm	00608132802F5	5	-	5
interasse 38 mm, sporgenza 3,5 mm	00608033802F5	5	-	5
interasse 38 mm, sporgenza 13,5 mm	00608133802F5	5	-	5

A richiesta



Serie 602DF

Solo catenaccio 4 mandate, tre chiusure, frontale
in acciaio cromato, zincata.

3 CHIAVI 50.01.10 + 1 PRIME 2 MANDATE

interasse 28 mm, sporgenza 0,5 mm	00612002802F1	1	-	1
interasse 38 mm, sporgenza 0,5 mm	00612003802F1	1	-	1

A richiesta



Serie 618DF

Catenaccio 4 mandate e scrocco reversibile, tre chiusure,
frontale in acciaio cromato, zincata.

3 CHIAVI 50.01.10

interasse 28 mm, sporgenza 0,5 mm	00618002800F1	1	-	1
interasse 38 mm, sporgenza 0,5 mm	00618003800F1	1	-	1
3 CHIAVI 50.01.10 + 1 PER SCROCCO				
interasse 28 mm, sporgenza 0,5 mm	00618002801F5	5	-	5
interasse 38 mm, sporgenza 0,5 mm	00618003801F5	5	-	5
3 CHIAVI 50.01.10 + 1 PER SCROCCO E PRIME 2 MANDATE				
interasse 28 mm, sporgenza 0,5 mm	00618002802F1	1	-	1
interasse 38 mm, sporgenza 0,5 mm	00618003802F1	1	-	1

A richiesta

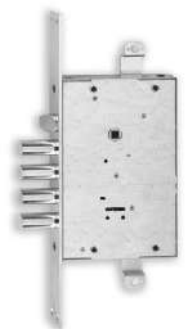



Serie 600 combinata (plurifunzione)

Code
Confezione
singola
Confezione
multipla
Min. ord.

Serie 608DP

Serratura primaria: 4 mandate e scrocco, corsa 40 mm.
Serratura secondaria: 2 mandate e scrocco, indipendente.
3 CHIAVI 50.01.10

interasse 28 mm, sporgenza 3,5 mm	006080328P001	1	-	1
interasse 28 mm, sporgenza 13,5 mm	006081328P001	1	-	1
interasse 37 mm, sporgenza 3,5 mm	006080337P001	1	-	1
interasse 37 mm, sporgenza 13,5 mm	006081337P001	1	-	1
3 CHIAVI 50.01.10 + 1 PER SCROCCO				
interasse 28 mm, sporgenza 3,5 mm	006080328P105	4	-	4
interasse 28 mm, sporgenza 13,5 mm	006081328P105	4	-	4
interasse 37 mm, sporgenza 3,5 mm	006080337P105	4	-	4
interasse 37 mm, sporgenza 13,5 mm	006081337P105	4	-	4

A richiesta



Serie 618DP. Serratura primaria: 4 mandate e scrocco, corsa 40 mm,
frontale in acciaio cromato. Serratura secondaria: 2 mandate
e scrocco, indipendente.

3 CHIAVI 50.01.10

interasse 28 mm, sporgenza 0,5 mm	006180028P001	1	-	1
3 CHIAVI 50.01.10 + 1 PER SCROCCO				
interasse 28 mm, sporgenza 0,5 mm	006180028P105	4	-	4

A richiesta



Serie 608DFP. Serratura primaria: 4 mandate e scrocco, corsa 40 mm.
Serratura secondaria: 2 mandate e scrocco, indipendente.

3 CHIAVI 50.01.10

interasse 28 mm, sporgenza 3,5 mm	006080328P0F1	1	-	1
3 CHIAVI 50.01.10 + 1 PER SCROCCO				
interasse 28 mm, sporgenza 3,5 mm	006080328P1F5	4	-	4

A richiesta

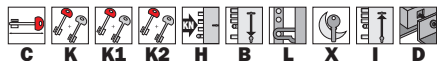

Serie 618DFP. Serratura primaria: 4 mandate e scrocco, corsa 40 mm,
frontale in acciaio cromato. Serratura secondaria: 2 mandate
e scrocco, indipendente.

3 CHIAVI 50.01.10

interasse 28 mm, sporgenza 0,5 mm	006180028P0F1	1	-	1
3 CHIAVI 50.01.10 + 1 PER SCROCCO				
interasse 28 mm, sporgenza 0,5 mm	006180028P1F5	4	-	4

A richiesta





Serie 600 combinata (plurifunzione)

Code
Confezione
singola
Confezione
multipla
Min. ord.

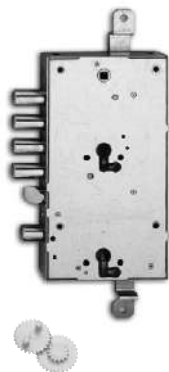

Serie 668GP, movimento ad ingranaggi.

Serratura primaria: Catenaccio e scrocco, corsa 30 mm.

Serratura secondaria: 2 mandate e scrocco, indipendente.

interasse 28 mm, sporgenza 3,5 mm	006680328PG04*	4	-	4
interasse 28 mm, sporgenza 13,5 mm	006681328PG04	4	-	4
interasse 37 mm, sporgenza 3,5 mm	006680337PG04	4	-	4
interasse 37 mm, sporgenza 13,5 mm	006681337PG04	4	-	4

A richiesta



Serie 678GP, movimento ad ingranaggi.

Serratura primaria: Catenaccio e scrocco, corsa 30 mm, frontale in acciaio cromato.

Serratura secondaria: 2 mandate e scrocco, indipendente.

interasse 28 mm, sporgenza 0,5 mm	006780028PG04	4	-	4
interasse 37 mm, sporgenza 0,5 mm	006780037PG04	4	-	4

A richiesta



Serie 668GFP, movimento ad ingranaggi.

Serratura primaria: Catenaccio e scrocco, corsa 30 mm.

Serratura secondaria: 2 mandate e scrocco, indipendente.

interasse 28 mm, sporgenza 3,5 mm	006680328PGF4*	4	-	4
interasse 28 mm, sporgenza 13,5 mm	006681328PGF4	4	-	4
interasse 38 mm, sporgenza 3,5 mm	006680338PGF4	4	-	4
interasse 38 mm, sporgenza 13,5 mm	006681338PGF4	4	-	4

A richiesta



Serie 678GFP, movimento ad ingranaggi.

Serratura primaria: Catenaccio e scrocco, corsa 30 mm, frontale in acciaio cromato.

Serratura secondaria: 2 mandate e scrocco, indipendente.

interasse 28 mm, sporgenza 0,5 mm	006780028PGF4	4	-	4
-----------------------------------	----------------------	---	---	---

A richiesta



* VERSIONE IN ACCIAIO INOX SU RICHIESTA

Serie 6S8 - 6R8 con Self Locking System

Code
Confezione
multipla
singola
Min. ord.

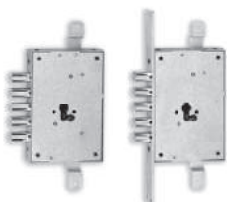

Serrature ad ingranaggi, applicare, E.63,
solo catenacci, tipo 662G

interasse 28 mm, sporgenza 3,5 mm	006S203280G00	1	-	1
interasse 28 mm, sporgenza 13,5 mm	006S213280G00	1	-	1
interasse 37 mm, sporgenza 3,5 mm	006S203370G00	1	-	1
interasse 37 mm, sporgenza 13,5 mm	006S213370G00	1	-	1
interasse 28 mm, sporgenza 3,5 mm	006S203280G04	5	-	5
interasse 28 mm, sporgenza 13,5 mm	006S213280G04	5	-	5
interasse 37 mm, sporgenza 3,5 mm	006S203370G04	5	-	5
interasse 37 mm, sporgenza 13,5 mm	006S213370G04	5	-	5

Serrature ad ingranaggi, infilare, E.63,
solo catenacci, tipo 672G

interasse 28 mm, sporgenza 0,5 mm	006R200280G00	1	-	1
interasse 37 mm, sporgenza 0,5 mm	006R200370G00	1	-	1

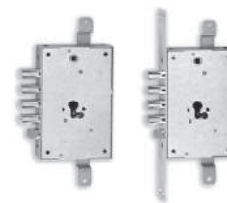

Serrature ad ingranaggi, applicare, E.63,
scrocco e catenacci, tipo 668G

interasse 28 mm, sporgenza 3,5 mm	006S803280G00	1	-	1
interasse 28 mm, sporgenza 13,5 mm	006S813280G00	1	-	1
interasse 37 mm, sporgenza 3,5 mm	006S803370G00	1	-	1
interasse 37 mm, sporgenza 13,5 mm	006S813370G00	1	-	1
interasse 28 mm, sporgenza 3,5 mm	006S803280G04	5	-	5
interasse 28 mm, sporgenza 13,5 mm	006S813280G04	5	-	5
interasse 37 mm, sporgenza 3,5 mm	006S803370G04	5	-	5
interasse 37 mm, sporgenza 13,5 mm	006S813370G04	5	-	5

Serrature ad ingranaggi, infilare, E.63,
scrocco e catenacci, tipo 678G

interasse 28 mm, sporgenza 0,5 mm	006R800280G00	1	-	1
interasse 37 mm, sporgenza 0,5 mm	006R800370G00	1	-	1
interasse 28 mm, sporgenza 0,5 mm	006R800280G04	5	-	5

Serrature ad ingranaggi, applicare, E.73,
scrocco e catenacci, tipo 668G

interasse 28 mm, sporgenza 3,5 mm	006S803280G70	1	-	1
interasse 37 mm, sporgenza 3,5 mm	006S803370G70	1	-	1
interasse 28 mm, sporgenza 3,5 mm	006S803280G74	5	-	5
interasse 37 mm, sporgenza 3,5 mm	006S803370G74	5	-	5

Serrature ad ingranaggi, infilare, E.73,
scrocco e catenacci, tipo 678G

interasse 28 mm, sporgenza 3,5 mm	006R800280G70	1	-	1
interasse 37 mm, sporgenza 3,5 mm	006R800370G70	1	-	1
interasse 28 mm, sporgenza 3,5 mm	006R800280G74	5	-	5

Serrature ad ingranaggi, applicare, E.89,
scrocco e catenacci, tipo 668G

interasse 37 mm, sporgenza 5 mm	006S805370G80	1	-	1
interasse 37 mm, sporgenza 5 mm	006S805370G84	5	-	5

Serie 6S8 - 6R8 con Self Locking System

Code
Confezione
singola
Confezione
multipla
Min. ord.



Serrature ad ingranaggi, applicare, E.63,
solo catenacci, tipo 662GF

interasse 28 mm, sporgenza 3,5 mm	006S203280GF0	1	-	1
interasse 28 mm, sporgenza 13,5 mm	006S213280GF0	1	-	1
interasse 38 mm, sporgenza 3,5 mm	006S203380GF0	1	-	1
interasse 38 mm, sporgenza 13,5 mm	006S213380GF0	1	-	1
interasse 28 mm, sporgenza 3,5 mm	006S203280GF4	5	-	5
interasse 28 mm, sporgenza 13,5 mm	006S213280GF4	5	-	5
interasse 38 mm, sporgenza 3,5 mm	006S203380GF4	5	-	5
interasse 38 mm, sporgenza 13,5 mm	006S213380GF4	5	-	5

Serrature ad ingranaggi, infilare, E.63,
solo catenacci, tipo 672GF

interasse 28 mm, sporgenza 0,5 mm	006R200280GF0	1	-	1
interasse 38 mm, sporgenza 0,5 mm	006R200380GF0	1	-	1

Serrature ad ingranaggi, applicare, E.63,
scrocco e catenacci, tipo 668GF

interasse 28 mm, sporgenza 3,5 mm	006S803280GF0	1	-	1
interasse 28 mm, sporgenza 13,5 mm	006S813280GF0	1	-	1
interasse 38 mm, sporgenza 3,5 mm	006S803380GF0	1	-	1
interasse 38 mm, sporgenza 13,5 mm	006S813380GF0	1	-	1
interasse 28 mm, sporgenza 3,5 mm	006S803280GF4	5	-	5
interasse 28 mm, sporgenza 13,5 mm	006S813280GF4	5	-	5
interasse 38 mm, sporgenza 3,5 mm	006S803380GF4	5	-	5
interasse 38 mm, sporgenza 13,5 mm	006S813380GF4	5	-	5

Serrature ad ingranaggi, infilare, E.63,
scrocco e catenacci, tipo 678GF

interasse 28 mm, sporgenza 0,5 mm	006R800280GF0	1	-	1
interasse 38 mm, sporgenza 0,5 mm	006R800380GF0	1	-	1
interasse 28 mm, sporgenza 0,5 mm	006R800280GF4	5	-	5

Serrature ad ingranaggi, applicare, E.63, scrocco e
catenacci, tipo 668GF, con fissaggio cilindro anche
dal fronte della serratura

interasse 28 mm, sporgenza 3,5 mm	006S803280GB0	1	-	1
interasse 28 mm, sporgenza 13,5 mm	006S813280GB0	1	-	1
interasse 28 mm, sporgenza 3,5 mm	006S803280GB4	5	-	5





Serie 664 con Scrocco Antiscasso

Code
Confezione
singola
Confezione
multipla
Min. ord.

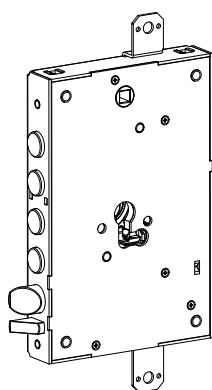

Serie 664G. Scrocco e catenaccio, applicare, E.63

interasse 28 mm, sporgenza 3,5 mm	0066403280G00	1	-	1
interasse 28 mm, sporgenza 13,5 mm	0066413280G00	1	-	1
interasse 37 mm, sporgenza 3,5 mm	0066403370G00	1	-	1
interasse 37 mm, sporgenza 13,5 mm	0066413370G00	1	-	1
interasse 28 mm, sporgenza 3,5 mm	0066403280G04	5	-	5
interasse 28 mm, sporgenza 13,5 mm	0066413280G04	5	-	5
interasse 37 mm, sporgenza 3,5 mm	0066403370G04	5	-	5
interasse 37 mm, sporgenza 13,5 mm	0066413370G04	5	-	5

A richiesta



Serie 664G. Scrocco e catenaccio, infilare con frontale, E.63

interasse 28 mm, sporgenza 0,5 mm	0067400280G00	1	-	1
-----------------------------------	---------------	---	---	---

A richiesta



Serie 664G. Scrocco e catenaccio, applicare, E.73

interasse 28 mm, sporgenza 3,5 mm	0066403280G70	1	-	1
interasse 37 mm, sporgenza 3,5 mm	0066403370G70	1	-	1
interasse 28 mm, sporgenza 3,5 mm	0066403280G74	5	-	5
interasse 37 mm, sporgenza 3,5 mm	0066403370G74	5	-	5

A richiesta



Serie 664GF. Scrocco e catenaccio, applicare, E.63

interasse 28 mm, sporgenza 3,5 mm	0066403280GF0	1	-	1
interasse 28 mm, sporgenza 13,5 mm	0066413280GF0	1	-	1
interasse 38 mm, sporgenza 3,5 mm	0066403380GF0	1	-	1
interasse 38 mm, sporgenza 13,5 mm	0066413380GF0	1	-	1
interasse 28 mm, sporgenza 3,5 mm	0066403280GF4	5	-	5
interasse 28 mm, sporgenza 13,5 mm	0066413280GF4	5	-	5
interasse 38 mm, sporgenza 3,5 mm	0066403380GF4	5	-	5
interasse 38 mm, sporgenza 13,5 mm	0066413380GF4	5	-	5

A richiesta



Serie 664GF. Scrocco e catenaccio, infilare con frontale, E.63

interasse 28 mm, sporgenza 0,5 mm	0067400280GF0	1	-	1
-----------------------------------	---------------	---	---	---

A richiesta



Serie 664GF. Scrocco e catenaccio, applicare, E.63, con fissaggio cilindro dal fronte serratura

interasse 28 mm, sporgenza 3,5 mm	0066403280GB0	1	-	1
interasse 28 mm, sporgenza 13,5 mm	0066413280GB0	1	-	1
interasse 28 mm, sporgenza 3,5 mm	0066403280GB4	5	-	5

A richiesta





Accessori

Code
Confezione
singola
Confezione
multipla
Min. ord.

Frontale in acciaio cromato per 668G con scrocco antiscasso

interasse 28 mm	10400674G0200	5	-	1
interasse 37 mm	10400674G0300	5	-	1



Frontale in acciaio cromato per 668GF con scrocco antiscasso

interasse 28 mm	10400674GF200	5	-	1
interasse 38 mm	10400674GF300	5	-	1

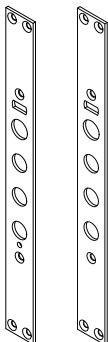

Frontale in acciaio cromato per 668GF con scrocco antiscasso e foro vite fissaggio cilindro

interasse 28 mm	10400674GB200	5	-	1
-----------------	----------------------	---	---	---

Incontro elettrico per 664G con scrocco antiscasso

Mano DESTRA interasse 28 mm	20028E60412V1	1	-	1
Mano SINISTRA interasse 28 mm	20028E60412V2	1	-	1
Mano DESTRA interasse 37	20037E60412V1	1	-	1
Mano SINISTRA interasse 37	20037E60412V2	1	-	1

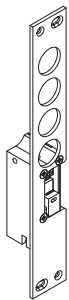

Incontro elettrico per 664GF con scrocco antiscasso

Mano DESTRA interasse 28 mm	20028E60412V2	1	-	1
Mano SINISTRA interasse 28 mm	20028E60412V1	1	-	1
Mano DESTRA interasse 38 mm	20037E60412V2	1	-	1
Mano SINISTRA interasse 38 mm	20037E60412V1	1	-	1

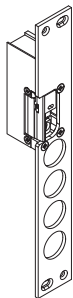



Serie 668 con Maniglia Folle

Code
Confezione
singola
Confezione
multipla
Min. ord.

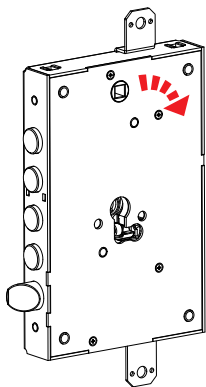

Serie 668G. Scrocco e catenaccio, applicare, E.63

interasse 28 mm, sporgenza 3,5 mm	0066803281G00	1	-	1
interasse 28 mm, sporgenza 13,5 mm	0066813281G00	1	-	1
interasse 37 mm, sporgenza 3,5 mm	0066803371G00	1	-	1
interasse 37 mm, sporgenza 13,5 mm	0066813371G00	1	-	1
interasse 28 mm, sporgenza 3,5 mm	0066803281G04	5	-	5
interasse 28 mm, sporgenza 13,5 mm	0066813281G04	5	-	5
interasse 37 mm, sporgenza 3,5 mm	0066803371G04	5	-	5
interasse 37 mm, sporgenza 13,5 mm	0066813371G04	5	-	5

A richiesta



Serie 668G. Scrocco e catenaccio, infilare con frontale, E.63

interasse 28 mm, sporgenza 0,5 mm	0067800281G00	1	-	1
-----------------------------------	---------------	---	---	---

A richiesta



Serie 668G. Scrocco e catenaccio, applicare, E.73

interasse 28 mm, sporgenza 3,5 mm	0066803281G70	1	-	1
interasse 37 mm, sporgenza 3,5 mm	0066803371G70	1	-	1
interasse 28 mm, sporgenza 3,5 mm	0066803281G74	5	-	5
interasse 37 mm, sporgenza 3,5 mm	0066803371G74	5	-	5

A richiesta

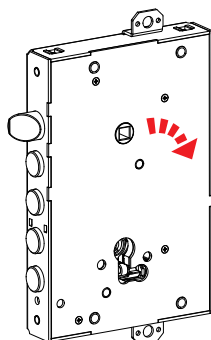

Serie 668GF. Scrocco e catenaccio, applicare, E.63

interasse 28 mm, sporgenza 3,5 mm	0066803281GF0	1	-	1
interasse 28 mm, sporgenza 13,5 mm	0066813281GF0	1	-	1
interasse 38 mm, sporgenza 3,5 mm	0066803381GF0	1	-	1
interasse 38 mm, sporgenza 13,5 mm	0066813381GF0	1	-	1
interasse 28 mm, sporgenza 3,5 mm	0066803281GF4	5	-	5
interasse 28 mm, sporgenza 13,5 mm	0066813281GF4	5	-	5
interasse 38 mm, sporgenza 3,5 mm	0066803381GF4	5	-	5
interasse 38 mm, sporgenza 13,5 mm	0066813381GF4	5	-	5

A richiesta



Serie 668GF. Scrocco e catenaccio, infilare con frontale, E.63

interasse 28 mm, sporgenza 0,5 mm	0067800281GF0	1	-	1
-----------------------------------	---------------	---	---	---

A richiesta



Serie 668GF. Scrocco e catenaccio, applicare, E.63, con fissaggio cilindro dal fronte serratura

interasse 28 mm, sporgenza 3,5 mm	0066803281GB0	1	-	1
interasse 28 mm, sporgenza 13,5 mm	0066813281GB0	1	-	1
interasse 28 mm, sporgenza 3,5 mm	0066803281GB4	5	-	5

A richiesta





Serie 600
con scrocco motorizzato

Code
Confezione
singola
Confezione
multipla
Min. ord.



Serie 668E

Catenaccio 2 mandate (corsa mm 30) e scrocco reversibile,
tre chiusure, zincata. Alimentazione 9V - 2,89A

interasse 28 mm, sporgenza 3,5 mm

006680328E000

1

-

1

interasse 37 mm, sporgenza 3,5 mm

006680337E000

1

-

1

Scrocco elettrico motorizzato



9 V



Serie 678E

Catenaccio 2 mandate (corsa mm 30) e scrocco reversibile,
tre chiusure, zincata. Alimentazione 9V - 2,89A

interasse 28 mm, sporgenza 0,5 mm

006780328E000

1

-

1

interasse 37 mm, sporgenza 0,5 mm

006780337E000

1

-

1

Scrocco elettrico motorizzato



9 V



Pro 4RM

Code

Confezione
singola

Confezione
multipla

Min. ord.



Maniglioni antipanico per porte blindate

Barra di azionamento reversibile PRO 4RM per serrature PANIC 4RM.

Quadro 8 mm, rotazione di 40°

Le dimensioni ridotte permettono di usare le mostrine preesistenti del cilindro

Accessori abbinabili da ordinare a parte:

Barra ovale serie 9459*

Piastra di supporto 0000A00103

Verniciato NERO	94H0000504S8	1	-	1	SI
Finitura ENDUR4NCE	94H0000R04S8	1	-	1	SI
Verniciato BIANCO	94H0000404S8	1	-	1	SI
Verniciato GRIGIO METAL	94H0000704S8	1	-	1	SI

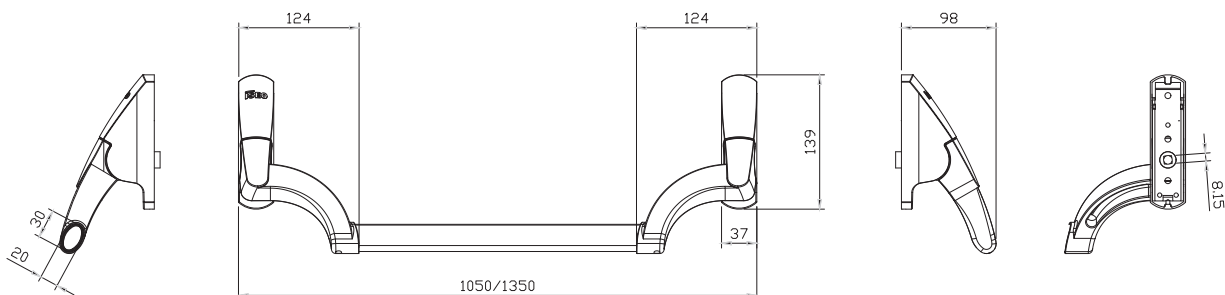



Code
Confezione
multipla
Confezione
singola
Min. ord.

Panic 4RM - Pro 4RM Accessori

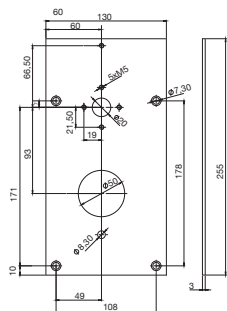

Piastra fissaggio maniglione PRO 4RM

0000A00103

10

-

10

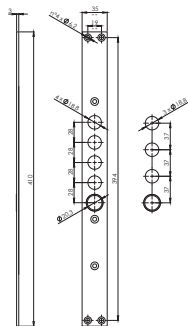

Frontale interasse 28 per PANIC 4RM meccanica

10400069M2800

5

-

5

Frontale interasse 37 per PANIC 4RM meccanica

10400069M3700

5

-

5

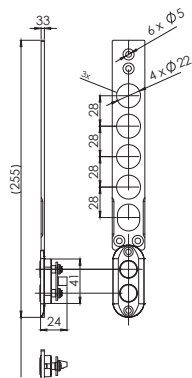

Contropiastra interasse 28

20000069H028N

5

-

5

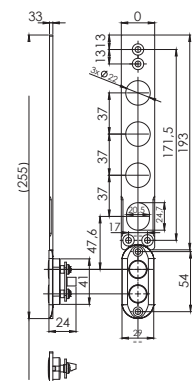

Contropiastra interasse 37

20000069H037N

5

-

5

**Serrature
per porte
blindate**

Serie 1120
Serie 800



Serie 1120

Code
Confezione
singola
Confezione
multipla
Min. ord.



Serie 1120

Catenaccio 2 mandate, scrocco reversibile, pomolo frizionato,
tre chiusure, zincata.

5 CHIAVI 40.00.95

sporgenza	Code	Confezione singola	Confezione multipla	Min. ord.
5 mm	0000011200000	1	-	1
40 mm	0000011204000	1	-	1
70 mm	0000011207000	1	-	1



Serie 1120P

Catenaccio 2 mandate, scrocco reversibile, pomolo frizionato,
chiusura di servizio (3 mandate), tre chiusure, zincata.

5 CHIAVI 40.00.95

sporgenza	Code	Confezione singola	Confezione multipla	Min. ord.
5 mm	0000011200005	1	-	1
40 mm	0000011204005	1	-	1
70 mm	0000011207005	1	-	1



Serie 1120PV

Catenaccio 2 mandate, scrocco reversibile, pomolo frizionato,
chiusura di servizio (3 mandate), chiave cambiabile a 7 leve
con riscontro regolabile, tre chiusure, zincata.

5 CHIAVI 38.11.90 + 1 DA CANTIERE

sporgenza	Code	Confezione singola	Confezione multipla	Min. ord.
5 mm	0000011200015	1	-	1
40 mm	0000011204015	1	-	1
70 mm	0000011207015	1	-	1



Serie 1120C

Catenaccio 2 mandate, scrocco reversibile, pomolo frizionato,
tre chiusure, zincata. Con sistema antimanipolazione.

sporgenza	Code	Confezione singola	Confezione multipla	Min. ord.
5 mm	0000011200020A	1	-	1
40 mm	0000011204020A	1	-	1
70 mm	0000011207020A	1	-	1



Serie 1120CP

Catenaccio 2 mandate, scrocco reversibile, pomolo frizionato,
chiusura di servizio (3 mandate),
tre chiusure, zincata, con sistema antimanipolazione.

sporgenza	Code	Confezione singola	Confezione multipla	Min. ord.
5 mm	0000011200025A	1	-	1
40 mm	0000011204025A	1	-	1
70 mm	0000011207025A	1	-	1



Serie 800

Code
Confezione
multipia
singola
Min. ord.

Serie 801

Solo catenaccio 4 mandate, catenacci filettati M6, tre chiusure, zincata.

5 CHIAVI 39.00.90 + 1 PER SCROCCO E PRIME 2 MANDATE

interasse 76 mm, sporgenza 2 mm

000008010200 1 - 1

Serie 802

Solo catenaccio 4 mandate, tre chiusure, zincata.

5 CHIAVI 39.00.90 + 1 PER SCROCCO E PRIME 2 MANDATE

interasse 38 mm, sporgenza 5 mm

000008020500 1 - 1

interasse 38 mm, sporgenza 8 mm

000008020800 1 - 1

interasse 38 mm, sporgenza 40 mm

000008024000 1 - 1

Serie 808

Catenaccio 4 mandate e scrocco reversibile, tre chiusure, zincata.

5 CHIAVI 39.00.90 + 1 PER SCROCCO E PRIME 2 MANDATE

interasse 38 mm, sporgenza 5 mm

000008080500 1 - 1

interasse 38 mm, sporgenza 8 mm

000008080800 1 - 1

interasse 38 mm, sporgenza 40 mm

000008084000 1 - 1

Serie 808P

Catenaccio 4 mandate e scrocco reversibile, chiusura di servizio

(3 mandate e scrocco), tre chiusure, zincata.

5 CHIAVI 39.00.90 + 1 PER SCROCCO E PRIME 2 MANDATE

interasse 38 mm, sporgenza 5 mm

000008080505 1 - 1

interasse 38 mm, sporgenza 8 mm

000008080805 1 - 1

interasse 38 mm, sporgenza 40 mm

000008084005 1 - 1

Serie 811

Catenaccio 4 mandate e scrocco reversibile, tre chiusure,

frontale in acciaio cromato, zincata.

5 CHIAVI 39.00.90 + 1 PER SCROCCO E PRIME 2 MANDATE

interasse 38 mm, sporgenza 2 mm

000008110000 1 - 1



Serie 800

Code
Confezione
singola
Confezione
multipla
Min. ord.



Serie 811P

Catenaccio 4 mandate e scrocco reversibile, tre chiusure, chiusura di servizio (3 mandate e scrocco), frontale in acciaio cromato, zincata.

5 CHIAVI 39.00.90 + 1 PER SCROCCO E PRIME 2 MANDATE

interasse 38 mm, sporgenza 2 mm

000008110005 1 - 1



Serie 861

Solo catenaccio 3 mandate, catenacci filettati M6, tre chiusure, zincata.

interasse 76 mm, sporgenza 2 mm

000008610200 1 - 1



Serie 868

Catenaccio 3 mandate e scrocco reversibile, tre chiusure, zincata.

interasse 38 mm, sporgenza 5 mm

000008680500 1 - 1

interasse 38 mm, sporgenza 8 mm

000008680800 1 - 1

interasse 38 mm, sporgenza 40 mm

000008684000 1 - 1



Serie 868P

Catenaccio 3 mandate e scrocco reversibile, chiusura di servizio (3 mandate e scrocco), tre chiusure, zincata.

interasse 38 mm, sporgenza 5 mm

000008680505 1 - 1

interasse 38 mm, sporgenza 8 mm

000008680805 1 - 1

interasse 38 mm, sporgenza 40 mm

000008684005 1 - 1



Incontri elettrici

Code
Confezione
singola
Confezione
multipla
Min. ord.



Riscontro elettrico con leva di sblocco temporanea (fermo a giorno).
Sistema automatico di anti-richiusura (anti-ripetitore).
Alimentazione 6-12V.

Destro	20000E60112V1	1	-	1
Sinistro	20000E60112V2	1	-	1



Riscontro elettrico con leva di sblocco temporanea (fermo a giorno).
Sistema automatico di anti-richiusura (anti-ripetitore). Alimentazione 6-12V.
Frontale in acciaio cromato.

Per serrature serie 600 G/D/GP/DP

Destro, interasse 28 mm	20028E60012V1	1	-	1
Sinistro, interasse 28 mm	20028E60012V2	1	-	1
Destro, interasse 37 mm	20037E60012V1	1	-	1
Sinistro, interasse 37 mm	20037E60012V2	1	-	1



Riscontro elettrico con leva di sblocco temporanea (fermo a giorno).
Sistema automatico di anti-richiusura (anti-ripetitore). Alimentazione 6-12V.
Frontale in acciaio cromato.

Per serrature serie 600 GF/DF/GFP/DFP

Destro, interasse 28 mm	20028E60012V2	1	-	1
Sinistro, interasse 28 mm	20028E60012V1	1	-	1
Destro, interasse 38 mm	20037E60012V2	1	-	1
Sinistro, interasse 38 mm	20037E60012V1	1	-	1

Code
Cofezione
singola
Cofezione
multipla
Min. ord.

Accessori per serrature

ONE - Mostrina e protezione per cilindri in acciaio temperato

completa di viti di fissaggio M6.



sporgenza 24 mm - finitura ELETTOVERNICIATO NERO	0000098014624	10	-	10
sporgenza 24 mm - finitura OTTONE LUCIDO VERNICIATO	0000098024624	10	-	10
sporgenza 24 mm - finitura CROMO SATINATO	0000098034624	10	-	10
sporgenza 24 mm - finitura CROMO LUCIDO	0000098044624	10	-	10

EKOS - Mostrina e protezione per cilindri in lega di zinco con sfere antitrapano, sistema componibile.



sporgenza 24 mm - finitura CROMO LUCIDO	0000098114624	10	-	10
sporgenza 24 mm - finitura OTTONE LUCIDO VERNICIATO	0000098124624	10	-	10
sporgenza 24 mm - finitura CROMO SATINATO	0000098134624	10	-	10
sporgenza 24 mm - finitura BRONZATO	0000098144624	10	-	10
Distanziale - sporgenza 5 mm	0000098460005	10	-	10
Colletto antistrappo - sporgenza 5 mm	0000098550006	10	-	10

Mostrina e protezione per cilindri in acciaio temperato
completo di rosetta interna in nylon e viti di fissaggio.



sporgenza 16 mm - finitura NICHELATO OPACO	0000098050204	6	-	6
sporgenza 16 mm - finitura ELETTOVERNICIATO NERO	0000098050205	6	-	6
sporgenza 16 mm - finitura OTTONE LUCIDO VERNICIATO	0000098050206	6	-	6
sporgenza 12 mm - finitura NICHELATO OPACO	0000098050104	6	-	6
sporgenza 12 mm - finitura ELETTOVERNICIATO NERO	0000098050105	6	-	6
sporgenza 12 mm - finitura OTTONE LUCIDO VERNICIATO	0000098050106	6	-	6

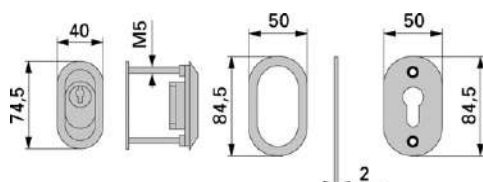

Mostrina e protezione per cilindri in acciaio temperato.

Per serie 800 - finitura OTTONE LUCIDO VERNICIATO

0000098030120 10 - 10

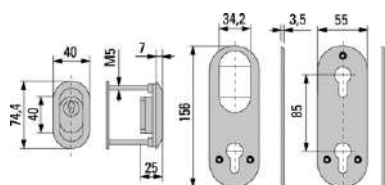

Coppia copritoppa completa di protezione cilindro.

Per art. 868 P - finitura OTTONE LUCIDO VERNICIATO

0000098035868 5 - 5

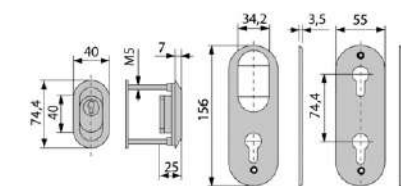

Coppia copritoppa completa di protezione cilindro.

Per art. 1120 CP - finitura OTTONE LUCIDO VERNICIATO

0000098035120 5 - 5

Code
Confezione
singola
Confezione
multipla
Min. ord.

Accessori per serrature

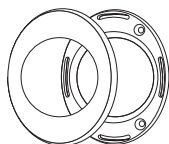

Mostrina singola universale ovale 81x67 mm composta da basetta in nylon, copertura in ottone e viti di fissaggio.

finitura BRONZATO	000098N0XBRO	1	-	1
finitura CROMO LUCIDO	000098N0XCRL	1	-	1
finitura CROMO SATINATO	000098N0XCRS	1	-	1
finitura OTTONE LUCIDO VERNICIATO	000098N0XOLV	1	-	1
finitura BRONZATO	000098N1DBRO	10	-	10
finitura CROMO LUCIDO	000098N1DCRL	10	-	10
finitura CROMO SATINATO	000098N1DCRS	10	-	10
finitura OTTONE LUCIDO VERNICIATO	000098N1DOLV	10	-	10

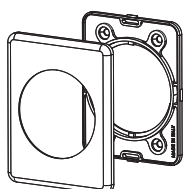

Mostrina singola universale rettangolare 78x62 mm composta da basetta in nylon, copertura in ottone e viti di fissaggio.

finitura BRONZATO	000098N2XBRO	1	-	1
finitura CROMO LUCIDO	000098N2XCRL	1	-	1
finitura CROMO SATINATO	000098N2XCRS	1	-	1
finitura OTTONE LUCIDO VERNICIATO	000098N2XOLV	1	-	1
finitura BRONZATO	000098N2DBRO	10	-	10
finitura CROMO LUCIDO	000098N2DCRL	10	-	10
finitura CROMO SATINATO	000098N2DCRS	10	-	10
finitura OTTONE LUCIDO VERNICIATO	000098N2DOLV	10	-	10



Coppia inserti in nylon (interno ed esterno)
per chiave doppia mappa.
Per serie 600

000098N20DMA 5 - 5



Inserto in nylon per cilindro europeo.

000098N00CIL 10 - 10



Inserto in nylon per cilindro europeo, predisposto pomolo.

000098N00POM 10 - 10

Accessori per serrature

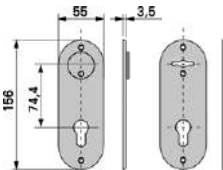
	Code	Confezione singola	Confezione multipla	Min. ord.
	Inserto in nylon per limitatore.	0000098N00LIM	10	- 10
	Inserto in nylon per maniglia.	0000098N00MAN	10	- 10
	Coppia copritoppa lunghi con foro defender \varnothing 46 compatibili con serrature a cilindro europeo serie 600G/GF, con supporto plastico e copertura metallica. Dotazione viti di fissaggio, adattatori foro maniglia.			
	finitura BRONZATO	0000098L1DBRO	1	- 1
	finitura OTTONE LUCIDO VERNICIATO	0000098L1DOLV	1	- 1
	finitura CROMO SATINATO	0000098L1DCRS	1	- 1
	Coppia copritoppa lunghi predisposti per serrature doppia mappa serie 600D/DF, con supporto plastico e copertura metallica. Dotazione viti di fissaggio, adattatori foro maniglia.			
	finitura BRONZATO	0000098L0DBRO	1	- 1
	finitura OTTONE LUCIDO VERNICIATO	0000098L0DOLV	1	- 1
	finitura CROMO SATINATO	0000098L0DCRS	1	- 1
	Coppia copritoppa per art. 1120/1120 PV/1120 P. finitura OTTONE LUCIDO VERNICIATO	0000098010120	10	- 10
	Coppia copritoppa per art. 800 P/808 P/811 P. finitura OTTONE LUCIDO VERNICIATO	0000098010800	10	- 10

Code
Confezione
singola
Confezione
multipla
Min. ord.

Accessori per serrature

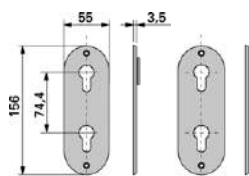

Coppia copritoppa per art. 1120 P.
finitura OTTONE LUCIDO VERNICIATO

0000098015120 10 - 10

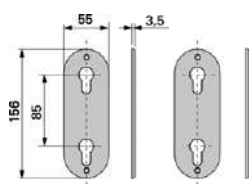

Coppia copritoppa per art. 868 P.
finitura OTTONE LUCIDO VERNICIATO

0000098015868 10 - 10

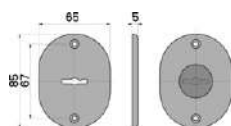

Coppia copritoppa per serrature D.M.
serie 1120/ serie 800/ serie 600.
finitura OTTONE LUCIDO VERNICIATO

00000980B3608 10 - 10

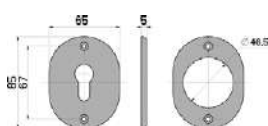

Coppia copritoppa per art. 1120 C.
finitura OTTONE LUCIDO VERNICIATO

00000980B3120 10 - 10

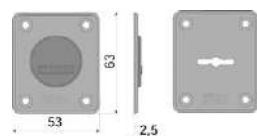

Coppia copritoppa per serrature serie 600.
finitura OTTONE LUCIDO VERNICIATO

0000098608D00 10 - 10

Code
Confezione
singola
Confezione
multipla
Min. ord.

Accessori



Deviatore laterale doppio da applicare, zincato
catenaccio autobloccato.

sporgenza 5 mm	000001220500	5	-	5
sporgenza 40 mm	000001224000	5	-	5
sporgenza 70 mm	000001227000	5	-	5



Deviatore laterale doppio da infilare, frontale
in acciaio cromato, zincato, catenaccio autobloccato.

sporgenza 2 mm	000001230000	1	-	1
----------------	---------------------	---	---	---



Deviatore laterale da applicare, zincato.

Destra, sporgenza 5 mm	000001250501	5	-	5
Sinistra, sporgenza 5 mm	000001250502	5	-	5

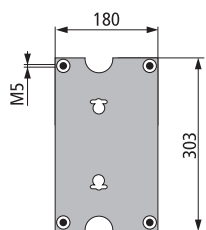

Piastra di fissaggio antitrapano in acciaio al manganese
per articolo 1120/1120 P/1120 PV.

	0000099112050	10	-	10
--	----------------------	----	---	----

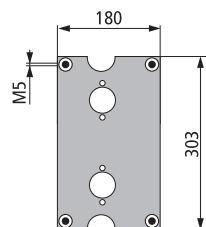

Piastra di fissaggio antitrapano in acciaio al manganese
per articolo 1120 C/1120 CP.

	0000099112020	10	-	10
--	----------------------	----	---	----

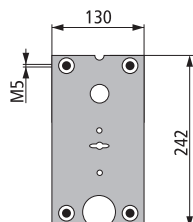

Piastra di fissaggio antitrapano in acciaio al manganese
per articolo 801/808/802/808 P/808 PV.

Destra	0000099080801	10	-	10
Sinistra	0000099080802	10	-	10

Code
Confezione
singola
Confezione
multipla
Min. ord.

Accessori

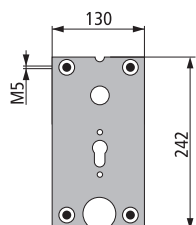

Piastra di fissaggio antitrapano in acciaio al manganese
per articolo 868/868P/861.

Destra	0000099086801	10	-	10
Sinistra	0000099086802	10	-	10

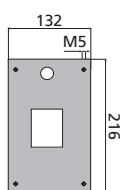

Piastra di fissaggio in acciaio.
Possibilità di abbinamento al rinforzo cod. 99.02.608D
per serrature serie 600 G e D.

	000009903608D	10	-	10
--	----------------------	----	---	----

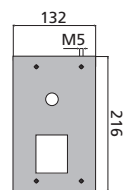

Piastra di fissaggio in acciaio.
Possibilità di abbinamento al rinforzo cod. 99.02.608D
per serrature serie 600 GF e DF.

	000009903608F	10	-	10
--	----------------------	----	---	----

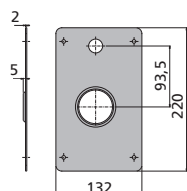

Piastra di fissaggio in acciaio al manganese,
con svasatura per antistrappo per serrature serie 600 G.

Destra	0000099668G01	10	-	10
Sinistra	0000099668G02	10	-	10

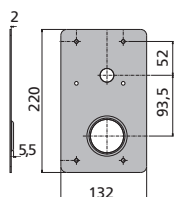

Piastra di fissaggio in acciaio al manganese,
con svasatura per antistrappo per serrature serie 600 GF.

Destra	0000099668GF1	10	-	10
Sinistra	0000099668GF2	10	-	10

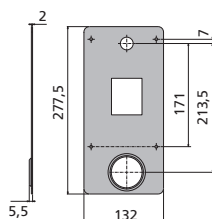

Piastra di fissaggio in acciaio con svasatura per antistrappo.
Possibilità di abbinamento al rinforzo cod. 99.02.608D
per serrature serie 600 DP

Destra	0000099608DP1	10	-	10
Sinistra	0000099608DP2	10	-	10

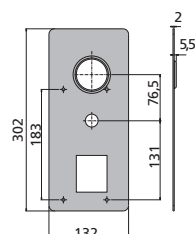

Piastra di fissaggio in acciaio con svasatura per antistrappo.
Possibilità di abbinamento al rinforzo cod. 99.02.608D
per serrature serie 600 DF.

Destra	0000099608FP1	10	-	10
Sinistra	0000099608FP2	10	-	10

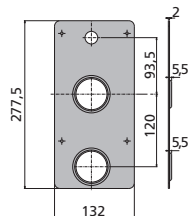

Accessori

Piastra di fissaggio in acciaio con svasature per antistrappo per serrature serie 600 GP.

	Code	Confezione singola	Confezione multipla	Min. ord.
Destra	0000099668GP1	10	-	10
Sinistra	0000099668GP2	10	-	10

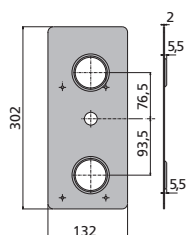

Piastra di fissaggio in acciaio con svasature per antistrappo per serrature serie 600 GFP.

Destra	0000099668FP1	10	-	10
Sinistra	0000099668FP2	10	-	10

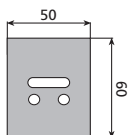

Rinforzo in acciaio al manganese per serrature serie 600.

	000009902608D	10	-	10
--	----------------------	----	---	----

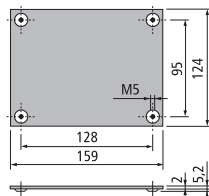

Piastra di fissaggio in acciaio per articolo 122.

	0000099990034	20	-	20
--	----------------------	----	---	----

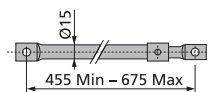

Asta di collegamento regolabile in acciaio zincato per articolo 122/123/125/126.

	0000099990015	20	-	20
--	----------------------	----	---	----

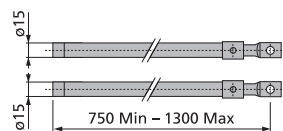

Serie aste regolabili per serrature (3 chiusure) in acciaio zincato per articolo 600/800/1120.

	0000099990201	1	-	1
--	----------------------	---	---	---

Code
Confezione
multipia
singola
Min. ord.

Accessori

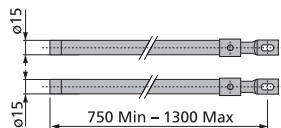

Serie aste regolabili per serrature 3 chiusure in acciaio zincato per articolo 811/811P.

0000099990101 1 - 1

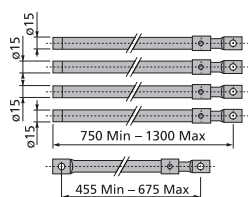

Serie aste regolabili per applicazioni a 5 chiusure in acciaio zincato per articolo 1120 P/1120 PV/1120 C/1120 CP.

0000099990202 1 - 1

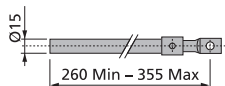

Asta terminale regolabile in acciaio zincato per articolo 122/123/125/126.

0000099990019 10 - 10

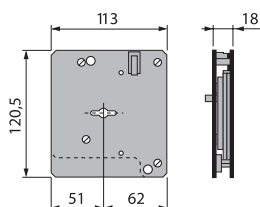

Serratura di ricambio. Due mandate per articolo 1120 PV.

0000031320015 2 - 2

KA per articolo 1120 / 1120

0000031321000 2 - 2

KD per articolo 1120 / 1120

0000031320000 2 - 2

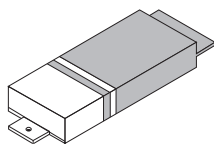

Gruppo Chiavi. Confezione sigillata per articolo 1120 PV.

5 chiavi

00000381190 1 - 1

10 chiavi

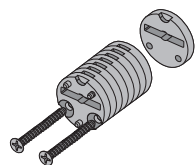

00000381290 1 - 1



Guida chiave completo di 7 spessori e viti per serrature serie 600.

0000098608D01 1 - 1

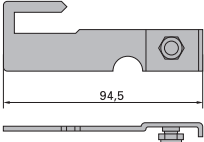
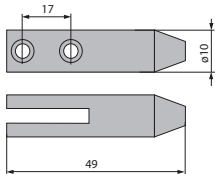
Accessori

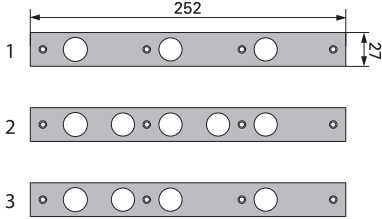
	Code	Confezione singola	Confezione multipla	Min. ord.
 <p>Coppia aggancio aste reversibile Per serrature serie 600, 800, x1R</p>	0000098010811	10	-	10
 <p>Coppia agganci per serrature serie 600. Ambidestro</p>	20101668G0000	10	-	10
 <p>Coprifilo in ottone satinato per articolo 1120/1120 C/1120 P/1120 CP/1120 PV. Ambidestro - finitura OTTONE SATINATO</p>	2010011200000	10	-	10
 <p>Coprifilo in ottone satinato per articolo 800/800 P/808/808 P/802/868/868 P. 1 - finitura OTTONE SATINATO 2 - finitura OTTONE SATINATO 3 - finitura OTTONE SATINATO</p>	2000008000001	10	-	10
	2000008080001	10	-	10
	2000008680001	10	-	10

Code
Confezione
singola
Confezione
multipla
Min. ord.

Accessori

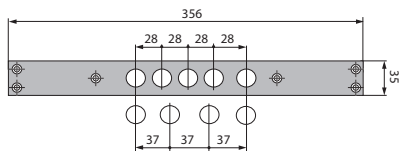

Frontale in acciaio cromato
per articolo 602D/662G.

interasse 28 mm - finitura CROMO LUCIDO	104000672G028	5	-	5
interasse 37 mm - finitura CROMO LUCIDO	104000672G037	5	-	5

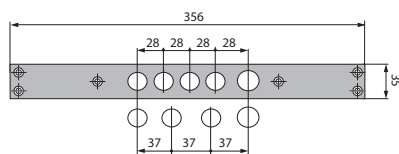

Frontale in acciaio cromato
per articolo 608D/668G/668M (l=28).

interasse 28 mm - finitura CROMO LUCIDO	1040006080000	5	-	5
interasse 37 mm - finitura CROMO LUCIDO	1040006080037	5	-	5

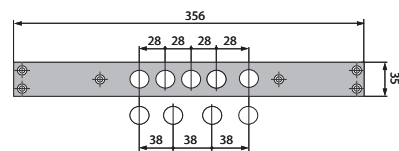

Frontale in acciaio cromato
per articolo 602D/662G.

interasse 28 mm - finitura CROMO LUCIDO	104000672GF28	5	-	5
interasse 38 mm - finitura CROMO LUCIDO	104000672GF38	5	-	5

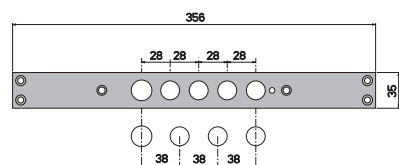

Frontale in acciaio cromato
per articolo 668GF/608DF/668MF (l=28).

interasse 28 mm - finitura CROMO LUCIDO	104000668GF28	5	-	5
interasse 38 mm - finitura CROMO LUCIDO	104000668GF38	5	-	5

Code
Confezione
singola
Confezione
multipla
Min. ord.

Accessori

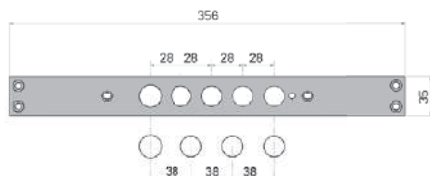

Frontale in acciaio cromato
per articolo 668GB/668XB (l=28).
interasse 28 mm - finitura CROMO LUCIDO

104000668GB28 5 - 5

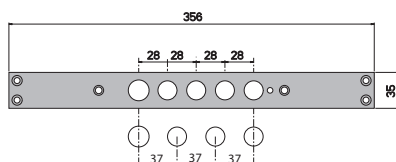

Frontale in acciaio cromato
per articolo 668M.
interasse 37 mm - finitura CROMO LUCIDO

104000668GB37 5 - 5

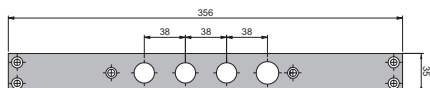

Frontale in acciaio cromato
per articolo 668MF.
interasse 38 mm - finitura CROMO LUCIDO

104000668XB38 5 - 5

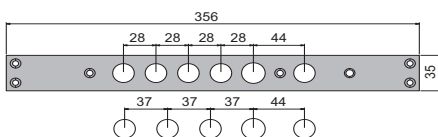

Frontale in acciaio cromato
per articolo 608D P/668G P.
interasse 28 mm - finitura CROMO LUCIDO
interasse 37 mm - finitura CROMO LUCIDO

10400608DP028 5 - 5

10400608DP037 5 - 5

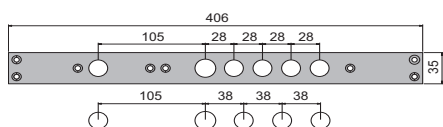

Frontale in acciaio cromato
per articolo 608DF P/668GF P.
interasse 28 mm - finitura CROMO LUCIDO
interasse 38 mm - finitura CROMO LUCIDO

10400608FP028 5 - 5

10400608FP038 5 - 5

Code
Confezione
singola
Confezione
multipla
Min. ord.

Accessori

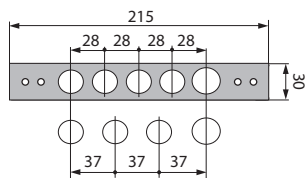

Contropiastra in acciaio cromato
per articolo 602D/602DF/608D/608DF/662GF/668GF
662G/668G/668M/668MF.

interasse 28 mm - finitura CROMO LUCIDO	2000006080000	5	-	5
interasse 37 mm - finitura CROMO LUCIDO	2000006080037	5	-	5

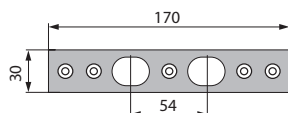

Contropiastra in acciaio cromato
per articolo 122/123.

	2000001220100	5	-	5
--	----------------------	---	---	---

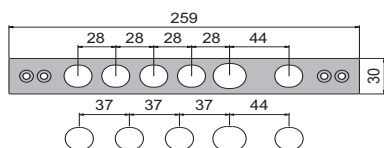

Contropiastra in acciaio cromato
per articolo 608D P/618D P/668G P/678G P.

interasse 28 mm - finitura CROMO LUCIDO	20000608DP028	5	-	5
interasse 37 mm - finitura CROMO LUCIDO	20000608DP037	5	-	5

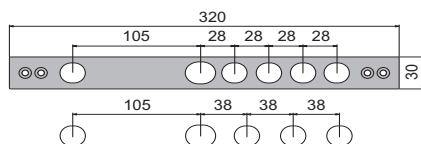

Contropiastra in acciaio cromato
per articolo 608DF P/618DF P/668GF P/678GF P.

interasse 28 mm - finitura CROMO LUCIDO	20000608FP028	5	-	5
interasse 38 mm - finitura CROMO LUCIDO	20000608FP038	5	-	5



100
2

**Dispositivi
antipánico e
di emergenza**

Dispositivi da applicare EN1125 ed EN179



DURATA CICLICA DI TUTTI I DISPOSITIVI:
500.000 CICLI

Tutti i dispositivi antipánico e di emergenza da applicare sono stati testati secondo i parametri richiesti dalle normative UNI EN1125 e UNI EN179 **fino a 500.000 cicli** di funzionamento. La soglia massima prevista dalla norma è **200.000 cicli**.

È disponibile l'attestato di prova.



DISPOSITIVI ORA CLASSIFICATI IN **GRADO 7** IN MERITO ALLA MASSA DELLA PORTA

Tutti i dispositivi antipánico e di emergenza da applicare sono stati testati secondo i parametri richiesti dalle normative **UNI EN1125** e **UNI EN179** su porte con massa superiore a 200 Kg. La classificazione ufficiale dei dispositivi nella terza casella della classificazione passa **da grado 6 a grado 7**.

La DOP ufficiale riporterà al suo interno questa variazione di classificazione.

Esempio

3	7	7	0	1	4	2	2	A	A
1°	2°	3°	4°	5°	6°	7°	8°	9°	10°



TEMPERATURE DI FUNZIONAMENTO, **TESTATI DA -25°C A +60°C**

Tutti i dispositivi antipánico e di emergenza da applicare sono stati testati secondo i parametri richiesti dalle normative UNI EN1125 e UNI EN179 **da -25°C a +60°C**. La soglia massima prevista dalla norma è da -10°C a +60°C.

È disponibile l'attestato di prova.

Dispositivi da applicare EN1125 ed EN179



FINITURA **ENDUR4NCE**

La nuova finitura ENDUR4NCE nasce per rispondere alle molteplici necessità di avere una finitura superficiale di lunga durata esteticamente simile al metallo.

I dispositivi con finitura ENDUR4NCE sono stati testati in conformità alla norma UNI EN1670 e hanno raggiunto degli ottimi risultati estetici e funzionali fino a 1600 ore di prova di corrosione in nebbia salina neutra (NSS).













È disponibile l'attestato di prova.



RADDOPPIA LA SICUREZZA: **ANTIPANICO E ANTIBATTERICO**

In coerenza con la sua attenzione alla sicurezza, ISEO è stata pioniera nel campo della tutela della salute degli utilizzatori dei suoi prodotti, in particolare dei maniglioni antipanico, dispositivi sempre presenti negli spazi pubblici e in tutti quegli ambiti in cui l'igiene e la tutela della salute sono un requisito fondamentale (ospedali, cliniche, asili nido, scuole, etc.). Da anni, infatti, la funzione antipanico viene arricchita con la protezione antibatterica AntiGerm. L'azione del trattamento antibatterico è permanente e non comporta manutenzione particolare. È basata sul rilascio continuo di ioni d'argento e garantisce efficacia per tutta la vita del prodotto, anche in caso di graffiature superficiali. AntiGerm riduce il livello di presenza batterica del 99% e la sua efficacia è certificata dal Dipartimento di Medicina Molecolare dell'Università di Padova.

Tutti i maniglioni antipanico e di emergenza con trattamento antibatterico AntiGerm hanno ottenuto la certificazione volontaria secondo le ISO22196.

IDEA Base	5-10	Pad	5-46
			
IDEA Bolt	5-20	Pad-Bolt	5-56
			
Push SIRENA	5-29	Belvedere	5-60
			
Push	5-34	Trim-Tronic	5-66
			
Push-Bolt	5-38	Trim	5-70
			
Push-Bar	5-42	Match	5-74
			
		Accessori	5-78
			

Finiture

Verniciato bianco:	RAL 9016
Verniciato nero:	RAL 9005
Verniciato grigio:	GRIGIO METAL
Verniciato rosso:	RAL 3000
Verniciato verde:	RAL 6029
Finitura:	PVD-INOX
Finitura:	ENDUR4NCE

Anti[™] : protezione antibatterica
GERM



IDEA Base

**Dispositivi
antipanico**



La norma

EN 1125:2008

I dispositivi per uscite antipanico conformi alla norma EN 1125 sono concepiti per essere utilizzati in situazioni di panico.

La EN1125 stabilisce i requisiti che un dispositivo antipanico per uscite di sicurezza deve avere per garantire una via di fuga sicura ed efficace, attraverso una porta la cui apertura avviene a semplice spinta, con il minimo sforzo e senza conoscenza preventiva del dispositivo.

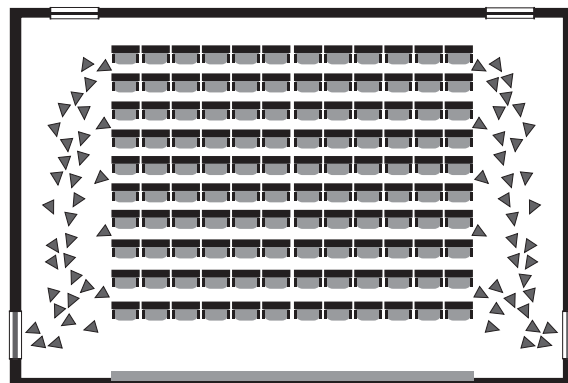



Come leggere la marcatura EN 1125:2008

Non adatto a porte tagliafuoco/antifumo	3	7	7	0	1	4	2	2	A	A
Adatto a porte tagliafuoco/antifumo	3	7	7	B	1	4	2	2	A	A
	Categoria d'uso	Durabilità	Massa della porta	Idoneità all'uso su porte tagliafuoco/antifumo	Sicurezza per le persone	Resistenza alla corrosione	Sicurezza per i beni	Sporgenza della barra	Tipo di azionamento	Campo di applicazione della porta

Categoria d'uso. Esiste una categoria unica che prevede un uso molto frequente del maniglione da parte di persone che non prestano molta attenzione e potrebbe manifestarsi la possibilità di incidente od uso improprio.

Durabilità. Esistono due categorie:

grado 6 = 100.000 cicli

grado 7 = 200.000 cicli

Massa della porta. Esistono tre categorie:

grado 5 = fino a Kg 100

grado 6 = fino a Kg 200

grado 7 = oltre Kg 200

Idoneità all'uso su porte tagliafuoco/antifumo. Esistono tre categorie:

grado 0 = non adatto a porte tagliafuoco/antifumo

grado A = adatto a porte tagliafuoco/antifumo

grado B = adatto a porte tagliafuoco/antifumo

Sicurezza per le persone. Esiste una categoria unica che rappresenta il grado massimo ottenibile in funzione al fatto che i dispositivi antipanico devono garantire la sicurezza delle persone

Resistenza alla corrosione. Esistono due categorie in conformità alla norma EN1670:

grado 3 = 96 ore, alta resistenza

grado 4 = 240 ore, altissima resistenza

Sicurezza per i beni. Esiste una categoria unica che rappresenta il grado minimo ottenibile in funzione del fatto che la sicurezza dei beni deve essere considerata secondaria rispetto a quella delle persone

Sporgenza della barra. Esistono due categorie:

grado 1 = sporgenza della barra fino a mm 150 (grande)

grado 2 = sporgenza della barra fino a mm 100 (tipica)

Tipo di azionamento. Esistono 2 categorie:

A = antipanico azionato da una barra a spinta (Idea)

B = antipanico azionato da una barra a contatto (Push-Bar)

Campo di applicazione della porta. Esistono 3 categorie:

A = porta ad un'anta, porta a due ante: anta attiva o inattiva

B = solo porta ad un'anta

C = porta a due ante, solo anta inattiva

Per maggiori dettagli consultare la norma EN1125:2008



Avvertenze

Il campo di applicazione di questi maniglioni antipanico è limitata come segue:

Massima massa della porta	Massima altezza della porta	Massima larghezza della porta	Intervallo di temperatura
> 200 Kg	2520 mm	1320 mm	-10°C +60°C

I limiti sopra indicati sono definiti dalla norma EN 1125. ISEO Serrature dichiara che per porte con massa > 200 Kg, altezza massima mm 3400 e larghezza massima mm 1500, le prestazioni dei dispositivi e relativi accessori sono conformi ai requisiti richiesti dalla norma stessa, pertanto rientrano nella certificazione.

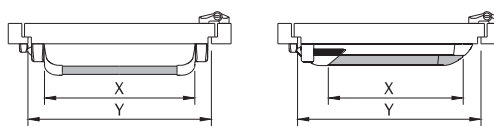

Fig. 1

La lunghezza efficace della barra di azionamento, quota X, deve essere quanto più possibile prossima alla larghezza efficace della porta, quota Y, alla quale il maniglione antipanico è destinato, in ogni caso, mai meno del 60% (vedi Fig.1).
Le ante della porta e i loro telai devono essere costituiti di materiale di sufficiente rigidità tale che eventuali distorsioni che si verificano durante l'uso non siano maggiori di 5 mm in qualunque posizione.
Il fissaggio del dispositivo sull'anta deve essere effettuato su materiale che garantisca la resistenza a trazione per ogni vite > di 1,5KN.

Le certificazioni dei prodotti

ISEO Serrature ha ottenuto dall'Organismo Notificato CSI il certificato di Costanza della Prestazione EN 1125:2008, per applicare la marcatura CE sui maniglioni antipanico, obbligatoria dal 01/04/2003.

Esempi di certificazione prodotto.





Code

Confezione
singola

Confezione
multipla

Min. ord.

IDEA Base PVD - Inox



Maniglione antipanico "IDEA Base PVD - Inox" **MODULARE**, reversibile, finitura in PVD - INOX. Predisposto per chiusura laterale, duplice, triplice. **SCROCCO IN ACCIAIO CON AUTOBLOCCANTE**, idoneo per porte TAGLIAFUOCO. Incontri INOX 94100112. Due piastre di fissaggio in INOX 94100042. Predisposto per aggancio aste per alto/basso. Tappi per fori alto/basso. Spessore in nylon per comando esterno. Dima. Istruzioni di montaggio.

Accessori abbinabili: vedi configuratore

9414000524 1 - 1



Coppia scrocchi finitura in PVD per antipanico "IDEA Base PVD - Inox". Chiusura verticale alto e basso. Scrocco in acciaio con autobloccante, idoneo per porte TAGLIAFUOCO. Incontri 94100112+94100127.

Viti di fissaggio.

9410201524 1 - 1



Coppia scrocchi finitura in PVD per antipanico "IDEA Base PVD - Inox". Chiusura laterale superiore e inferiore. Scrocco in acciaio con autobloccante, idoneo per porte TAGLIAFUOCO. Due incontri 94100102.

Viti di fissaggio.

9410203524 1 - 1



Coppia scrocchi finitura in PVD per antipanico "IDEA Base PVD - Inox". Chiusura verticale superiore e laterale inferiore. Scrocco in acciaio con autobloccante, idoneo per porte TAGLIAFUOCO. Due incontri 94100112.

Viti di fissaggio.

9410204524 1 - 1



Aste e coperture in acciaio inox per "IDEA Base PVD - Inox".

Un incontro per due ante, senza spessori. **Tappo per scrocco laterale maniglione.**

Per porte con altezza massima mm 2400.

94100202 1 - 1

Per porte con altezza massima mm 3400.

94100302 1 - 1

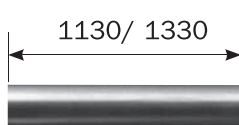

Barra ovale orizzontale in acciaio INOX per maniglioni antipanico "IDEA Base"

Lunghezza mm 1130.

945922 1 - 1

Lunghezza mm 1330.

945932 1 - 1

Per utilizzo su porte tagliafuoco/tagliafumo valutare la compatibilità degli accessori.

Dettagli tecnici a pagina 5-19



Code

Confezione
singola

Confezione
multipla

Min. ord.



IDEA Base ENDUR4NCE



Maniglione antipanico "IDEA Base" **MODULARE**, reversibile, finitura **ENDUR4NCE**. Predisposto per chiusura laterale, duplice, triplice. **SCROCCO IN ACCIAIO INOSSIDABILE CON AUTOBLOCCANTE**, idoneo per porte TAGLIAFUOCO. Incontri a corredo. Predisposto per aggancio aste per alto/basso. Tappi per fori alto/basso. Spessore in nylon per comando esterno. Dima. Istruzioni di montaggio.

Accessori abbinabili: vedi configuratore

9414000R04	1	-	1	SI
------------	---	---	---	----



Coppia scrocci finitura **ENDUR4NCE** per antipanico "IDEA Base". Chiusura verticale alto e basso. Scrocco in acciaio inossidabile con autobloccante, idoneo per porte TAGLIAFUOCO.

Incontri a corredo.

Viti di fissaggio.

9410201R04	1	-	1	SI
------------	---	---	---	----



Coppia scrocci finitura **ENDUR4NCE** per antipanico "IDEA Base". Chiusura laterale superiore e inferiore. Scrocco in acciaio inossidabile con autobloccante, idoneo per porte TAGLIAFUOCO.

Incontri a corredo.

Viti di fissaggio.

9410203R04	1	-	1	SI
------------	---	---	---	----



Coppia scrocci finitura **ENDUR4NCE** per antipanico "IDEA Base". Chiusura verticale superiore e laterale inferiore. Scrocco in acciaio inossidabile con autobloccante, idoneo per porte TAGLIAFUOCO.

Incontri a corredo.

Viti di fissaggio.

9410204R04	1	-	1	SI
------------	---	---	---	----



Aste e coperture in finitura **ENDUR4NCE** per "IDEA Base".

Un incontro per due ante, senza spessori. **Tappo per scrocco laterale maniglione.**

Per porte con altezza massima mm 2400.

9410020R	1	-	1	SI
----------	---	---	---	----

Per porte con altezza massima mm 3400.

9410030R	1	-	1	SI
----------	---	---	---	----

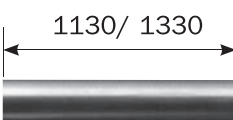

Barra ovale orizzontale in finitura **ENDUR4NCE** per maniglioni antipanico "IDEA Base".

Lunghezza mm 1130.

94592R	1	-	1	SI
--------	---	---	---	----

Lunghezza mm 1330.

94593R	1	-	1	SI
--------	---	---	---	----

Per utilizzo su porte tagliafuoco/tagliafumo valutare la compatibilità degli accessori.

Dettagli tecnici a pagina 5-19

IDEA Base ENDUR4NCE

	configuratori per porte ad un'anta					configuratori per porte a due ante							
941400R04	●	●	●	●	●	●	●	●	●	●	●	●	●
9410201R04	●	●											
9410204R04			●										
9410203R04			●										
9410202R 9410203R	*	●	●	●	●	*	●	●	●	●	*	●	●
568000R	○					○	○	○	○	○	△	△	△
9401100RT 9402100R	*	○				*	○				*	○	*
9409130RE													
94100060	○	○	○	○	○	○	○	○	○	○	○	○	○
94100070.1	○	○	○	○	○	○	○	○	○	○	○	○	○

- = Elementi necessari (●● = 2 pcs, ●●● = 3 pcs)
- * = Scegliere 1 solo articolo
- = Elementi facoltativi (○○ = 2 pcs, ○○○ = 3 pcs)
- △ = L'applicazione è vincolata al tipo di profilo del telaio delle porte (△△ = 2 pcs, △△△ = 3 pcs)



Code

Confezione
singola

Confezione
multipla

Min. ord.



IDEA Base scrocci in acciaio



Maniglione antipanico "IDEA Base" MODULARE, reversibile. Predisposto per chiusura laterale, duplice, triplice. **Scrocco in acciaio con autobloccante**, idoneo per porte **TAGLIAFUOCO**.

Incontro 9410011*. Predisposto per aggancio aste per alto/basso.

Tappi per fori alto/basso. Spessore in nylon per comando esterno. Dima. Istruzioni di montaggio.

Accessori abbinabili: vedi configuratore

VERNICIATO BIANCO	9414000404	1	-	1	SI
VERNICIATO NERO	9414000504	1	-	1	SI
VERNICIATO GRIGIO METAL	9414000704	1	-	1	SI



Scrocco verniciato per antipanico serie "IDEA Base" e "Push". Scrocco in acciaio con autobloccante, idoneo per porte TAGLIAFUOCO. Viti di fissaggio.

VERNICIATO BIANCO	9410003404	1	-	1	SI
VERNICIATO NERO	9410003504	1	-	1	SI
VERNICIATO GRIGIO METAL	9410003704	1	-	1	SI



Coppia scrocci verniciati per antipanico serie "IDEA Base" e "Push" chiusura verticale alto e basso.

Scrocco in acciaio con autobloccante, idoneo per porte TAGLIAFUOCO.

Incontri 94100110+94100120. Viti di fissaggio.

VERNICIATO BIANCO	9410201404	1	-	1	SI
VERNICIATO NERO	9410201504	1	-	1	SI
VERNICIATO GRIGIO METAL	9410201704	1	-	1	SI



Coppia scrocci verniciati per antipanico serie "IDEA Base" e "Push". Chiusura laterale superiore e inferiore. Scrocco in acciaio con autobloccante, idoneo per porte TAGLIAFUOCO.

Due incontri 94100100. Viti di fissaggio.

VERNICIATO BIANCO	9410203404	1	-	1	SI
VERNICIATO NERO	9410203504	1	-	1	SI
VERNICIATO GRIGIO METAL	9410203704	1	-	1	SI



Coppia scrocci verniciati per antipanico serie "IDEA Base" e "Push". Chiusura verticale superiore e laterale inferiore. Due incontri 94100110. Viti di fissaggio.

VERNICIATO NERO	9410204504	1	-	1	SI
VERNICIATO GRIGIO METAL	9410204704	1	-	1	SI

Per utilizzo su porte tagliafuoco/tagliafumo valutare la compatibilità degli accessori.

Dettagli tecnici a pagina 5-19

IDEA Base scroccchi acciaio

	configuratori per porte ad un'anta					configuratori per porte a due ante					
	(A)	(B)	(A)	(B)		(A)	(B)	(A)	(B)	senza battente	senza battente
941.2000505											
941.4000*05			●								
941.0201*04			●					●		●	●
941.0204*04				●							
941.0203*04					●			●		●	
94592* L=1130	*	●				*	●	*	●	*	●
94593* L=1330											
941.0020*						*	●	*	●	*	●
941.0030*						*	●	*	●	*	●
56800**						○		△△		△△△	
9401100*†											
9401101*†											
9401200*†											
9401300*†											
9401400*†											
9401500*†											
940210*	*	○				*	○	*	○	*	○
9402102*											
94091.30*E											
941.00060			○				○	○	○	○	○
941.00040			○	○			○	○	○	○	○
941.00050			○	○			○	○	○	○	○
941.00070.1			○	○			○	○	○	○	○

● = Elementi necessari (●● = 2 pcs, ●●● = 3 pcs)
 ○ = Elementi facoltativi (○○ = 2 pcs, ○○○ = 3 pcs)
 △ = L'applicazione è vincolata al tipo di profilo del telaio delle porte (△△ = 2 pcs, △△△ = 3 pcs)



Code

Confezione
singola

Confezione
multipla

Min. ord.



IDEA Base scrocchi in zama



Maniglione antipanico "IDEA Base" reversibile, verniciato NERO. Spessore in nylon per comando esterno. Dima. Incontri a corredo. Istruzioni di montaggio. **Accessori abbinabili: vedi configuratore**

CHIUSURA LATERALE Scrocco in zama senza autobloccante	9411000505	1	-	1	SI
CHIUSURA VERTICALE DUPLICE Predisposto per aggancio aste per alto/basso	9412000505	1	-	1	SI
MODULARE Predisposto per aggancio aste per alto/basso					
Scrocco in zama senza autobloccante	9414000505	1	-	1	SI



Scrocco per antipanico "IDEA Base". Viti di fissaggio. VERNICIATO NERO	9410003505	1	-	1	SI
--	-------------------	---	---	---	----



Coppia scrocchi per antipanico "IDEA Base". Chiusura verticale alto e basso. Scrocco in zama senza autobloccante. Solo per porte antipanico. Incontri 94100110+94100120. Viti di fissaggio. VERNICIATO NERO

9410201505	1	-	1	SI
-------------------	---	---	---	----



Coppia scrocchi per antipanico "IDEA Base". Chiusura laterale superiore e inferiore. Scrocco in zama senza autobloccante. Solo per porte antipanico. Due incontri 94100100. Viti di fissaggio. VERNICIATO NERO

9410203505	1	-	1	SI
-------------------	---	---	---	----



Coppia scrocchi per antipanico "IDEA Base". Chiusura verticale superiore e laterale inferiore. Scrocco in zama senza autobloccante. Solo per porte antipanico. Due incontri 94100110. Viti di fissaggio. VERNICIATO NERO

9410204505	1	-	1	SI
-------------------	---	---	---	----

COLORE BIANCO E GRIGIO METAL SU RICHIESTA

Dettagli tecnici a pagina 5-19

IDEA Base scroccchi zama

	configuratori per porte ad un'anta					configuratori per porte a due ante							
	(A)	(B)	(A)	(B)	(B)	(A)	(B)	(C)	(A)	(B)	(B)	senza battuta	senza battuta
9411000*05	●		●					●	●	●	●	●	●
9412000505		●	●					●	●	●	●	●	●
9414000*05		●	●					●	●	●	●	●	●
9410201*05		●						●	●	●	●	●	●
9410204*05		●						●	●	●	●	●	●
9410203*05		●						●	●	●	●	●	●
94592* L = 1130	*	●						●	●	●	●	●	●
94593* L = 1330	*	●						●	●	●	●	●	●
9410020*	*	●						●	●	●	●	●	●
9410030*		●						●	●	●	●	●	●
56800**	○							○	○	○	○	○	○
9401100*T													
9401101*T													
9401200*T													
9401300*T													
9401400*T	*	○	*	○	*	○	*	○	*	○	*	○	*
9401500*T	*	○	*	○	*	○	*	○	*	○	*	○	*
940210*													
9402102*													
9409130*E													
94100060	○		○					○	○	○	○	○	○
94100040	○	○	○	○	○	○	○	○	○	○	○	○	○
94100050	○	○	○	○	○	○	○	○	○	○	○	○	○
94100070.1	○		○					○	○	○	○	○	○

(A) (B) = Possibilità di scelta tra le due versioni proposte come da configurazione
 ○ = Elementi facoltativi (○○ = 2 pcs, ○○○ = 3 pcs)
 ● = Elementi necessari (●● = 2 pcs, ●●● = 3 pcs)
 * = Scegliere 1 solo articolo
 △ = L'applicazione è vincolata al tipo di profilo del telaio delle porte (△△ = 2 pcs, △△△ = 3 pcs)



Code

Confezione
singola

Confezione
multipla

Min. ord.



IDEA Base scrocci in acciaio



Aste e coperture. Un incontro per due ante, senza spessori.

Tappo per scrocco laterale maniglione.

Per porte H max mm 2400 finitura verniciato BIANCO	94100204	1	-	1	SI
Per porte H max mm 2400 finitura verniciato NERO	94100205	1	-	1	SI
Per porte H max mm 2400 finitura verniciato GRIGIO METAL	94100207	1	-	1	SI
		1	-	1	SI
Per porte H max mm 3400 finitura verniciato BIANCO	94100304	1	-	1	SI
Per porte H max mm 3400 finitura verniciato NERO	94100305	1	-	1	SI
Per porte H max mm 3400 finitura verniciato GRIGIO METAL	94100307	1	-	1	SI

Barra ovale orizzontale per maniglione antipanico serie "IDEA Base" - "IDEA Bolt". Lunghezza mm **1130**

	INOX	945922	1	-	1	SI
	ENDUR4NCE	94592R	1	-	1	SI
	VERNICIATO BIANCO	945924	1	-	1	SI
	VERNICIATO NERO	945925	1	-	1	SI
	VERNICIATO GRIGIO METAL	945927	1	-	1	SI
	VERNICIATO ROSSO	945928	1	-	1	SI
	VERNICIATO VERDE RAL 6029	94592V	1	-	1	SI

Barra ovale orizzontale per maniglione antipanico serie "IDEA Base" - "IDEA Bolt". Lunghezza mm **1330**

	INOX	945932	1	-	1	SI
	ENDUR4NCE	94593R	1	-	1	SI
	VERNICIATO GRIGIO METAL	945937	1	-	1	SI
	VERNICIATO ROSSO	945938	1	-	1	SI

IDEA Base

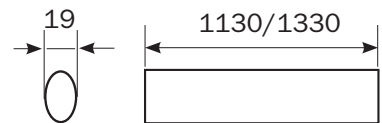
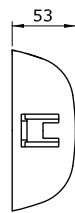
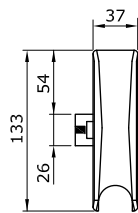
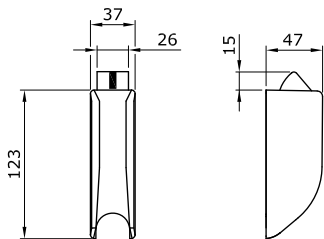
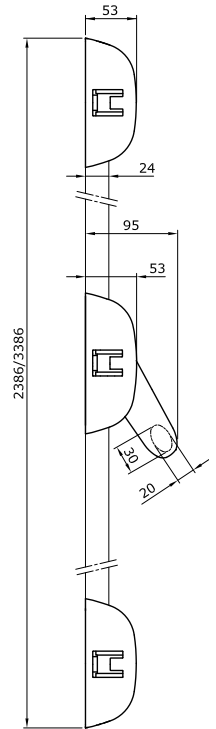
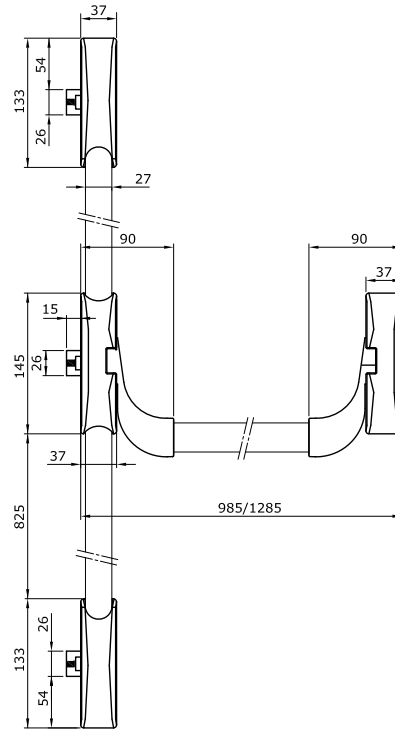
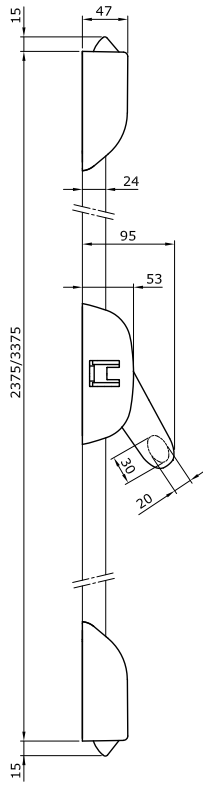
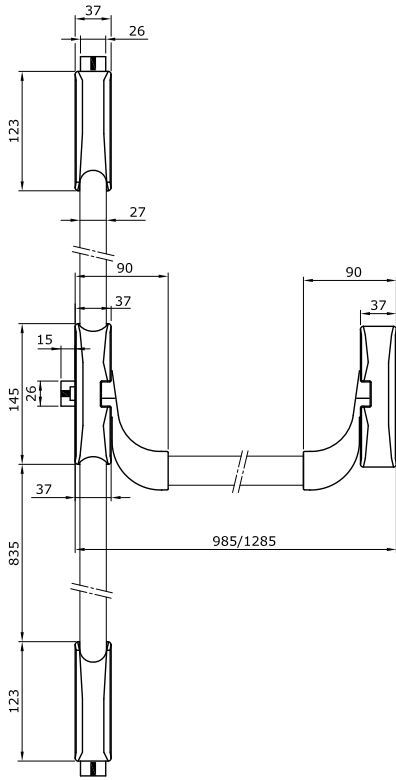
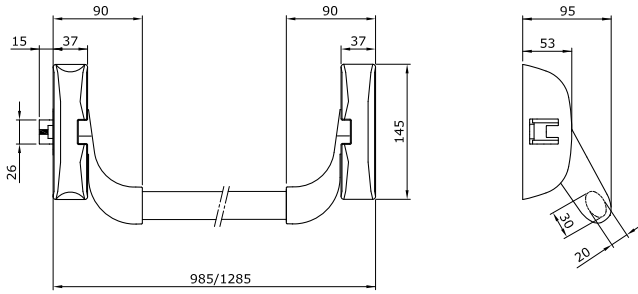



IDEA Bolt.

**Chiusura brevettata
per porte complanari
e a sormonto.**



IDEA Bolt

- **Un design che ha stupito i migliori architetti.**
- **Una semplicità di installazione che piace agli installatori.**
- **Un funzionamento garantito anche con uno spostamento della porta fino a 8 mm.**

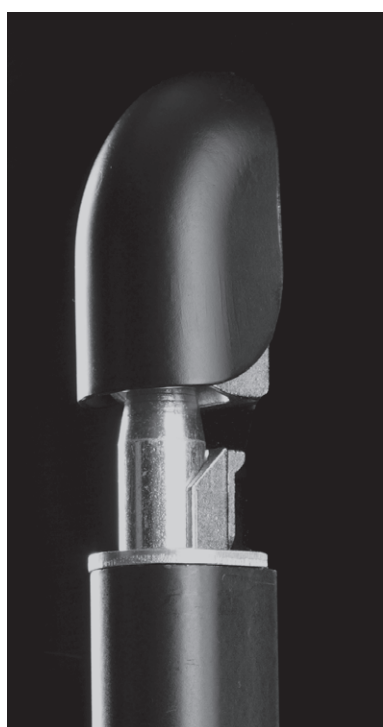

- **Chiusura brevettata.**
- **Raddoppia la sicurezza grazie ai perni rotanti antitaglio di Ø14 mm.**
- **Adattabilità a tutti i supporti (alluminio, ferro, PVC, legno).**
- **Chiusura alto/basso regolabile senza riscontri sporgenti a pavimento.**



Code

Confezione
singola

Confezione
multipla

Min. ord.



IDEA Bolt PVD - Inox



Maniglione antipanico "IDEA Bolt PVD - Inox", reversibile, scrocco in acciaio con autobloccante. Incontri per puntali. Incontro Bolt. Incontro laterale. Puntali alto/basso autobloccanti. spessore in nylon. Dima. Istruzioni di montaggio. Abbinabile comando esterno.

Accessori abbinabili: vedi configuratore

finitura in PVD CHIUSURA TRIPLICE	9433000224	1	-	1
finitura in PVD CHIUSURA VERTICALE DUPLICE	9432000224	1	-	1



Aste e coperture in acciaio inox per "IDEA Base PVD - Inox".

Un incontro per due ante, senza spessori. **Tappo per scrocco laterale maniglione.**

Per porte con altezza massima mm 2400.	94300202	1	-	1
Per porte con altezza massima mm 3400.	94300302	1	-	1







Barra ovale orizzontale in acciaio INOX per maniglioni antipanico "IDEA Base" - "IDEA Bolt".

Lunghezza mm 1130	945922	1	-	1
Lunghezza mm 1330	945932	1	-	1

Per utilizzo su porte tagliafuoco/tagliafumo valutare la compatibilità degli accessori.

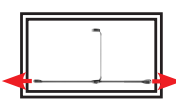
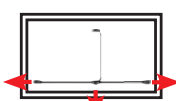
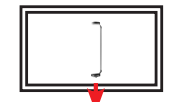
Dettagli tecnici a pagina 5-26

IDEA Bolt PVD - InOX

	configuratori per porte ad un'anta		configuratori per porte a due ante			
						
9432000224	●	●	●	●	●	●
9433000224						
9410203524			●			
945922 L = 1130	*	●	*	●	*	●
945932 L = 1330	*	●	*	●	*	●
94300202 BOLT	*	●	*	●	*	●
94300302 BOLT	*	●	*	●	*	●
94100202					*	●
94100302					*	●
56800**			△			
94021002				△△	△△△	
94011002T	*	○	*	○	*	○
94021002	*	○	*	○	*	○
9409130*E						
94100060	○	○	○	○	○	○
94100070.1	○	○	○	○	○	○

● = Elementi necessari (●●● = 2 pcs, ●●●● = 3 pcs)

* = Scegliere 1 solo articolo

○ = Elementi facoltativi (○○ = 2 pcs, ○○○○ = 3 pcs)

△ = L'applicazione è vincolata al tipo di profilo del telaio delle porte (△△ = 2 pcs, △△△ = 3 pcs)



Code

Confezione
singola

Confezione
multipla

Min. ord.



IDEA Bolt

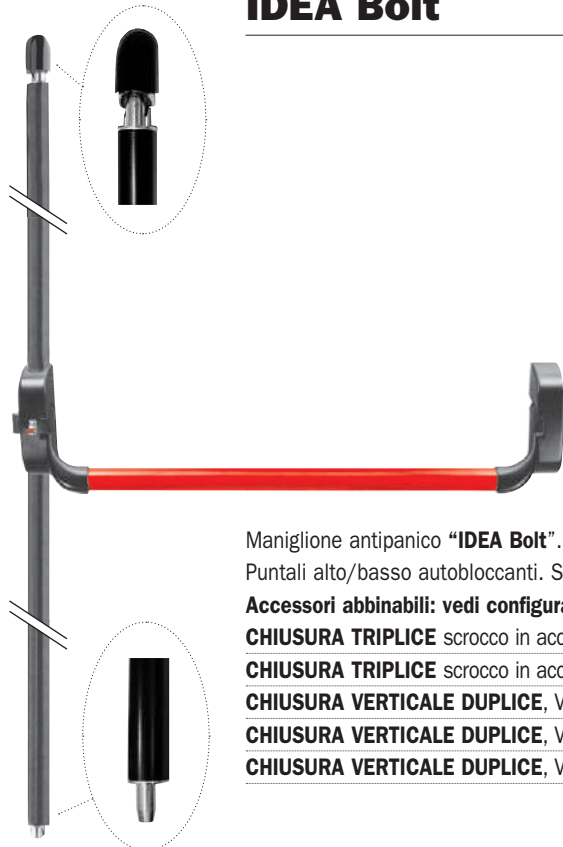

Maniglione antipanico "IDEA Bolt". Incontri per puntali. Incontro Bolt. Incontro laterale.
Puntali alto/basso autobloccanti. Spessore in nylon. Dima. Istruzioni di montaggio.

Accessori abbinabili: vedi configuratore

CHIUSURA TRIPLICE scrocco in acciaio con autobloccante VERN. NERO	9433000504	1	-	1	SI
CHIUSURA TRIPLICE scrocco in acciaio con autobloccante VERN GRIGIO METAL	9433000704	1	-	1	SI
CHIUSURA VERTICALE DUPLICE , VERNICIATO BIANCO	9432000404	1	-	1	SI
CHIUSURA VERTICALE DUPLICE , VERNICIATO NERO	9432000504	1	-	1	SI
CHIUSURA VERTICALE DUPLICE , VERNICIATO GRIGIO METAL	9432000704	1	-	1	SI



Aste e coperture. Un incontro per due ante, senza spessori. **Tappo per scrocco laterale maniglione.**

Per porte H max mm 2400 finitura verniciato BIANCO	94300204	1	-	1	SI
Per porte H max mm 2400 finitura verniciato NERO	94300205	1	-	1	SI
Per porte H max mm 2400 finitura verniciato GRIGIO METAL	94300207	1	-	1	SI
Per porte H max mm 3400 finitura verniciato BIANCO	94300304	1	-	1	SI
Per porte H max mm 3400 finitura verniciato NERO	94300305	1	-	1	SI
Per porte H max mm 3400 finitura verniciato GRIGIO METAL	94300307	1	-	1	SI

Barra ovale orizzontale per maniglione antipanico serie "IDEA Base" - "IDEA Bolt". Lunghezza mm **1130**

INOX	945922	1	-	1	NO
FINITURA ENDUR4NCE	94592R	1	-	1	SI
VERNICIATO BIANCO	945924	1	-	1	SI
VERNICIATO NERO	945925	1	-	1	SI
VERNICIATO GRIGIO METAL	945927	1	-	1	SI
VERNICIATO ROSSO	945928	1	-	1	SI
VERNICIATO VERDE RAL 6029	94592V	1	-	1	SI



Barra ovale orizzontale per maniglione antipanico "IDEA Base" - "IDEA Bolt". Lunghezza mm **1330**

INOX	945932	1	-	1	NO
FINITURA ENDUR4NCE	94593R	1	-	1	SI
VERNICIATO GRIGIO METAL	945937	1	-	1	SI
VERNICIATO ROSSO	945938	1	-	1	SI

Per utilizzo su porte tagliafuoco/tagliafumo valutare la compatibilità degli accessori.

Dettagli tecnici a pagina 5-26

IDEA Bolt

ISEO ULTIMATE ACCESS TECHNOLOGIES	configuratori per porte ad un'anta		configuratori per porte a due ante			
9432000*04 	* ● ●	●	● ● ● ●	● ● ● ●	● ● ● ●	● ● ● ●
9414000*04 	* ● ●	●	● ● ● ●	● ● ● ●	● ● ● ●	● ● ● ●
9410203*04 			●	●	●	●
94592* L = 1130 94593* L = 1330 	* ● ●	* ● ●	* ● ● ●	* ● ● ●	* ● ● ●	* ● ● ●
9430020* BOLT 9430030* BOLT 	* ● ●	* ● ●	* ● ● ●	* ● ● ●	* ● ● ●	* ● ● ●
9410020* 9410030* 				* ● ●	* ● ●	* ● ●
56800** 			△	△△	△△△	
9401100*T 9401101*T 9401200*T 9401300*T 9401400*T 9401500*T 940210* 9402102* 	* ○	* ○	* ○	* ○	* ○	* ○
9409130*E 	○	○	○ ○	○ ○	○ ○	○ ○
94100060 	○	○	○ ○	○ ○	○ ○	○ ○
94100070.1 	○	○	○ ○	○ ○	○ ○	○ ○

● = Elementi necessari (● ● = 2 pcs, ● ● ● = 3 pcs)

* = Scegliere 1 solo articolo

○ = Elementi facoltativi (○ ○ = 2 pcs, ○ ○ ○ = 3 pcs)

△ = L'applicazione è vincolata al tipo di profilo del telaio delle porte (△△ = 2 pcs, △△△ = 3 pcs)

IDEA Bolt

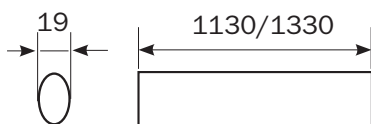
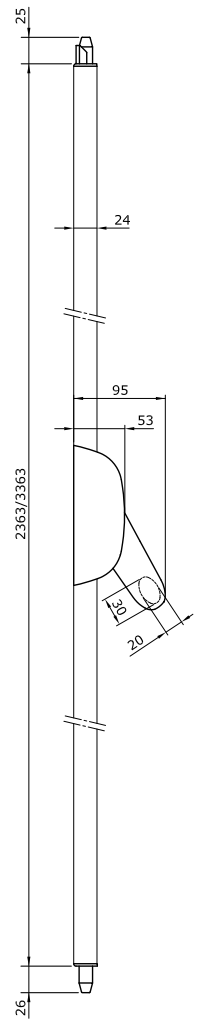
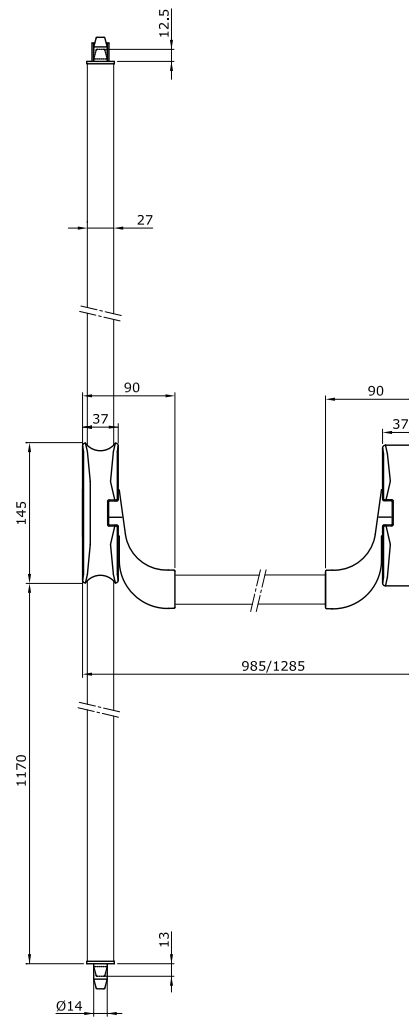
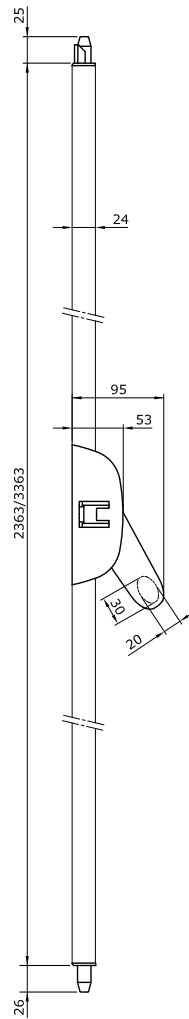
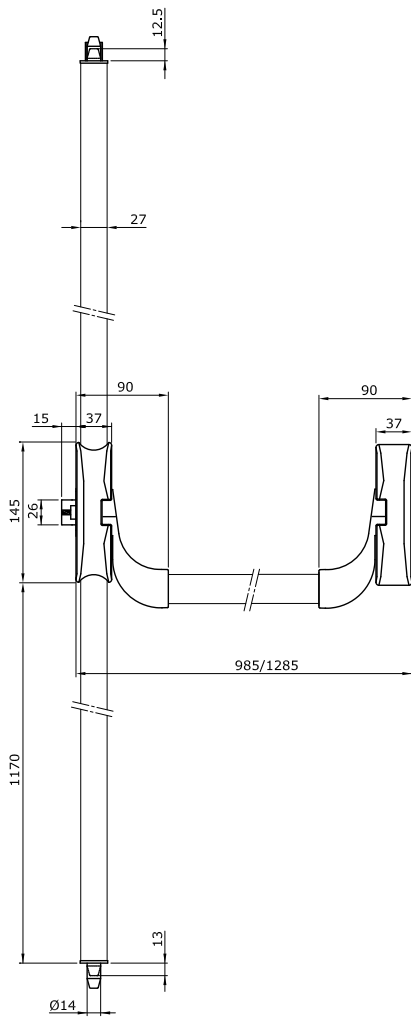



Push

**Dispositivi
antipanico**



Push SIRENA



MANIGLIONE ANTIPANICO CON DISPOSITIVO DI ALLARME ACUSTICO

Il dispositivo quando allarmato emette una forte segnalazione acustica (90dB) ogni volta che viene premuta la barra. Consente quindi di abbinare alle uscite di sicurezza un controllo per prevenire furti e/o apertura delle uscite di emergenza non autorizzate. Compatibile con i maniglioni ISEO della linea **Push**, può essere montato con il minimo sforzo anche su maniglioni già installati. Il funzionamento a batterie non necessita di collegamenti elettrici esterni rendendo l'installazione veloce, semplice ed economica. Tramite un selettore azionabile con un mezzo cilindro a chiave (incluso) è possibile programmare le funzioni e selezionare gli stati del dispositivo (disattivato, allarmato, cortesia).

Funzioni e caratteristiche del dispositivo:

- Funzione di cortesia per uscire senza generare l'allarme.
- Reset dell'allarme solo con chiave.
- Segnalazioni acustiche e tramite 2 led dello stato del dispositivo e dello stato di carica delle pile.
- Funzionamento con 2 pile alcaline tipo AA (durata senza allarmi di oltre 2 anni).
- Segnalazione di batterie scariche a 3 livelli per consentirne la sostituzione programmata.
- Selettore compatibile con mezzi cilindri tipo europeo (dim. 30+10) con camma DIN a 8 posizioni.



Push SIRENA

Kit dispositivo d'allarme acustico per maniglioni ISEO serie Push

	Code	Confezione singola	Confezione multipla	Min. ord.	
VERNICIATO BIANCO	94200094	1	-	1	SI
VERNICIATO NERO	94200095	1	-	1	SI
VERNICIATO GRIGIO METAL	94200097	1	-	1	SI

Dettagli tecnici a pagina 5-31





Push SIRENA

Code

Confezione
singola

Confezione
multipla

Min. ord.



Maniglione antipanico **“Push SIRENA” MODULARE REVERSIBILE**, predisposto per aggancio aste.
Accorciabile fino a mm 330. Scrocco in acciaio con autobloccante, idoneo per porte **TAGLIAFUOCO**.
Tappi per fori alto/basso. Incontri a corredo.
2 pile alcaline tipo AA 1,5V. Cilindro monoprofilo. Istruzioni di montaggio.

Accessori abbinabili da ordinare a parte:

Aste e coperture 9410020* per porte da mm 2400
Aste e coperture 9410030* per porte da mm 3400
Coppia scrocci in acciaio 941020**04 - Comando esterno 9401* + 9402*,
Cilindro esterno 859000857/9
Kit guarnizioni TAGLIAFUOCO 94000030
Piastra in acciaio per fissaggio maniglione TAGLIAFUOCO 94100040
Piastra in acciaio per fissaggio scrocci TAGLIAFUOCO 94100050

Lungo mm 840 base e barra verniciato GRIGIO METAL	942408477T...1	1	-	1	SI
Lungo mm 1170 base verniciato NERO e barra verniciato ROSSO	942411758T...1	1	-	1	SI
Lungo mm 1170 base e barra verniciato GRIGIO METAL	942411777T...1	1	-	1	SI

Per utilizzo su porte tagliafuoco/tagliafumo valutare la compatibilità degli accessori.

Push SIRENA

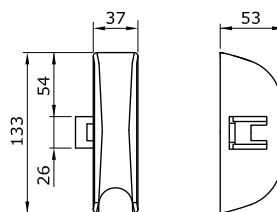
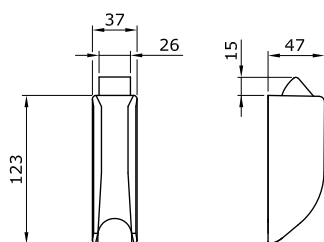
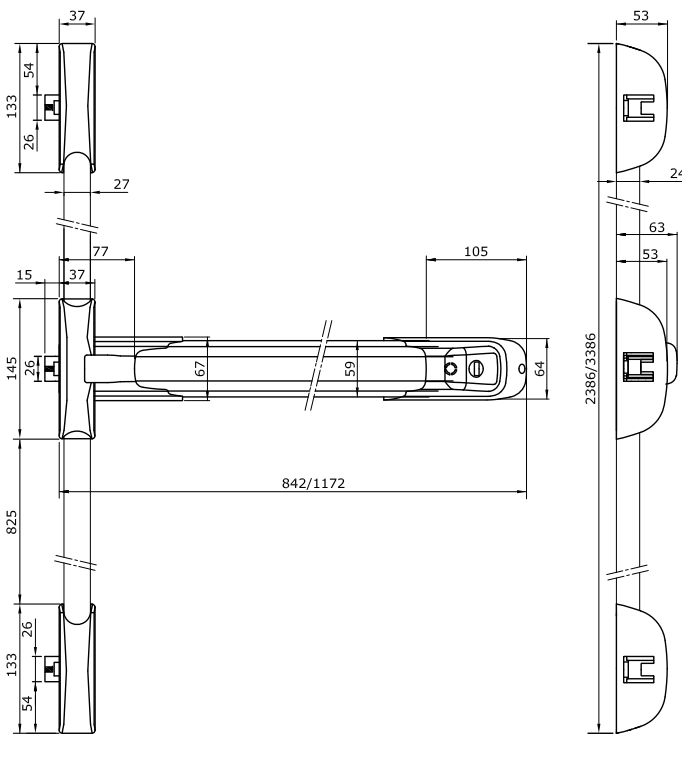
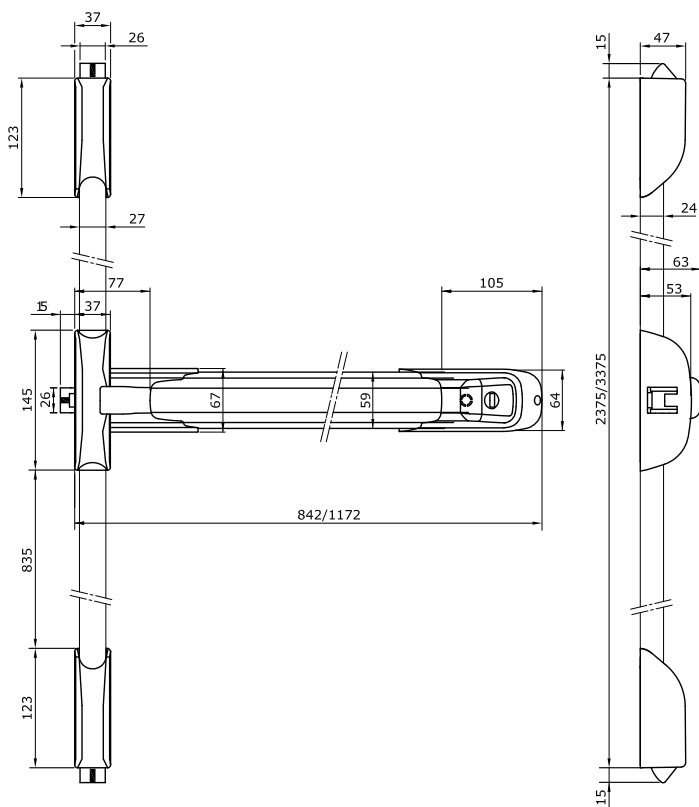
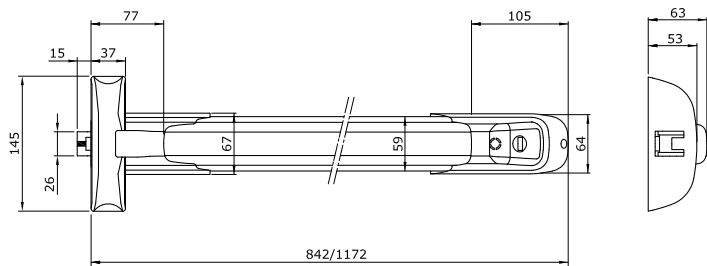



Code

Confezione
singola

Confezione
multipla

Min. ord.



Push ENDUR4NCE



Maniglione antipanico **"Push" MODULARE REVERSIBILE, FINITURA ENDUR4NCE** predisposto per aggancio aste.
Accorciabile fino a mm 330. Scrocco in acciaio inossidabile con autobloccante, idoneo per porte **TAGLIAFUOCO**.
Tappi per fori alto/basso. Incontri a corredo. Istruzioni di montaggio.

Accessori abbinabili: vedi configuratore

Lunghezza mm 840	9424084RRT	1	-	1	SI
Lunghezza mm 1170	9424117RRT	1	-	1	SI
Lunghezza mm 1300	9424130RRT	1	-	1	SI



Coppia scrocci finitura **ENDUR4NCE** per antipanico **"IDEA Base"**. Chiusura verticale alto e basso.
Scrocco in acciaio inossidabile con autobloccante, idoneo per porte TAGLIAFUOCO.
Incontri a corredo. Viti di fissaggio.

9410201R04	1	-	1	SI
-------------------	---	---	---	----



Coppia scrocci finitura **ENDUR4NCE** per antipanico **"IDEA Base"**. Chiusura laterale superiore e inferiore.
Scrocco in acciaio inossidabile con autobloccante, idoneo per porte TAGLIAFUOCO.
Incontri a corredo. Viti di fissaggio.

9410203R04	1	-	1	SI
-------------------	---	---	---	----



Coppia scrocci finitura **ENDUR4NCE** per antipanico **"IDEA Base"**. Chiusura verticale superiore
e laterale inferiore. Scrocco in acciaio inossidabile con autobloccante, idoneo per porte TAGLIAFUOCO.
Incontri a corredo. Viti di fissaggio.

9410204R04	1	-	1	SI
-------------------	---	---	---	----



Aste e coperture in finitura **ENDUR4NCE** per **"IDEA Base"**.

Un incontro per due ante, senza spessori. **Tappo per scrocco laterale maniglione.**

Per porte con altezza massima mm 2400.

9410020R	1	-	1	SI
-----------------	---	---	---	----

Per porte con altezza massima mm 3400.



9410030R	1	-	1	SI
-----------------	---	---	---	----



Per utilizzo su porte tagliafuoco/tagliafumo valutare la compatibilità degli accessori.

Dettagli tecnici a pagina 5-37

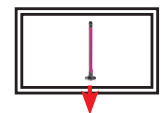
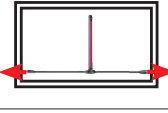
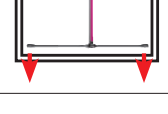
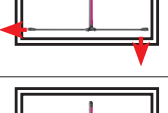
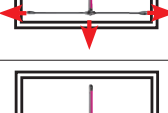
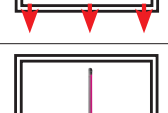
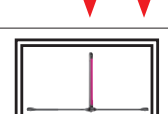
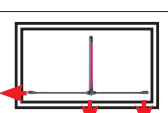
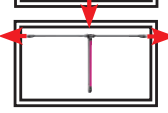
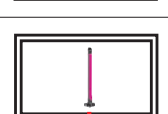
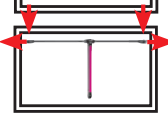
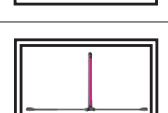
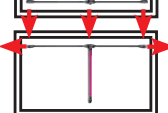
Push ENDUR4NCE

	configuratori per porte ad un'anta					configuratori per porte a due ante									
															
9424**RRT	●					●									
9410201R04	●														
9410204R04	●														
9410203R04	●														
9410020R 9410030R	*	●				*	●			*	●			*	●
9401100RT 9402100R	*	○				*	○			*	○			*	○
9409130RE															
568000R	○														
94200060	○														
94100040	○														
94100050	○	○	○	○	○	○	○	○	○	○	○	○	○	○	○

● = Elementi necessari (●●● = 2 pcs, ●●●● = 3 pcs)
 * = Scegliere 1 solo articolo

○ = Elementi facoltativi (○○ = 2 pcs, ○○○ = 3 pcs)
 △ = L'applicazione è vincolata al tipo di profilo del telaio delle porte (△△ = 2 pcs, △△△ = 3 pcs)



Code

Confezione
singola

Confezione
multipla

Min. ord.



Push



Maniglione antipanico **“Push” MODULARE REVERSIBILE**, predisposto per aggancio aste. Accorciabile fino a mm 330. Scrocco in acciaio con autobloccante, idoneo per porte **TAGLIAFUOCO**. Tappi per fori alto/basso. Incontri a corredo.

Base verniciato NERO barra verniciato ROSSO. Istruzioni di montaggio. **Accessori abbinabili: vedi configuratore**

Lunghezza mm 840	942408458T	1	-	1	SI
Lunghezza mm 1170	942411758T	1	-	1	SI
Lunghezza mm 1300	942413058T	1	-	1	SI



Scrocco verniciato per antipanico serie **“IDEA Base”** e **“Push”**. Scrocco in acciaio con autobloccante, idoneo per porte TAGLIAFUOCO. Viti di fissaggio.

VERNICIATO BIANCO	9410003404	1	-	1	SI
VERNICIATO NERO	9410003504	1	-	1	SI
VERNICIATO GRIGIO METAL	9410003704	1	-	1	SI



Coppia scrocci verniciati per antipanico serie **“IDEA Base”** e **“Push”** chiusura verticale alto e basso. Scrocco in acciaio con autobloccante, idoneo per porte TAGLIAFUOCO. Incontri 94100110+94100120. Viti di fissaggio.

VERNICIATO BIANCO	9410201404	1	-	1	SI
VERNICIATO NERO	9410201504	1	-	1	SI
VERNICIATO GRIGIO METAL	9410201704	1	-	1	SI



Coppia scrocci verniciati per antipanico serie **“IDEA Base”** e **“Push”**. Chiusura laterale superiore e inferiore. Scrocco in acciaio con autobloccante, idoneo per porte TAGLIAFUOCO. Due incontri 94100100. Viti di fissaggio.

VERNICIATO BIANCO	9410203404	1	-	1	SI
VERNICIATO NERO	9410203504	1	-	1	SI
VERNICIATO GRIGIO METAL	9410203704	1	-	1	SI



Coppia scrocci verniciati per antipanico serie **“IDEA Base”** e **“Push”**. Chiusura verticale superiore e laterale inferiore. Due incontri 94100110. Viti di fissaggio.

VERNICIATO NERO	9410204504	1	-	1	SI
VERNICIATO GRIGIO METAL	9410204704	1	-	1	SI



Aste e coperture. Un incontro per due ante, senza spessori. **Tappo per scrocco laterale maniglione.**

Per porte H max mm 2400 finitura verniciato BIANCO	94100204	1	-	1	SI
Per porte H max mm 2400 finitura verniciato NERO	94100205	1	-	1	SI
Per porte H max mm 2400 finitura verniciato GRIGIO METAL	94100207	1	-	1	SI
Per porte H max mm 3400 finitura verniciato BIANCO	94100304	1	-	1	SI
Per porte H max mm 3400 finitura verniciato NERO	94100305	1	-	1	SI
Per porte H max mm 3400 finitura verniciato GRIGIO METAL	94100307	1	-	1	SI

COLORE BIANCO E GRIGIO METAL SU RICHIESTA

Per utilizzo su porte tagliafuoco/tagliafumo valutare la compatibilità degli accessori.

Dettagli tecnici a pagina 5-37

Push

ISO ULTIMATE ACCESS TECHNOLOGIES	configuratori per porte ad un'anta					configuratori per porte a due ante						
9424****T	●	●	●	●	●	●	●	●	●	●	●	●
9410201*04	●	●	●	●	●	●	●	●	●	●	●	●
9410204*04	●	●	●	●	●	●	●	●	●	●	●	●
9410203*04	●	●	●	●	●	●	●	●	●	●	●	●
9410020*	●	●	●	●	●	●	●	●	●	●	●	●
9410030*	●	●	●	●	●	●	●	●	●	●	●	●
9401100*†												
9401101*†												
9401200*†												
9401300*†												
9401400*†												
9401500*†												
940210*												
9402102*												
9409130*E												
56800**	○	○	○	○	○	○	○	○	○	○	○	○
94200060	○	○	○	○	○	○	○	○	○	○	○	○
94100040	○	○	○	○	○	○	○	○	○	○	○	○
94100050	○	○	○	○	○	○	○	○	○	○	○	○

● = Elementi necessari (●● = 2 pcs, ●●● = 3 pcs)
 * = Scegliere 1 solo articolo

○ = Elementi facoltativi (○○ = 2 pcs, ○○○ = 3 pcs)
 △ = L'applicazione è vincolata al tipo di profilo del telaio delle porte (△△ = 2 pcs, △△△ = 3 pcs)



Code

Confezione
singola

Confezione
multipla

Min. ord.



Push con barre di spinta separate



Maniglione antipanico **"Push"** modulare reversibile, **SENZA BARRA DI SPINTA**, predisposto per aggancio aste. Lunghezza mm **1170** accorciabile fino a mm 330. Scrocco in acciaio con autobloccante, idoneo per porte **TAGLIAFUOCO**. Tappi per fori alto/basso. Incontri a corredo. Istruzioni di montaggio.

BASE verniciata NERO	94241175HT	1	-	4	SI
BASE verniciata BIANCO	94241174HT	1	-	4	SI
BASE verniciata GRIGIO METAL	94241177HT	1	-	4	SI

Barra di spinta orizzontale per maniglione antipanico serie **"Push"** da mm **1170**



BARRA PUSH verniciato ROSSO	94200088	1	-	1	SI
BARRA PUSH verniciato NERO	94200085	1	-	1	SI
BARRA PUSH verniciato BIANCO	94200084	1	-	1	SI
BARRA PUSH verniciato GRIGIO METAL	94200087	1	-	1	SI
BARRA PUSH verniciato VERDE RAL 6029	9420008V	1	-	1	SI

Per utilizzo su porte tagliafuoco/tagliafumo valutare la compatibilità degli accessori.

Push

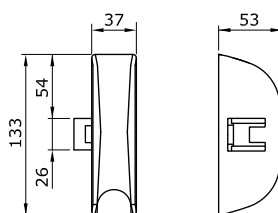
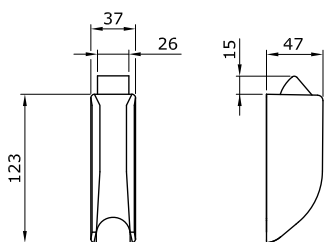
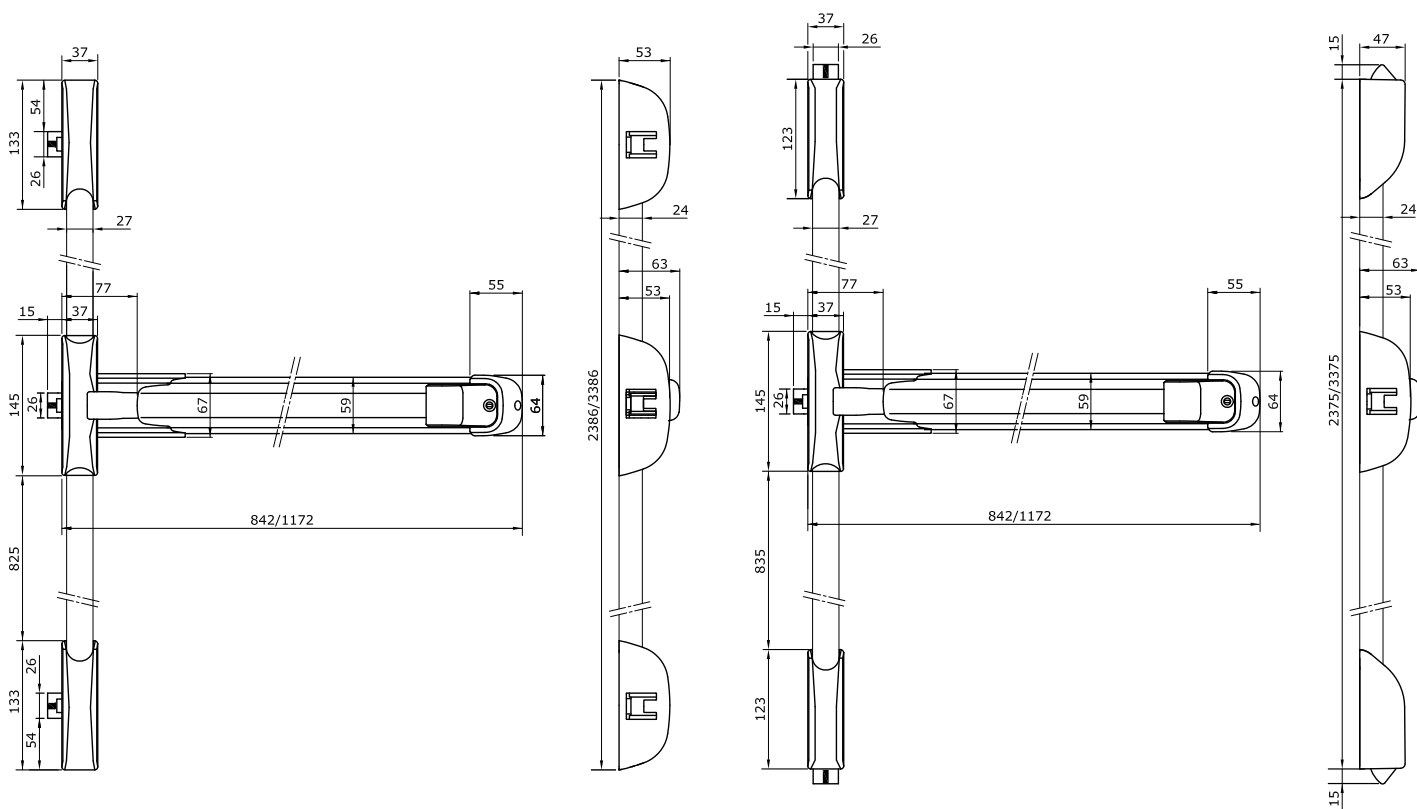
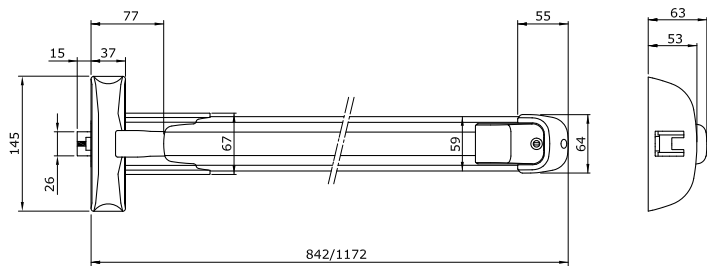



Code

Confezione
singola

Confezione
multipla

Min. ord.



Push-Bolt



Maniglione antipanico "Push Bolt", reversibile, accorciabile fino a mm 330. Incontro per puntali. Incontro Bolt. Incontro laterale. Puntali alto/basso autobloccanti. Spessore in nylon. Dima. Base verniciato NERO e barra verniciato ROSSO. Istruzioni di montaggio.

Accessori abbinabili: vedi configuratore

CHIUSURA TRIPLICE Lungo mm 840 Scrocco in acciaio con autobloccante	9453084584	1	-	1	SI
CHIUSURA TRIPLICE Lungo mm 1170 Scrocco in acciaio con autobloccante	9453117584	1	-	1	SI
CHIUSURA TRIPLICE Lungo mm 1300 Scrocco in acciaio con autobloccante	9453130584	1	-	1	SI
CHIUSURA VERTICALE DUPLICE Lungo mm 840	9452084584	1	-	1	SI
CHIUSURA VERTICALE DUPLICE Lungo mm 1170	9452117584	1	-	1	SI
CHIUSURA VERTICALE DUPLICE Lungo mm 1300	9452130584	1	-	1	SI

Aste e coperture. Un incontro per due ante, senza spessori.

Tappo per scrocco laterale maniglione.

 Per porte H max mm 2400 finitura verniciato BIANCO	94300204	1	-	1	SI
 Per porte H max mm 2400 finitura verniciato NERO	94300205	1	-	1	SI
 Per porte H max mm 2400 finitura verniciato GRIGIO METAL	94300207	1	-	1	SI
 Per porte H max mm 3400 finitura verniciato BIANCO	94300304	1	-	1	SI
 Per porte H max mm 3400 finitura verniciato NERO	94300305	1	-	1	SI
 Per porte H max mm 3400 finitura verniciato GRIGIO METAL	94300307	1	-	1	SI

COLORE BIANCO E GRIGIO METAL SU RICHIESTA

Per utilizzo su porte tagliafuoco/tagliafumo valutare la compatibilità degli accessori.

Dettagli tecnici a pagina 5-40

Push - Bolt

	configuratori per porte ad un'anta		configuratori per porte a due ante			
9452*	* ●					● ●
94241						● ●
9453*	* ●					● ●
9410203*04						● ●
9430020* BOLT 9430030* BOLT	* ●					* ● ●
9410020* 9410030*						* ●
56800**			△	△△	△△△	
9401100*T 9401101*T 9401200*T 9401300*T 9401400*T 9401500*T 940210* 85900085* 9402102* 94021035D 94021035S 9409130*E		* ●				* ●
94100060	○	○	○ ○	○ ○	○ ○	○ ○

● = Elementi necessari (●● = 2 pcs, ●●● = 3 pcs)
 * = Scegliere 1 solo articolo

○ = Elementi facoltativi (○○ = 2 pcs, ○○○ = 3 pcs)
 △ = L'applicazione è vincolata al tipo di profilo del telaio delle porte (△△ = 2 pcs, △△△ = 3 pcs)



Code

Confezione
singola

Confezione
multipla

Min. ord.



Push-Bar



Maniglione antipanico **"Push Bar" MODULARE REVERSIBILE**, predisposto per aggancio aste. Scrocco in acciaio con autobloccante, idoneo per porte TAGLIAFUOCO. Tappi per fori alto/basso. Fermo a giorno. Incontri a corredo. Dima. Istruzioni di montaggio

Accessori abbinabili: vedi configuratore

Lungo mm 840 base verniciato NERO e barra verniciato ROSSO	944408458T	1	-	1	SI
Lungo mm 1165 base verniciato NERO e barra verniciato ROSSO	944411758T	1	-	1	SI
Lungo mm 1300 base verniciato NERO e barra verniciato ROSSO	944413058T	1	-	1	SI



Coppia scocchi per antipanico **"Push Bar"**. Chiusura verticale alto e basso. Scrocco in acciaio con autobloccante, idoneo per porte TAGLIAFUOCO. Incontri 94100110+94100120. Viti di fissaggio. VERNICIATO NERO

94402055T 1 - 1 SI



Coppia scocchi per antipanico **"Push Bar"**. Chiusura laterale alto e basso. Scrocco in zama. Due incontri 94100100. Viti di fissaggio. Utilizzare solo per chiusura triplice. VERNICIATO NERO

94402065 1 - 1 SI



Coppia scocchi per antipanico **"Push Bar"**. Chiusura verticale alto scrocco in zama con autobloccante e chiusura **LATERALE BASSO SINISTRA** scrocco in zama. Due incontri 94100110. Viti di fissaggio. Utilizzare solo per chiusura triplice. VERNICIATO NERO

94402095 1 - 1 SI

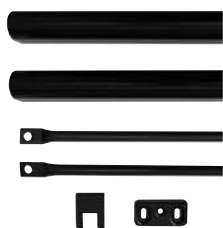

Aste e coperture per **"Push Bar" Modulare**. Incontro due ante senza spessori.

Tappo, per scrocco "Push Bar", per versione chiusura due punti verticale.

Per porte H max mm 2265 finitura verniciato NERO	94402005	1	-	1	SI
Per porte H max mm 3200 finitura verniciato NERO	94402015	1	-	1	SI

Per utilizzo su porte tagliafuoco/tagliafumo valutare la compatibilità degli accessori.

Dettagli tecnici a pagina 5-44

Push-Bar

	configuratori per porte ad un'anta						configuratori per porte a due ante							
9444****58T	●	●	●	●	●	●	●	●	●	●	●	●	●	●
94402085T	●	●	●	●	●									
94402095 SX						*	●							
94402065							●							
94402005 94402015														
5680**	○													
94011005T 94011045T 94012005T 94013005T 94014005T 94015005T 94021005* 94021025*														
9409130*E														
94600030														

● = Elementi necessari (●● = 2 pcs, ●●● = 3 pcs)
 * = Scegliere 1 solo articolo

○ = Elementi facoltativi (○○ = 2 pcs, ○○○ = 3 pcs)
 △ = L'applicazione è vincolata al tipo di profilo del telaio delle porte (△△ = 2 pcs, △△△ = 3 pcs)

Push-Bar

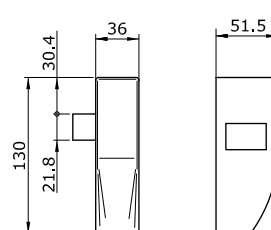
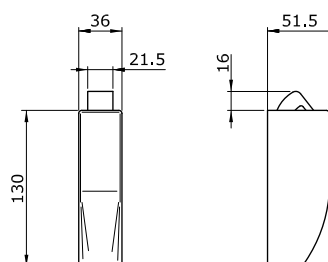
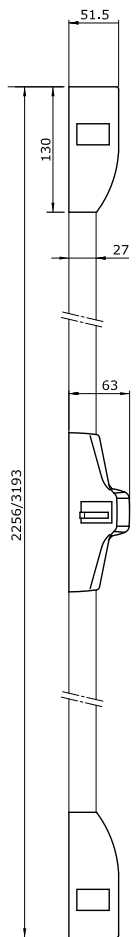
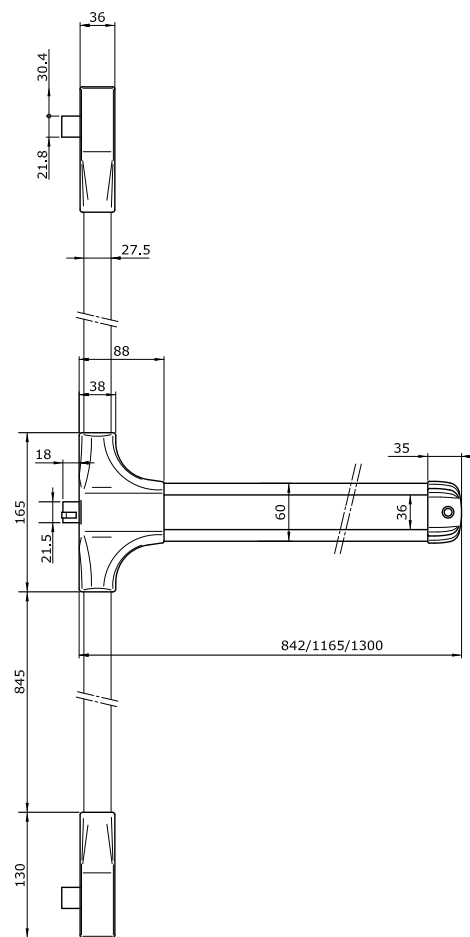
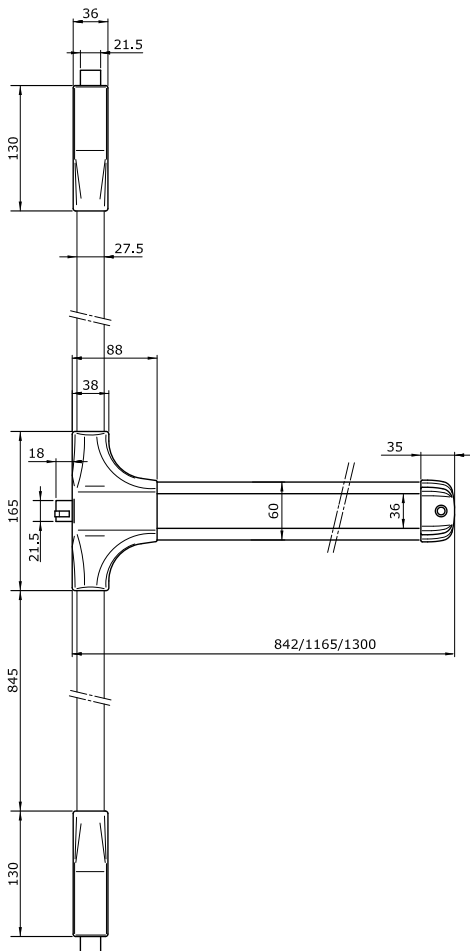
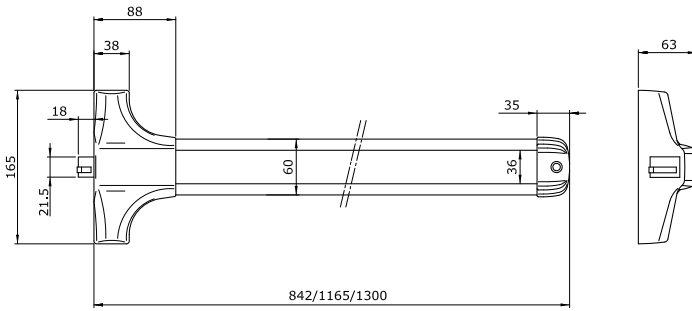



Pad

**Dispositivi per
uscite di emergenza
con piastra
di spinta**



La norma

EN 179:2008

I dispositivi per uscite di emergenza conformi alla norma EN 179 sono progettati per essere utilizzati in ambienti dove è improbabile che si verifichi una situazione di panico e dove le persone presenti hanno familiarità con l'uso del dispositivo.

La EN 179 stabilisce i requisiti che un dispositivo di emergenza deve avere per garantire una via di fuga sicura ed efficace, attraverso una porta la cui apertura avviene con una semplice operazione, anche se questa può richiedere una conoscenza preventiva del dispositivo.





Pad: come leggere la marcatura EN 179:2008

Non adatto a porte tagliafuoco/antifumo	3	7	7	0	1	4	4	2	B	A
Adatto a porte tagliafuoco/antifumo	3	7	7	B	1	4	4	2	B	A
	Categoria d'uso	Durabilità	Massa della porta	Idoneità all'uso su porte tagliafuoco/antifumo	Sicurezza per le persone	Resistenza alla corrosione	Sicurezza per i beni	Sporgenza della barra	Tipo di azionamento	Campo di applicazione della porta

Categoria d'uso. Esiste una categoria unica che prevede un uso molto frequente del maniglione da parte di persone che non prestano molta attenzione e potrebbe manifestarsi la possibilità di incidente o uso improprio.

Durabilità. Esistono due categorie:

grado 6 = 100.000 cicli

grado 7 = 200.000 cicli

Massa della porta. Esistono tre categorie:

grado 5 = fino a Kg 100

grado 6 = fino a Kg 200

grado 7 = oltre Kg 200

Resistenza al fuoco. Esistono tre categorie:

grado 0 = non adatto a porte tagliafuoco/antifumo

grado A = adatto a porte tagliafumo

grado B = adatto a porte tagliafuoco/tagliafumo

Sicurezza per le persone. Esiste una categoria unica che rappresenta il grado massimo ottenibile in funzione al fatto che i dispositivi antipanico devono garantire la sicurezza delle persone

Resistenza alla corrosione. Esistono due categorie in conformità alla norma EN1670:

grado 3 = 96 ore, alta resistenza

grado 4 = 240 ore, altissima resistenza

Sicurezza per i beni. Esistono quattro categorie:

grado 2 = durabilità 1000 N

grado 3 = durabilità 2000 N

grado 4 = durabilità 3000 N

grado 5 = durabilità 5000 N

Sporgenza dell'elemento di azionamento. Esistono due categorie:

grado 1 = sporgenza fino a mm 150 (grande)

grado 2 = sporgenza fino a mm 100 (tipica)

Tipo di azionamento. Esistono 2 categorie:

A = dispositivo di emergenza con azionamento tramite "maniglia a leva"

B = dispositivo di emergenza con azionamento tramite "piastra a spinta"

Campo di applicazione della porta. Esistono 4 categorie:

A = porta ad un'anta con apertura verso l'esterno, porta a due ante: anta attiva o inattiva

B = porta ad un'anta con apertura verso l'esterno

C = porta a due ante con apertura verso l'esterno: solo anta inattiva

D = porta ad un'anta con apertura verso l'interno

Per maggiori dettagli consultare la norma EN179:2008



Avvertenze

Il campo di applicazione di questi maniglioni antipanico è limitata come segue:

Massima massa della porta	Massima altezza della porta	Massima larghezza della porta	Intervallo di temperatura
> 200 Kg	2520 mm	1320 mm	-10°C +60°C

I limiti sopra indicati sono definiti dalla norma EN 1125. ISEO Serrature dichiara che per porte con massa > 200 Kg, altezza massima mm 3400 e larghezza massima mm 1500, le prestazioni dei dispositivi e relativi accessori sono conformi ai requisiti richiesti dalla norma stessa, pertanto rientrano nella certificazione.

Le ante della porta e i loro telai devono essere costituiti di materiale di sufficiente rigidità tale che eventuali distorsioni che si verificano durante l'uso non siano maggiori di 5 mm in qualunque posizione.

Il fissaggio del dispositivo sull'anta deve essere effettuato su materiale che garantisca la resistenza a trazione per ogni vite > di 1,5KN.

Le certificazioni dei prodotti

ISEO Serrature ha ottenuto dall'Organismo Notificato CSI il certificato di Costanza della Prestazione EN 179:2008, per applicare la marcatura CE sui maniglioni antipanico, obbligatoria dal 01/04/2003.

Esempi di certificazione.





Code

Confezione
singola
Confezione
multipla

Min. ord.



Pad PVD - Inox



Dispositivo per uscite di emergenza azionato mediante **PIASTRA A SPINTA "PAD PVD - Inox"**.

Finitura in PVD. **TAGLIAFUOCO**, reversibile. Aste e coperture per altezza max. 2265.

Scrocchi in acciaio con autobloccante. Spessore di fissaggio in nylon.

Incontro con spessori mm 1-2-3. Dima.

Istruzioni di montaggio. Viti di fissaggio.

Accessori abbinabili:

Comando esterno 9401*

Cilindro esterno 859000859

Aste e coperture 94100302 per porte da mm 3400

Incontri 94100*

Kit guarnizioni termoespandenti 94000030

CHIUSURA TRIPLICE VERTICALE Incontro laterale e per alto e basso	9463020204	1	-	1
CHIUSURA TRIPLICE ORIZZONTALE Incontro laterale e per alto e basso	9466020204	1	-	1
CHIUSURA DUPLICE VERTICALE Incontro per alto e basso	9462020204	1	-	1



Aste e coperture in acciaio inox per "PAD PVD - Inox". Per porte con altezza massima mm 3400.

Incontri per due ante, senza spessori.

Tappo per lo scrocco laterale del maniglione.	94100302	1	-	1
--	-----------------	---	---	---

Per utilizzo su porte tagliafuoco/tagliafumo valutare la compatibilità degli accessori.

Dettagli tecnici a pagina 5-54



Code

Confezione
singola

Confezione
multipla

Min. ord.



Pad

Dispositivo per uscite di emergenza azionato mediante **PIASTRA A SPINTA "Pad"**, reversibile.
Incontro 94100110. Spessore di fissaggio in nylon. Dima. Istruzioni di montaggio. Viti di fissaggio.

Accessori abbinabili da ordinare a parte:

Comando esterno 9401* - Cilindro esterno 859000857/9 - Incontro elettrico 56800*0 - Incontri 94100*



CHIUSURA LATERALE

SCROCCO IN ZAMA SENZA AUTOBLOCCANTE. VERNICIATO BIANCO	9461000405	1	-	1	SI
SCROCCO IN ZAMA SENZA AUTOBLOCCANTE. VERNICIATO GRIGIO METAL	9461000705	1	-	1	SI

CHIUSURA MODULARE

SCROCCO IN ZAMA SENZA AUTOBLOCCANTE. VERNICIATO BIANCO	9464000405	1	-	1	SI
SCROCCO IN ZAMA SENZA AUTOBLOCCANTE. VERNICIATO NERO	9464000505	1	-	1	SI
SCROCCO IN ZAMA SENZA AUTOBLOCCANTE. VERNICIATO GRIGIO METAL	9464000705	1	-	1	SI

Scrocchi zama



Scrocco per antipanico " IDEA Base ". Viti di fissaggio. VERNICIATO NERO	9410003505	1	-	1	SI
--	-------------------	---	---	---	----



Coppia scrocchi per antipanico " IDEA Base ". Chiusura verticale alto e basso. Scrocco in zama senza autobloccante. Solo per porte antipanico. Incontri 94100110+94100120. Viti di fissaggio. VERNICIATO NERO	9410201505	1	-	1	SI
---	-------------------	---	---	---	----



Coppia scrocchi per antipanico " IDEA Base ". Chiusura laterale superiore e inferiore. Scrocco in zama senza autobloccante. Solo per porte antipanico. Due incontri 94100100. Viti di fissaggio. VERNICIATO NERO	9410203505	1	-	1	SI
--	-------------------	---	---	---	----



Coppia scrocchi per antipanico " IDEA Base ". Chiusura verticale superiore e laterale inferiore. Scrocco in zama senza autobloccante. Solo per porte antipanico. Due incontri 94100110. Viti di fissaggio. VERNICIATO NERO	9410204505	1	-	1	SI
--	-------------------	---	---	---	----



Aste e coperture. Un incontro per due ante, senza spessori.



Tappo per scrocco laterale maniglione.

Per porte H max mm 2400 finitura verniciato NERO	94100205	1	-	1	SI
Per porte H max mm 3400 finitura verniciato NERO	94100305	1	-	1	SI



COLORE BIANCO E GRIGIO METAL SU RICHIESTA

Per utilizzo su porte tagliafuoco/tagliafumo valutare la compatibilità degli accessori.

Dettagli tecnici a pagina 5-54



Code

Confezione
singola

Confezione
multipla

Min. ord.



Pad



Dispositivo per uscite di emergenza azionato mediante **PIASTRA A SPINTA "Pad" TAGLIAFUOCO**, reversibile.
Predisposto per chiusura laterale, duplice, triplice. **SCROCCHI IN ACCIAIO CON AUTOBLOCCANTE**.
Incontro 94100110. Spessore di fissaggio in nylon. Dima. Istruzioni di montaggio. Viti di fissaggio.
Accessori abbinabili da ordinare a parte: Comando esterno 9401* - Cilindro esterno 859000857/9

CHIUSURA LATERALE

VERNICIATO NERO TAGLIAFUOCO	9461000504	1	-	1	SI
------------------------------------	-------------------	---	---	---	----

CHIUSURA MODULARE

VERNICIATO BIANCO	9464000404	1	-	1	SI
VERNICIATO NERO	9464000504	1	-	1	SI
VERNICIATO GRIGIO METAL	9464000704	1	-	1	SI



Scrocco verniciato per antipanico serie **"IDEA Base"** e **"Push"**. Scrocco in acciaio con autobloccante, idoneo per porte TAGLIAFUOCO. Viti di fissaggio.

VERNICIATO BIANCO	9410003404	1	-	1	SI
VERNICIATO NERO	9410003504	1	-	1	SI
VERNICIATO GRIGIO METAL	9410003704	1	-	1	SI



Coppia scrocchi verniciati per antipanico serie **"IDEA Base"** e **"Push"** chiusura verticale alto e basso. Scrocco in acciaio con autobloccante, idoneo per porte TAGLIAFUOCO. Incontri 94100110+94100120. Viti di fissaggio.

VERNICIATO BIANCO	9410201404	1	-	1	SI
VERNICIATO NERO	9410201504	1	-	1	SI
VERNICIATO GRIGIO METAL	9410201704	1	-	1	SI



Coppia scrocchi verniciati per antipanico serie **"IDEA Base"** e **"Push"**. Chiusura laterale superiore e inferiore. Scrocco in acciaio con autobloccante, idoneo per porte TAGLIAFUOCO. Due incontri 94100100. Viti di fissaggio.

VERNICIATO BIANCO	9410203404	1	-	1	SI
VERNICIATO NERO	9410203504	1	-	1	SI
VERNICIATO GRIGIO METAL	9410203704	1	-	1	SI



Coppia scrocchi verniciati per antipanico serie **"IDEA Base"** e **"Push"**. Chiusura verticale superiore e laterale inferiore. Due incontri 94100110. Viti di fissaggio.

VERNICIATO NERO	9410204504	1	-	1	SI
VERNICIATO GRIGIO METAL	9410204704	1	-	1	SI



Aste e coperture. Un incontro per due ante, senza spessori. **Tappo per scrocco laterale maniglione.**

Per porte H max mm 2400 finitura verniciato BIANCO	94100204	1	-	1	SI
Per porte H max mm 2400 finitura verniciato NERO	94100205	1	-	1	SI
Per porte H max mm 2400 finitura verniciato GRIGIO METAL	94100207	1	-	1	SI
Per porte H max mm 3400 finitura verniciato BIANCO	94100304	1	-	1	SI
Per porte H max mm 3400 finitura verniciato NERO	94100305	1	-	1	SI
Per porte H max mm 3400 finitura verniciato GRIGIO METAL	94100307	1	-	1	SI

Per utilizzo su porte tagliafuoco/tagliafumo valutare la compatibilità degli accessori.

Dettagli tecnici a pagina 5-54



Code

Confezione
singola

Confezione
multipla

Min. ord.



Pad



Dispositivo per uscite di emergenza azionato mediante **PIASTRA A SPINTA "Pad"**

TAGLIAFUOCO, reversibile.

Aste e coperture per altezza massima mm 2265. Scrocchi in acciaio con autobloccante.

Spessore di fissaggio in nylon. Incontro laterale e per alto e basso con spessori mm 1-2-3.

Dima. Istruzioni di montaggio. Viti di fissaggio.

Comando esterno 9401*

Cilindro esterno 859000857/9

Aste e coperture 9410030* per porte da mm 3400

Incontri 94100*

Kit guarnizioni termoespandenti 94000030

Kit guarnizioni termoespandenti 94000030

CHIUSURA TRIPLICE VERTICALE

VERNICIATO NERO	9463020504	1	-	1	SI
VERNICIATO GRIGIO METAL	9463020704	1	-	1	SI

TAGLIAFUOCO CHIUSURA TRIPLICE ORIZZONTALE

VERNICIATO BIANCO	9466020404	1	-	1	SI
VERNICIATO NERO	9466020504	1	-	1	SI
VERNICIATO GRIGIO METAL	9466020704	1	-	1	SI

TAGLIAFUOCO CHIUSURA DUPLICE VERTICALE

VERNICIATO BIANCO	9462020404	1	-	1	SI
VERNICIATO NERO	9462020504	1	-	1	SI
VERNICIATO GRIGIO METAL	9462020704	1	-	1	SI

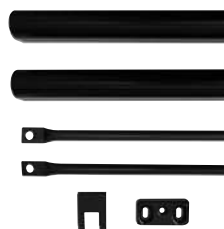

Aste e coperture per "Pad" finitura verniciato. Per porte con altezza massima mm 3400.

Un incontro per due ante, senza spessori. **Tappo per scrocco laterale maniglione.**

VERNICIATO BIANCO	94100304	1	-	1	SI
VERNICIATO NERO	94100305	1	-	1	SI
VERNICIATO GRIGIO METAL	94100307	1	-	1	SI

Per utilizzo su porte tagliafuoco/tagliafumo valutare la compatibilità degli accessori.

Dettagli tecnici a pagina 5-54

Pad

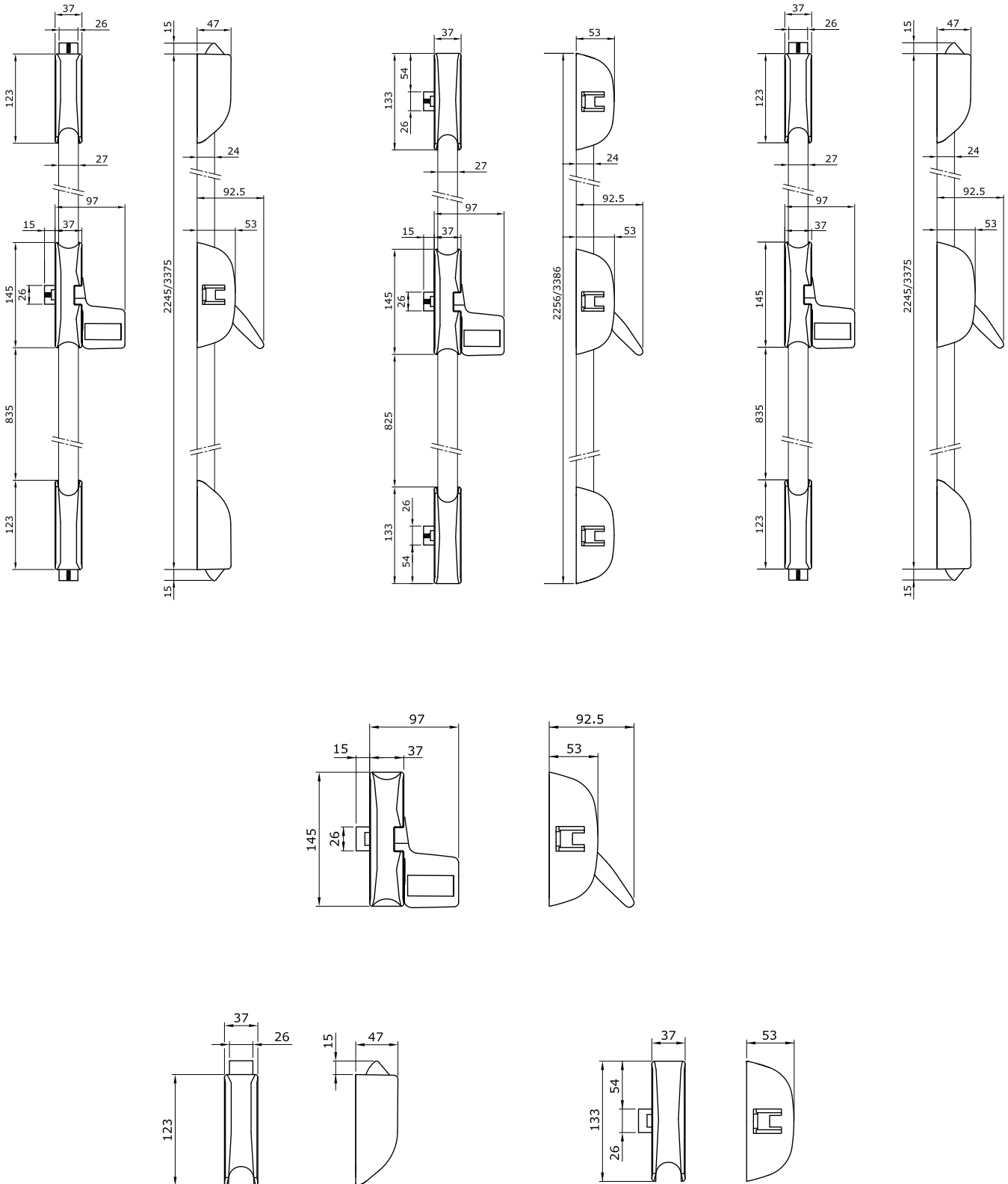



Code

Confezione
singola

Min. ord.

Pad-Bolt PVD

Dispositivo per uscite di emergenza azionato mediante **PIASTRA A SPINTA "Pad Bolt PVD - Inox" TAGLIAFUOCO CHIUSURA DUPLICE VERTICALE**, reversibile. Aste e coperture per altezza massima mm 2400.

Incontri per puntali. Incontro Bolt. Puntali alto/basso autobloccanti.

Dima. Istruzioni di montaggio. Viti di fissaggio.

Accessori abbinabili:

Comando esterno 9401*

Cilindro esterno 859000859

Aste e coperture 94300302 per porte da mm 3400

Kit guarnizioni termoespandenti 94000030

Finitura in PVD

9472020204

1

-

1



Aste e coperture. Un incontro per due ante, senza spessori. **Tappo per scrocco laterale maniglione.** Per porte H max mm 3400, finitura in PVD

94300302

1

-

1

Per utilizzo su porte tagliafuoco/tagliafumo valutare la compatibilità degli accessori.

Dettagli tecnici a pagina 5-58



Code

Confezione
singola

Confezione
multipla

Min. ord.



Pad-Bolt

Dispositivo per uscite di emergenza azionato mediante **PIASTRA A SPINTA**
"Pad Bolt" **TAGLIAFUOCO**, reversibile.

Aste e coperture per altezza massima mm 2400. Incontri per puntali.
Incontro Bolt. Incontro laterale. Puntali alto/basso autobloccanti.
Spessore in nylon. Dima. Istruzioni di montaggio. Viti di fissaggio.

Accessori abbinabili:

Comando esterno 9401*

Cilindro esterno 859000857/9

Aste e coperture 9430030* per porte da mm 3400

Incontri 94100*

Kit guarnizioni termoespandenti 94000030

CHIUSURA TRIPLICE VERTICALE

VERNICIATO BIANCO	9473020404	1	-	1	SI
VERNICIATO NERO	9473020504	1	-	1	SI
VERNICIATO GRIGIO METAL	9473020704	1	-	1	SI

CHIUSURA DUPLICE VERTICALE

VERNICIATO BIANCO	9472020404	1	-	1	SI
VERNICIATO NERO	9472020504	1	-	1	SI
VERNICIATO GRIGIO METAL	9472020704	1	-	1	SI

Aste e coperture. Un incontro per due ante, senza spessori.

Tappo per scrocco laterale maniglione.

Per porte H max mm 3400 finitura verniciato BIANCO	94300304	1	-	1	SI
Per porte H max mm 3400 finitura verniciato NERO	94300305	1	-	1	SI
Per porte H max mm 3400 finitura verniciato GRIGIO METAL	94300307	1	-	1	SI

Per utilizzo su porte tagliafuoco/tagliafumo valutare la compatibilità degli accessori.

Dettagli tecnici a pagina 5-58

Pad-Bolt

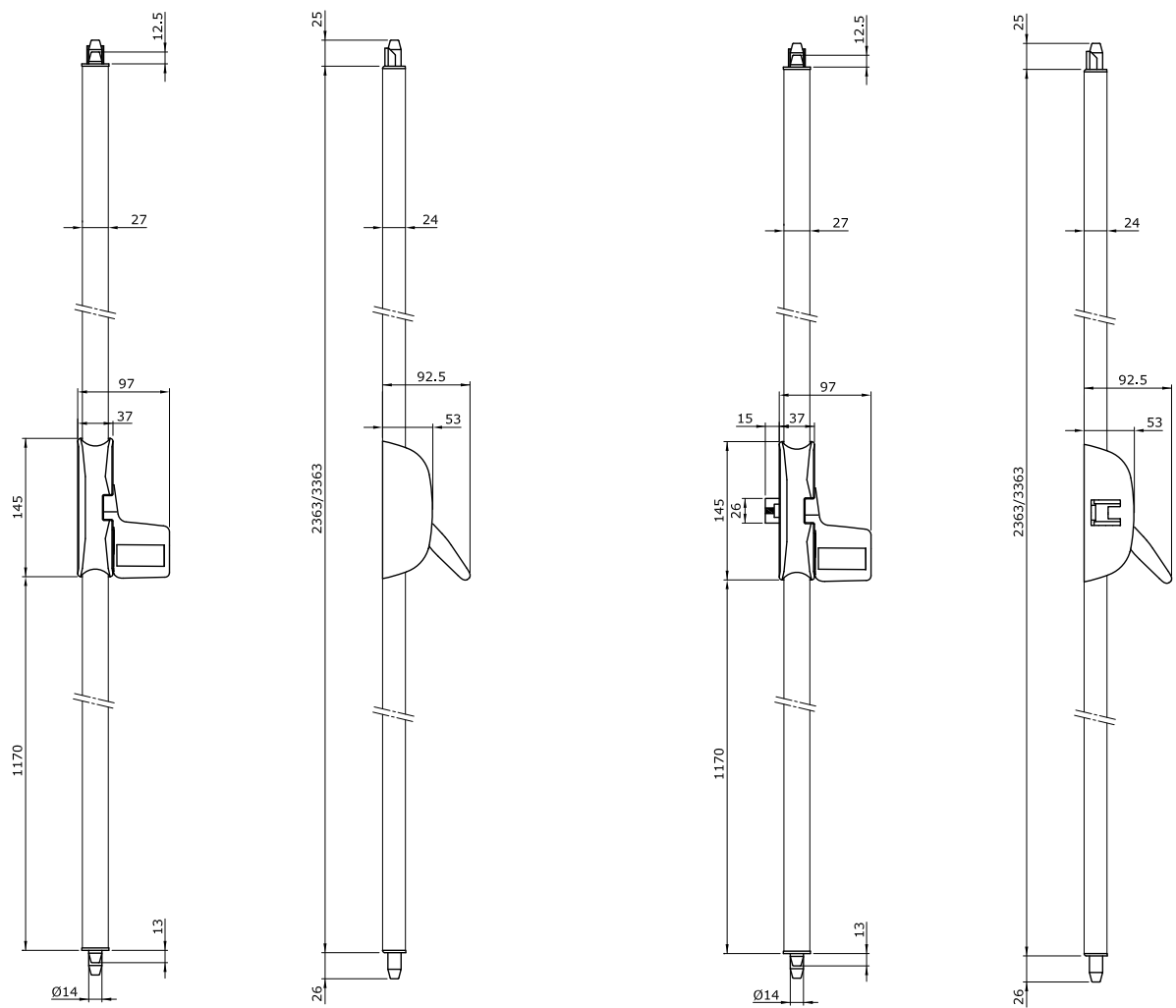



Belvedere

**Accessori
per montaggio
di maniglioni IDEA Base,
Push e Bolt
su porte a vetro.**



Belvedere

Code

Confezione
singola

Min. ord.

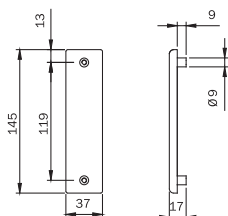

Kit accessori per montaggio su porte a vetro spessore max 12 mm. **PER GRUPPO SERRATURA CENTRALE MANIGLIONE TIPO "A". SENZA COMANDO ESTERNO.**

Reversibile. Placche finitura PVD, guarnizioni, viti di fissaggio. Istruzioni.

Abbinabili a:

maniglioni antipanico serie "IDEA Base" - maniglioni antipanico serie "IDEA Bolt"

94100506 1 - 1

ESTERNA DESTRA

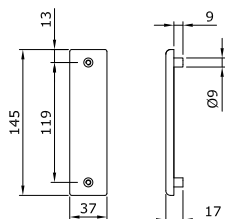

sinistra

destra

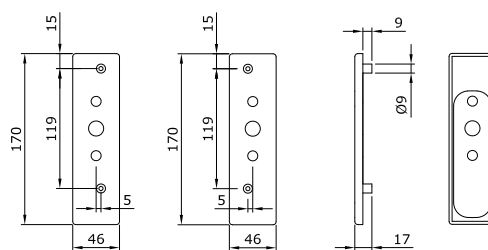

ESTERNA SINISTRA



Kit accessori per montaggio su porte a vetro spessore max 12 mm. **PER GRUPPO SERRATURA CENTRALE MANIGLIONE TIPO "A". ABBINABILE A COMANDO ESTERNO PER APERTURA PORTA.**

Placche finitura PVD, guarnizioni, viti di fissaggio. Istruzioni.

Abbinabili a:

maniglioni antipanico serie "IDEA Base" - maniglioni antipanico serie "IDEA Bolt"
comando esterno TRIM 94021002 - 94021005 - 94021025

ESTERNA DESTRA

94100516 1 - 1

ESTERNA SINISTRA

94100526 1 - 1

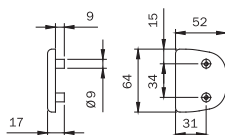
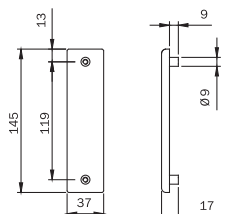

Kit accessori per montaggio su porte a vetro spessore max 12 mm. **PER GRUPPO SERRATURA CENTRALE MANIGLIONE TIPO "B". SENZA COMANDO ESTERNO. REVERSIBILE.**

Placche finitura PVD, guarnizioni, viti di fissaggio. Istruzioni.

Abbinabili a:

maniglioni antipanico serie "Push"
maniglioni antipanico serie "Push Bolt"

94100536 1 - 1



Belvedere

Code

Confezione
multipla
singola

Min. ord.

ESTERNA DESTRA

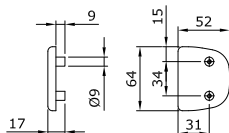

sinistra

destra

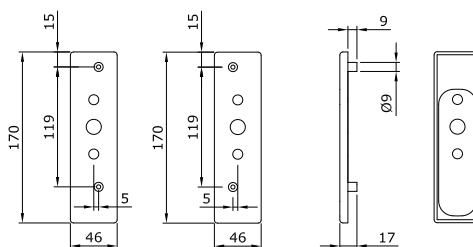

ESTERNA SINISTRA



Kit accessori per montaggio su porte a vetro spessore max 12 mm. **PER GRUPPO SERRATURA CENTRALE MANIGLIONE TIPO "B". ABBINABILE A COMANDO ESTERNO PER APERTURA PORTA.**

Placche finitura PVD, guarnizioni, viti di fissaggio. Istruzioni.

Abbinabili a:

maniglioni antipanico serie "Push" - maniglioni antipanico serie "Push Bolt"
comando esterno TRIM 94021002 - 94021005 - 94021025

ESTERNA DESTRA

94100546

1

-

1

ESTERNA SINISTRA

94100556

1

-

1

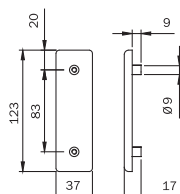

Kit accessori per montaggio su porte a vetro spessore max 12 mm. **PER COPPIA SCROCCHI VERTICALI**

SERIE "IDEA Base". Placche finitura PVD, guarnizioni, viti di fissaggio. Istruzioni.

Abbinabili a:

Coppia scrocchi verticali 94102015*

94100566

1

-

1

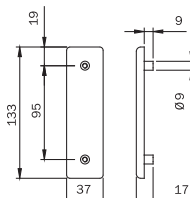

accessori per montaggio su porte a vetro spessore max 12 mm. **PER COPPIA SCROCCHI LATERALI**

SERIE "IDEA Base". Placche finitura PVD, guarnizioni, viti di fissaggio. Istruzioni.

Abbinabili a:

Coppia scrocchi laterali 94102035*

94100576

1

-

1



Belvedere

Code
Confezione
singola
Confezione
multipla
Min. ord.

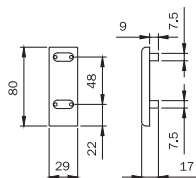

Kit accessori per montaggio su porte a vetro spessore max 12 mm. **PER COPPIA PUNTALI VERTICALI SERIE "Bolt"**.
Placche finitura PVD, guarnizioni, viti di fissaggio. Istruzioni.

Abbinabili a: maniglioni antipanico serie IDEA Bolt - Push Bolt 943* - 945*

94100586 1 - 1

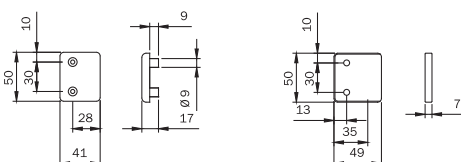

Kit accessori per montaggio su porte a vetro spessore max 12 mm. **PER INCONTRO
LATERALE E VERTICALE SUPERIORE**. Placche finitura PVD, guarnizioni, viti di fissaggio. Istruzioni.

Abbinabili a: incontri 9410010* - 9410011*

94100596 1 - 1

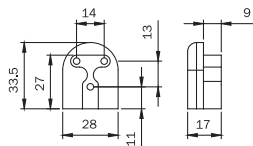

Kit accessori per montaggio su porte a vetro spessore max 12 mm. **PER INCONTRO REGOLABILE
SUPERIORE SERIE "Bolt"**. Placche finitura PVD, guarnizioni, viti di fissaggio. Istruzioni.

Abbinabili a: maniglioni antipanico serie IDEA Bolt - Push Bolt- Pad Bolt

94100606 1 - 1

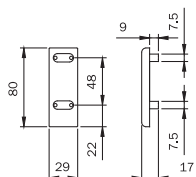

Kit accessori per montaggio su porte a vetro vetro spessore max 12 mm. **PER PROLUNGA COPERTURE ASTE**.
Placche finitura PVD, guarnizioni, viti di fissaggio. Dima. Istruzioni.

Abbinabili a: tutti i kit aste e coperture per porte con altezza massima mm 3400



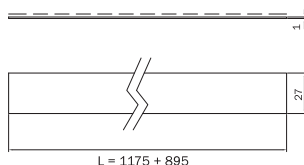









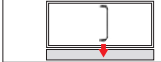





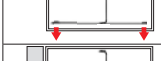

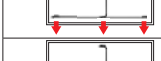
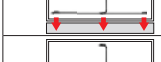
94100636 1 - 1



Kit profili mascheratura aste per montaggio su porte a vetro











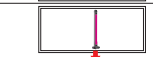

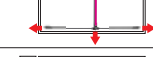
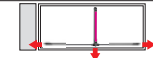

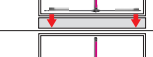
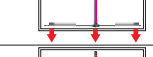
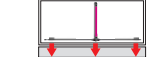

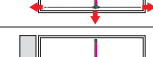
94100616 1 - 1

IDEA Base

	Configurator per antipanico per porte in vetro a due ante											
	Configuratori per antipanico per porte in vetro ad un'anta						Configuratori per antipanico per porte in vetro a due ante					
	CON SCROCCHI						BOLT					
	CON SCROCCHI						BOLT					
94100506 												
94100516 	▲	▲	▲	▲	▲	▲	▲	▲	▲	▲	▲	▲
94100526 	▲	▲	▲	▲	▲	▲	▲	▲	▲	▲	▲	▲
94100566 	●	●	●	●	●	●	●	●	●	●	●	●
94100576 	●	●	●	●	●	●	●	●	●	●	●	●
94100586 	●	●	●	●	●	●	●	●	●	●	●	●
94100596 	●	●	●	●	●	●	●	●	●	●	●	●
94100606 	●	●	●	●	●	●	●	●	●	●	●	●
94100616 	●	●	●	●	●	●	●	●	●	●	●	●

● = Elementi necessari (●●● = 2 pcs, ●●●● = 3 pcs, ●●●●● = 4 pcs)
▲ = Scegliere 1 kit in funzione del comando esterno e della "mano" della porta
■ = Scegliere 2 kit in funzione del comando esterno e della "mano" della porta

Push

	Configurator per antippanico per porte in vetro a due ante											
	Configuratori per antippanico per porte in vetro ad un'anta						Configuratori per antippanico per porte in vetro a due ante					
	CON SCROCCHI						BOLT					
	CON SCROCCHI						BOLT					
94100536 												
94100546 	▲	▲	▲	▲	▲	▲	▲	▲	▲	▲	▲	▲
94100556 	●	●	●	●	●	●	●	●	●	●	●	●
94100566 	●	●	●	●	●	●	●	●	●	●	●	●
94100576 	●	●	●	●	●	●	●	●	●	●	●	●
94100586 	●	●	●	●	●	●	●	●	●	●	●	●
94100596 	●	●	●	●	●	●	●	●	●	●	●	●
94100606 	●	●	●	●	●	●	●	●	●	●	●	●
94100616 	●	●	●	●	●	●	●	●	●	●	●	●

- = Elementi necessari (●●● = 2 pcs, ●●●● = 3 pcs, ●●●●● = 4 pcs)
- ▲ = Scegliere 1 kit in funzione del comando esterno e della "mano" della porta
- = Scegliere 2 kit in funzione del comando esterno e della "mano" della porta





Trim-Tronic
Comando
elettromeccanico



Trim-Tronic

Trim-Tronic si abbina a dispositivi antipanico ISEO a uno o più punti di chiusura: rappresenta una soluzione innovativa che permette di controllare l'accesso dall'esterno, mantenendo la funzione antipanico dall'interno. Trim-Tronic può interfacciarsi con un dispositivo di controllo accessi assicurando comunque la funzione antipanico sulle uscite di emergenza.

Grado di protezione IPX5

il dispositivo si presta ad applicazioni anche in **ambiente esterno**.

Punti salienti

Progettato per interagire con tutti i dispositivi antipanico da applicare ISEO a 1, 2 e 3 punti di chiusura, alto e basso.
Studiato in conformità alla norma EN 1125:08.
Può essere installato su porte ad anta singola e doppia.
Sostituisce qualunque comando esterno meccanico ISEO.
Maniglia esterna dotata di sistema antivandalismo.
Installabile su qualunque tipo di serramento (alluminio, pvc, legno, ecc.).
Alimentazione a 12 Vdc.

Principali funzioni

- Può essere abbinato ai maniglioni da applicare meccanici.
- Modalità di libero accesso meccanico: consente di abilitare temporaneamente l'ingresso dall'esterno.
- E' reversibile, quindi può essere installato sia su porte destre che sinistre.
- Tramite il cilindro si possono impartire i comandi di abilitazione e disabilitazione della maniglia, visualizzati da 2 led di segnalazione.
- I comandi di abilitazione e di disabilitazione della maniglia possono essere impartiti anche a distanza tramite due normali pulsanti elettrici, collegati con cavo (codice 94403030E) dotati di connettore che ha anche la funzione di trasferire l'alimentazione e le segnalazioni dello stato della maniglia.
- I comandi elettrici che possono essere impartiti a distanza sono:
Pulsante 1: abilita la maniglia per 5 secondi oppure per tutto il tempo durante il quale il pulsante resta premuto.
Pulsante 2: disabilitazione della chiave.

Caratteristiche tecniche:

Cassa in zama.
Maniglia folle quando disabilitata.
Alimentazione 12 Vdc, corrente massima assorbita 2A.
Segnalazione stato maniglia e chiave (abilitata/disabilitata).
Ingresso per pulsante di abilitazione/disabilitazione.
Ingresso per pulsante di blocco chiave meccanica.
Cilindro monoprofilo europeo da 40 mm (30-10).
Quadro maniglia da 8 mm.
Temperatura di funzionamento: da -20° a 60°.



Trim-Tronic

Code

Confezione
singola

Confezione
multipla

Min. ord.

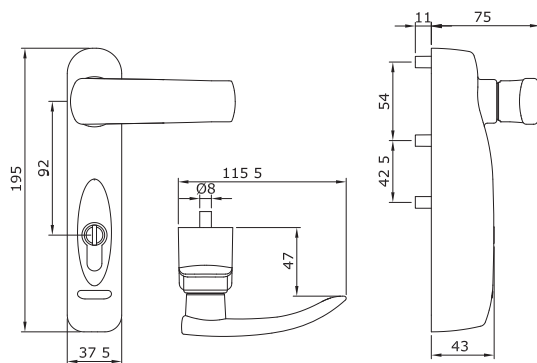

COMANDO ELETTROMECCANICO PER ANTIPANICO.

Può essere abbinato ai maniglioni da applicare meccanici.

Può essere installato sia su porte DX che SX.

Cassa in zama. Alimentazione 12Vdc.

In dotazione:

Cilindro europeo monoprofilo R6 da 40 mm, con tre chiavi, codice 880930109.

Quadro maniglia. Viti di fissaggio. Dima e istruzioni di montaggio.

Cavo di connessione 5 mt.

Accessori abbinabili da ordinare a parte:

Passacavo anta mobile codice 94403010E.

Grado di protezione IPX5

il dispositivo si presta ad applicazioni anche in **ambiente esterno**.

VERNICIATO ENDUR4NCE	9409130RE	1	-	1	SI
VERNICIATO BIANCO	94091304E	1	-	1	SI
VERNICIATO NERO	94091305E	1	-	1	SI
VERNICIATO GRIGIO METAL	94091307E	1	-	1	SI

Code

Confezione
singola
multipla

Min. ord.

Accessori

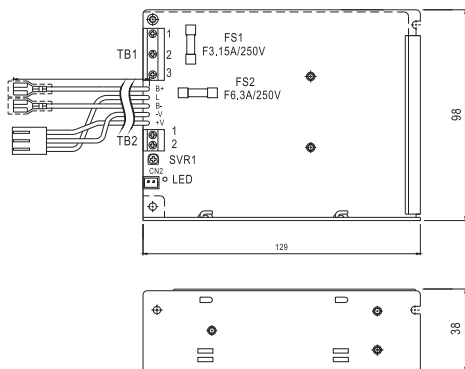

Alimentatore 230VAC - 13.8VDC - 3,6A

94403000E

1

-

1

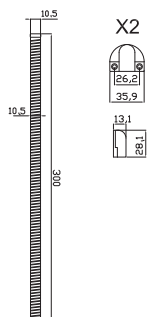

Passacavo flessibile da applicare L = mm 300
Apertura fino a 180°

94403010E

1

-

1

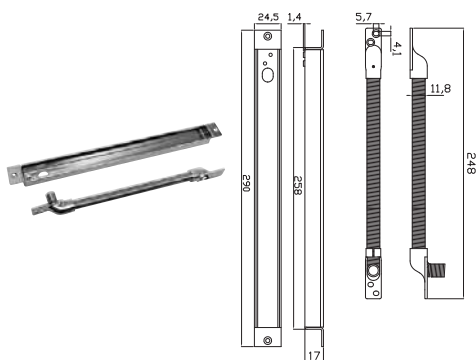

Passacavo flessibile da incasso L = mm 260
Apertura fino a 90°

94403110E

1

-

1



Cavo di connessione 5 mt. Trim Tronic.

94403030E

1

-

1



Trim
Comando esterno



Trim



Code

Confezione
singola

Confezione
multipla

Min. ord.



Massimo spessore della porta
mm 105

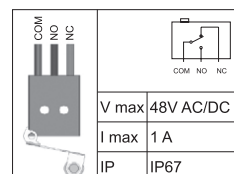
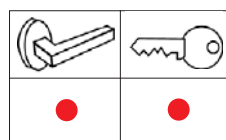

Comando esterno con microswitch per maniglioni antipanico. Tagliafuoco, composto da **MANIGLIA E CILINDRO** in dotazione cod. 820930109*. Il **MICROINTERRUTTORE** dà il segnale di “Stato maniglia bloccata” ossia “Stato chiuso” e “Stato maniglia libera di ruotare” ossia “Stato aperto”.

VERNICIATO BIANCO	94011014T	1	-	1	SI
VERNICIATO NERO	94011015T	1	-	1	SI
VERNICIATO GRIGIO METAL	94011017T	1	-	1	SI



Massimo spessore della porta
mm 105

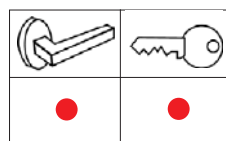

Comando esterno verniciato per antipanico. Tagliafuoco, **MANIGLIA E CILINDRO** 5 spine profilo europeo in dotazione cod. 820930109*. Quadro maniglia. Viti di fissaggio. Foglio istruzioni.

FINITURA PVD	94011002T	1	-	1	NO
FINITURA ENDUR4NCE	9401100RT	1	-	1	NO
VERNICIATO BIANCO	94011004T	1	-	1	SI
VERNICIATO NERO	94011005T	1	-	1	SI
VERNICIATO GRIGIO METAL	94011007T	1	-	1	SI



Massimo spessore della porta
mm 105

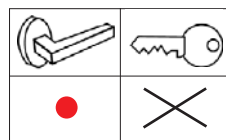
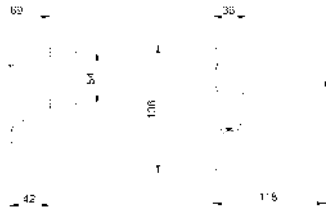

Comando esterno per antipanico. Tagliafuoco, **SOLO MANIGLIA**. Quadro maniglia. Viti di fissaggio. Foglio istruzioni.

FINITURA ENDUR4NCE	9401400RT	1	-	1	NO
VERNICIATO BIANCO	94014004T	1	-	1	SI
VERNICIATO NERO	94014005T	1	-	1	SI
VERNICIATO GRIGIO METAL	94014007T	1	-	1	SI

* cilindro cod. 820930109 = finitura nichelata



Code

Confezione
singola

Confezione
multipla

Min. ord.



Trim



Massimo spessore della porta
mm 105

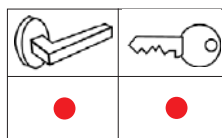
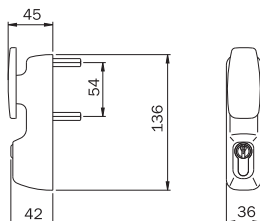

Comando esterno per antipanico. Tagliafuoco, **POMOLO MOBILE E CILINDRO** 5 spine profilo europeo in dotazione cod. 820930109*. Quadro pomolo mobile. Viti di fissaggio. Foglio istruzioni.

FINITURA PVD	94012002T	1	-	1	NO
VERNICIATO BIANCO	94012004T	1	-	1	SI
VERNICIATO NERO	94012005T	1	-	1	SI
VERNICIATO GRIGIO METAL	94012007T	1	-	1	SI



Massimo spessore della porta
mm 105

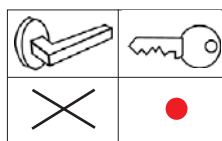
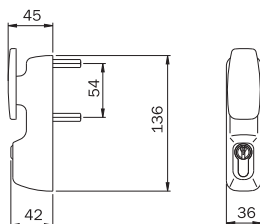

Comando esterno per antipanico. Tagliafuoco, **POMOLO FISSO E CILINDRO** 5 spine profilo europeo in dotazione cod. 820930109*. Quadro pomolo fisso. Viti di fissaggio. Foglio istruzioni.

VERNICIATO BIANCO	94013004T	1	-	1	SI
VERNICIATO NERO	94013005T	1	-	1	SI
VERNICIATO GRIGIO METAL	94013007T	1	-	1	SI



Massimo spessore della porta
mm 105

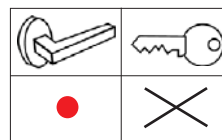
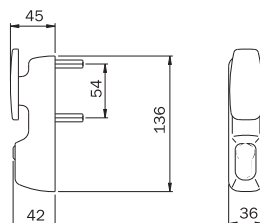

Comando esterno per antipanico. Tagliafuoco, **SOLO POMOLO MOBILE.**

Quadro maniglia. Viti di fissaggio. Foglio istruzioni.

VERNICIATO BIANCO	94015004T	1	-	1	SI
VERNICIATO NERO	94015005T	1	-	1	SI
VERNICIATO GRIGIO METAL	94015007T	1	-	1	SI

* cilindro cod. 820930109 = finitura nichelata



Trim

Code

Confezione
singola

Confezione
multipla

Min. ord.



Massimo spessore della porta
mm 105

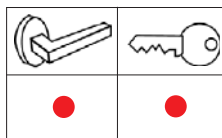
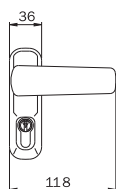
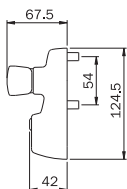

Comando esterno verniciato per antipanico, **MANIGLIA E CILINDRO** 5 spine profilo europeo in dotazione cod. 820930107*. Quadro maniglia. Viti di fissaggio. Foglio istruzioni.

FINITURA PVD	94021002	1	-	1	NO
FINITURA ENDUR4NCE	9402100R	1	-	1	NO
VERNICIATO BIANCO	94021004	1	-	1	SI
VERNICIATO NERO	94021005	1	-	1	SI
VERNICIATO GRIGIO METAL	94021007	1	-	1	SI



Massimo spessore della porta
mm 105

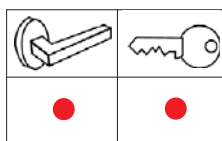
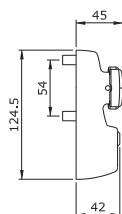
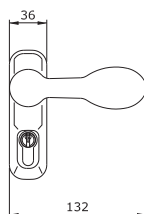

Comando esterno verniciato per antipanico, **MANIGLIA RIBASSATA E CILINDRO** 5 spine profilo europeo in dotazione cod. 820930107*. Quadro maniglia. Viti di fissaggio. Foglio istruzioni.

VERNICIATO NERO	94021025	1	-	1	SI
-----------------	-----------------	---	---	---	----



Massimo spessore della porta
mm 105

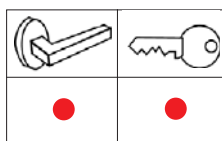
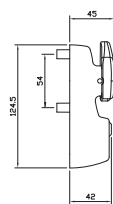
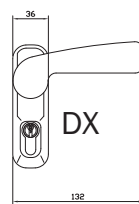
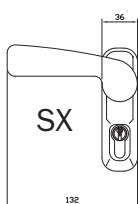

Comando esterno verniciato NERO per antipanico, **MANIGLIA RIBASSATA E CILINDRO** 5 spine profilo europeo in dotazione cod. 820930107*. Quadro maniglia. Viti di fissaggio. **NON REVERSIBILE.**

Destra	94021035..D	1	-	1	SI
Sinistra	94021035..S	1	-	1	SI

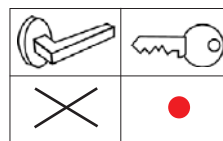
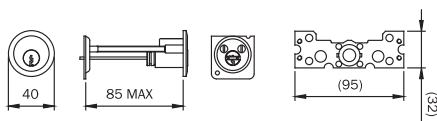

Cilindro esterno staccato da applicare su porte spessore max mm 85. Chiave 5 spine grande.

Piastra e viti per fissaggio dall'interno. Quadro adattatore. Istruzioni. Tre chiavi.

Ottone	859000857	1	10	10	NO
Ottone nichelato	859000859	1	10	10	NO

* cilindro cod. 820930107 = finitura ottone



Code

Confezione
singola

Confezione
multipla

Min. ord.



Match per antipanico

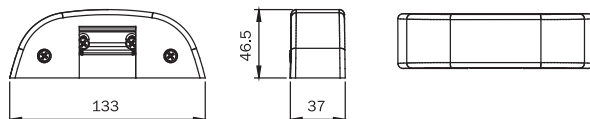

Incontro elettrico per maniglioni antipanico serie "IDEA Base" e "Push".

APERTURA CON SGANCIAMENTO PERMANENTE dopo l'impulso elettrico.

Adatto per profili in PVC legno e alluminio complanari e con sormonto fino a 24 mm.

Non adatto per uso su porte tagliafuoco. Alimentazione **12V AC - DC 15W***.

Assorbimento **0,5A - 0,7A.**

FINITURA ENDUR4NCE	568000R	1	-	1	SI
VERNICIATO NERO	5680000	1	-	1	SI
VERNICIATO BIANCO	5680004	1	-	1	SI
VERNICIATO GRIGIO METAL	5680007	1	-	1	SI

Incontro elettrico per maniglioni antipanico serie "IDEA Base" e "Push".

APERTURA CON SGANCIAMENTO LIMITATO (rimane sganciato solo durante l'impulso elettrico).

Adatto per profili in PVC legno e alluminio complanari e con sormonto fino a 24 mm.

Non adatto per uso su porte tagliafuoco. Alimentazione **24V AC - DC 15W***.

Assorbimento **0,5A.**

VERNICIATO NERO	5680020	1	-	1	SI
VERNICIATO BIANCO	5680024	1	-	1	SI
VERNICIATO GRIGIO METAL	5680027	1	-	1	SI

Incontro elettrico per maniglioni antipanico serie "Fail Safe".

Non adatto per uso su porte tagliafuoco.

Alimentazione **12VDC 15W.** Assorbimento **0,2A.**

VERNICIATO NERO	5680100	1	-	1	SI
VERNICIATO GRIGIO METAL	5680107	1	-	1	SI

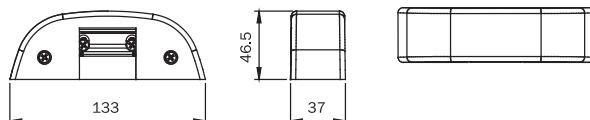

KIT COPERTURA PER INCONTRO ELETTRICO 56800.** Composto da:
copertura meccanismo e piastra di fissaggio incontro elettrico.

Incontro da ordinare a parte

Finitura in PVD	5680012	1	-	1	NO
-----------------	----------------	---	---	---	----



Code

Confezione
singola

Confezione
multipla

Min. ord.



Incontri

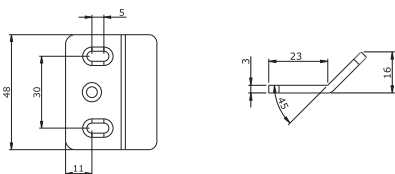

Incontro laterale in acciaio per maniglioni antipanico serie “**IDEA Base**”, “**Push**”, **Pad**” e “**Bolt**” (anche per porte tagliafuoco).

VERNICIATO NERO	94100145	1	-	5	SI
VERNICIATO BIANCO	94100144	1	-	5	SI
VERNICIATO GRIGIO METAL	94100147	1	-	5	SI

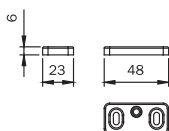

Incontro per maniglioni antipanico serie “**IDEA Base**” e “**Push**”, chiusura laterale, in acciaio verniciato con spessori. Idoneo per porte TAGLIAFUOCO. Per porte a due ante. Universale per tutti i profili.

VERNICIATO NERO	94100100	1	-	5	SI
ACCIAIO INOX	94100102	5	-	5	NO
FINITURA ENDUR4NCE	9410010R	1	-	5	NO
VERNICIATO BIANCO	94100104	1	-	5	SI
VERNICIATO GRIGIO METAL	94100107	1	-	5	SI

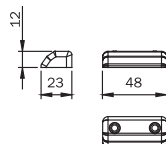

Incontro per maniglioni antipanico serie “**IDEA Base**” e “**Push**”, chiusura superiore e laterale, in acciaio verniciato con spessori. Idoneo per porte TAGLIAFUOCO. Universale per tutti i profili.

VERNICIATO NERO	94100110	1	-	5	SI
ACCIAIO INOX	94100112	1	-	5	NO
FINITURA ENDUR4NCE	9410011R	1	-	5	NO
VERNICIATO GRIGIO METAL	94100117	1	-	5	SI

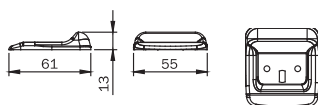

Incontro per maniglioni antipanico serie “**IDEA Base**” e “**Push**”, chiusura a pavimento, in acciaio verniciato. Idoneo per porte TAGLIAFUOCO.

VERNICIATO NERO	94100120	1	-	5	SI
VERNICIATO BIANCO	94100124	1	-	5	SI
FINITURA NICHELATO	94100127	1	-	5	SI
VERNICIATO GRIGIO METAL	94100227	1	-	5	SI



Code

Confezione
singola

Confezione
multipla

Min. ord.



Incontri

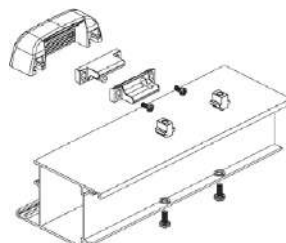
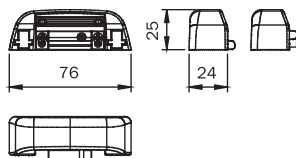

Incontro regolabile per maniglioni antipanico serie "IDEA Base" e "Push", chiusura superiore o laterale, verniciato scivolo in zama. Per porta singola o due ante. Adatto per profili complanari e con sormonto fino a mm 11. Viti di fissaggio. Foglio istruzioni.

VERNICIATO NERO	94100130	1	-	5	SI
FINITURA PVD	94100132	1	-	5	NO
VERNICIATO BIANCO	94100134	1	-	5	SI
VERNICIATO GRIGIO METAL	94100137	1	-	5	SI

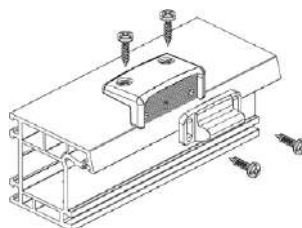
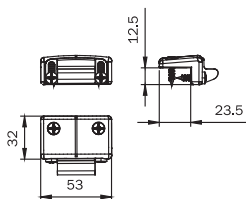

Incontro regolabile per maniglioni antipanico serie "IDEA Base" e "Push", chiusura superiore e laterale, verniciato scivolo in zama. Per porta singola o due ante. Adatto per profili con sormonto da mm 14 a mm 24. Viti di fissaggio. Foglio istruzioni.

VERNICIATO NERO	94100150	1	-	5	SI
FINITURA PVD	94100152	1	-	5	NO
VERNICIATO BIANCO	94100154	1	-	5	SI
VERNICIATO GRIGIO METAL	94100157	1	-	5	SI

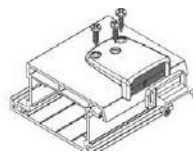

Incontro regolabile per maniglioni antipanico serie "IDEA Base" e "Push", chiusura superiore e laterale, verniciato scivolo in zama. Per porta singola o due ante. Adatto per profili con sormonto da mm 14 a mm 24. Viti di fissaggio. Foglio istruzioni.

VERNICIATO NERO	94100250	1	-	5	SI
FINITURA PVD	94100252	1	-	5	NO
VERNICIATO BIANCO	94100254	1	-	5	SI
VERNICIATO GRIGIO METAL	94100257	1	-	5	SI



Code

Confezione
singola

Confezione
multipla

Min. ord.



Incontri

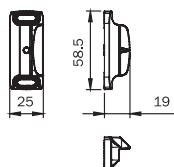

Incontro per maniglioni antipanico serie "IDEA Base" e "Push", chiusura superiore e laterale, in zama.
Per profili metallici e legno.

ZINCATO NERO	94100090	5	-	5	NO
VERNICIATO GRIGIO METAL	94100097	5	-	5	SI
VERNICIATO BIANCO	94100094	5	-	5	SI

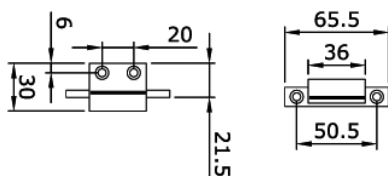

Incontro laterale in nylon per maniglioni antipanico serie "Push Bar"
per porte in legno o PVC.

949856	1	-	1	NO
---------------	---	---	---	----

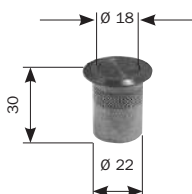

Boccola a pavimento in ottone con tappo a molla antipolvere per aste.
Foro interno Ø 18. Per puntale maniglioni antipanico serie "Bolt"

040807	10	-	10	NO
---------------	----	---	----	----



Code

Confezione
singola

Confezione
multipla

Min. ord.



Accessori

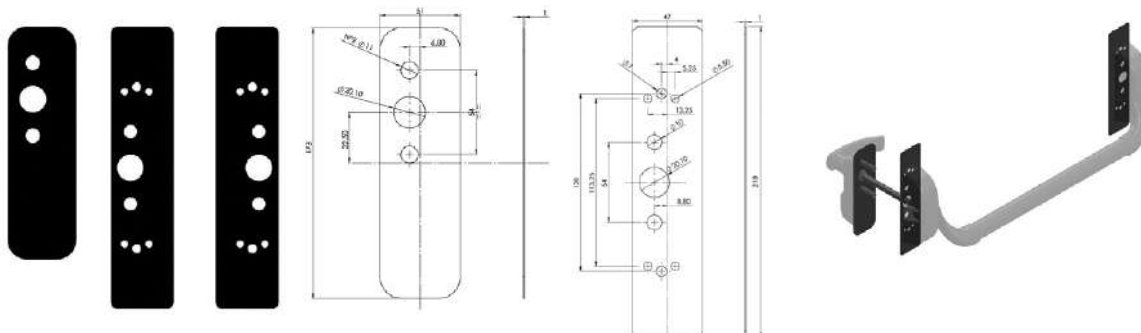

Kit **PLACCHE DI MASCHERAMENTO PER FORI**, verniciate NERE.

Abbinabile ai meccanismi centrali di tutti i maniglioni ISEO serie "IDEA Base" e "Bolt"

per la sostituzione di dispositivi antipanico di altri produttori.

1 placca per comando esterno e 2 placche per i meccanismi

94100655

10

-

10

SI

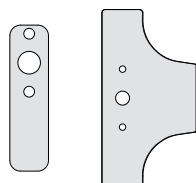

Kit guarnizioni termoespandenti per antipanico tagliafuoco "Push Bar" e "Trim" tagliafuoco

94000010

10

-

10

NO



Kit guarnizione termoespandente, lato serratura, per "Push Palma" per porte TAGLIAFUOCO cod. 9449

94000020

10

-

10

NO

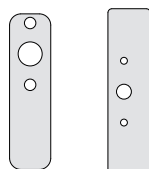

Kit guarnizioni termoespandenti per antipanico tagliafuoco serie "IDEA Base" e "Trim" tagliafuoco

94000030

10

-

10

NO



Piastra, per serie "IDEA Base" e "Push" in acciaio zincato, per predisposizione fissaggio maniglione, idoneo per porte TAGLIAFUOCO. Viti di fissaggio.

94100040

10

-

10

NO



Piastra, per serie "IDEA Base" e "Push" in acciaio zincato, per predisposizione fissaggio scrocchi alto e basso, idoneo per porte TAGLIAFUOCO. Viti di fissaggio.

94100050

10

-

10

NO



Code

Confezione
singola

Confezione
multipla

Min. ord.



Accessori



Kit per funzione "fermo a giorno" da inserire nel supporto maniglioni
"IDEA Base e Bolt" NEW

94100070.1 10 - 10 NO



Cuffia posteriore con funzione "fermo a giorno"
per maniglione "Push" serie 9424

VERNICIATO NERO

94200075 1 - 1 SI

VERNICIATO GRIGIO METAL

94200077 1 - 1 SI

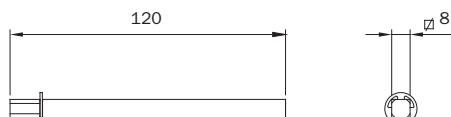

Quadro maniglia prolungato per porte con spessore fino a mm 105.

947880 10 - 10 NO



Blocchetto guida e fissaggio aste.

94100195 10 - 10 NO



Tappo per scrocco maniglioni antipanico tipo
"IDEA Base", "Push" e "PAD" in nylon.

GRIGIO

94100703 10 - 10 NO

BIANCO

94100704 10 - 10 NO

NERO

94100705 10 - 10 NO

Microinterruttori



Microinterruttore, da inserire nel supporto maniglione "IDEA Base", "Bolt",
e "Base Infilare" per rilevamento apertura porta.

Abbinabile a sistemi di sicurezza. Foglio istruzioni.

94100060 1 - 1 NO



Microinterruttore, da inserire nel supporto maniglione "Push" serie 9424
e "Push-Infilare" per rilevamento apertura porta.

Abbinabile a sistemi di sicurezza. Foglio istruzioni.

94200060 1 - 1 NO



Microinterruttore, da inserire nella base maniglione "Push Bar" serie 944*,
per rilevamento porta aperta.

Abbinabile a sistemi di sicurezza. Foglio istruzioni.

94800030 1 - 1 NO



**Serrature
per porte
tagliafuoco**

Serrature elettroniche tagliafuoco	6-5	DINFIR3 Serrature per porte tagliafuoco e antipanico serie 2D*	6-15
Serrature elettriche tagliafuoco	6-7	IDEA Base Infilare	6-34
Serrature tagliafuoco	6-8	Palmo	6-35
Serrature elettroniche con funzione antipanico	6-9	Push-Infilare	6-37
Serrature elettriche con funzione antipanico	6-10	Push-Palmo	6-38
Serrature con funzione antipanico	6-11	Pad-Infilare	6-40
Controserrature con funzione antipanico	6-13	Placche maniglia	6-41

DINFIR3 Serrature elettroniche per porte tagliafuoco serie 216E*, 216F* e tagliafuoco antipanico serie 214E*, 214F*



Descrizione

Le serrature elettroniche consentono di includere la porta tagliafuoco in un sistema di accesso controllato grazie alla scheda elettronica e relativo solenoide che si trovano all'interno della serratura. Essa si inserisce nella stessa cava di una porta tagliafuoco esistente e già certificata, evitando lavorazioni extra.

Caratteristiche principali:

- Alimentazione controllata con una temporizzazione fissa di 30 sec.
- Versioni Fail Secure o Fail Safe.
- Funzione fermo a giorno.
- Alimentazione 12-24 V ac/dc, assorbimento 350 mA max.
- Interasse 72 mm, entrata 65 mm, quadro maniglia 9 mm, frontale tondo 24x3 mm, serrature con mano dx/sx.
- Connettore femmina 4 poli Microfit 3.0 Dual Row per l'alimentazione.
- Connettore maschio 3 poli Microfit 3.0 Dual Row per abbinamento led maniglia esterna, dove è prevista.
- Predisposizione per eventuale LED remoto (non fornito) 12V-24V ac/dc +/- 10% con assorbimento max 10 mA per segnalazione a distanza dell'attivazione / disattivazione della serratura.

Funzionamento serrature Fail Secure

Normalmente a porta chiusa la serratura ha la falsa mandata inserita, non è alimentata e la maniglia è folle. Quando si alimenta la serratura con un pulsante, il temporizzatore alimenta in modo controllato e costante la serratura e mantiene innescata la maniglia per circa 30 sec, allo scadere la serratura si resetta. Se la porta è alimentata tramite contatti elettrici, appena si apre, la serratura si resetta. Se la porta è alimentata direttamente tramite un passacavo, la serratura si resetta allo scadere dei 30 sec. Se si alimenta perennemente la serratura (interruttore) si ottiene la funzione fermo a giorno senza surriscaldare la bobina.

Funzionamento serrature Fail Safe

Normalmente a porta chiusa la serratura ha la falsa mandata inserita, è sempre alimentata e la maniglia è folle, il solenoide lavora al contrario.

Quando si interrompe l'alimentazione con un pulsante, la maniglia si innescava per circa 30 sec, allo scadere la serratura si resetta e il temporizzatore alimenta in modo controllato e costante la serratura senza surriscaldare la bobina. Se la porta è alimentata tramite contatti elettrici, appena si apre, la serratura si resetta. Se la porta è alimentata direttamente con un passacavo, la serratura si resetta allo scadere dei 30 sec. Se non si alimenta perennemente la serratura (interruttore) si ottiene la funzione fermo a giorno.

Funzionamento meccanico

La chiave apre sempre la serratura.

Se si toglie la falsa mandata con la chiave, la maniglia è attiva, vanificando l'uso del solenoide.

La barra / maniglia interne aprono sempre meccanicamente le serrature Antipanico / Emergenza.



**Serratura elettronica fail secure/fail safe
per porte tagliafuoco**



Code

Confezione
singola

Confezione
multipla

Min. ord.

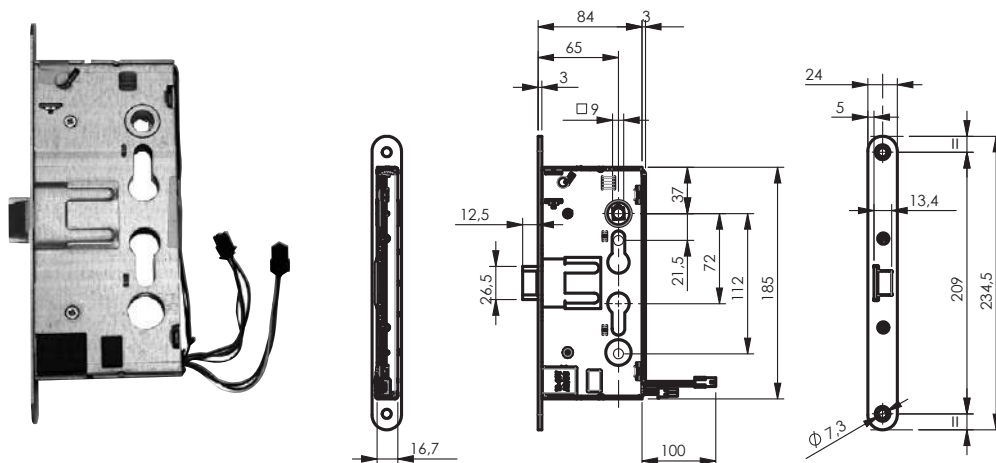

SERRATURA ELETTRONICA FAIL SECURE/FAIL SAFE PER PORTE TAGLIAFUOCO, (MANIGLIA ESTERNA)

1 punto laterale, solo scrocco. Alimentazione 12-24 V ac/dc, assorbimento 350 mA max.
 Temporizzazione di 30 sec per l'abilitazione del quadro maniglia. Funzione fermo a giorno.
 Predisposizione per eventuale LED remoto (non fornito) per segnalazione a distanza dell'attivazione/disattivazione del quadro maniglia.
 Connettore femmina 4 poli Microfit 3.0 Dual Row per l'alimentazione.
 Connettore maschio 3 poli Microfit 3.0 Dual Row per abbinamento led maniglia esterna, dove è prevista.
 Interno – esterno: scrocco comandato da chiave o da maniglia quando è abilitata meccanicamente o quando è alimentata elettricamente.
 Frontale bordo arrotondato zincato mm 24x3. Quadro maniglia passante mm 9. Interasse mm 72. Entrata mm 65.
 Confezione singola.

Accessori abbinabili da ordinare a parte:

Cavo di alimentazione con connettore maschio 4 poli Microfit 3.0 Dual Row, art. 0000A00039 7 m, art. 0000A00095 3 m.
 Maniglie tagliafuoco serie 0324*, 0325*.

FAIL SECURE

DIN Destra	216E30654.5D	1	10	10
DIN Sinistra	216E30654.5S	1	10	10

FAIL SAFE serrature sempre alimentate

DIN Destra	216F30654.5D	1	10	10
DIN Sinistra	216F30654.5S	1	10	10

Direzione di apertura delle porte.

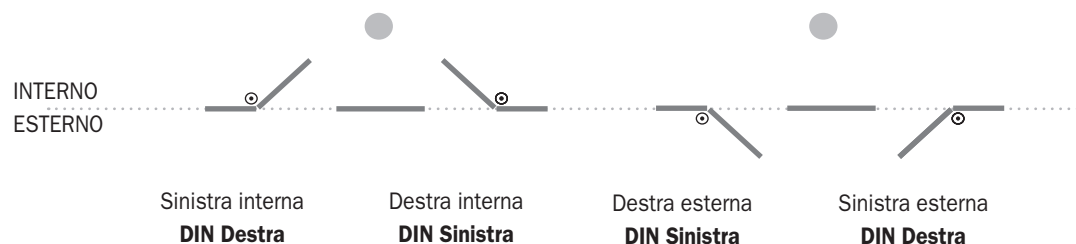



Serrature elettriche tagliafuoco



Code

Confezione
singola

Confezione
multipla

Min. ord.

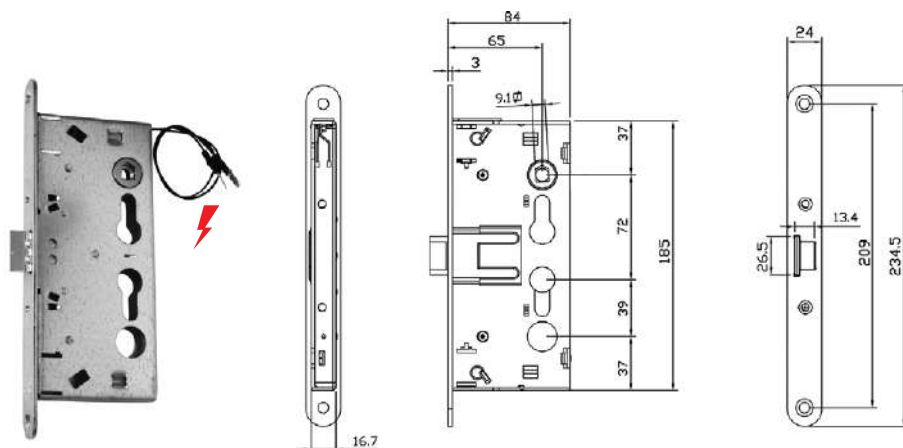

SERRATURA ELETTRICA PER PORTE TAGLIAFUOCO, 12V ac/dc. Assorbimento 860 mA.

(MANIGLIA ESTERNA). 1 punto laterale, solo scrocco.

Abilitazione del quadro maniglia solo durante l'impulso elettrico.

Funzione di **"fermo a giorno"** (la tensione di mantenimento non deve essere superiore a 7V ac).

Interno - esterno: il cilindro abilita o disabilita il quadro maniglia.

Frontale bordo arrotondato mm 24x3, zincato. Quadro maniglia passante mm 9.

Interasse mm 72. Entrata mm 65.

Confezione singola

DIN Destra	216930654.5D	1	10	10
DIN Sinistra	216930654.5S	1	10	10

Direzione di apertura delle porte.

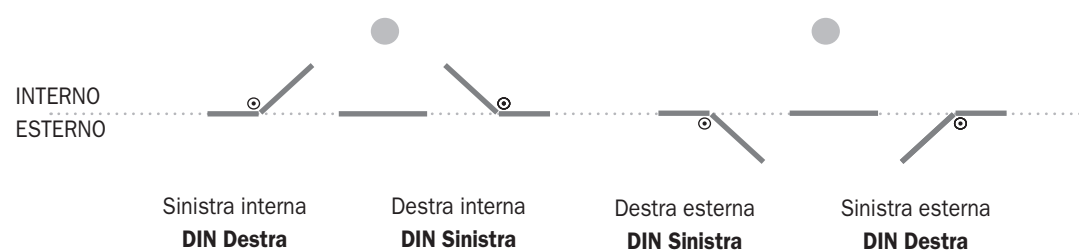



Serrature tagliafuoco



Code

Confezione
singola

Confezione
multipla

Min. ord.

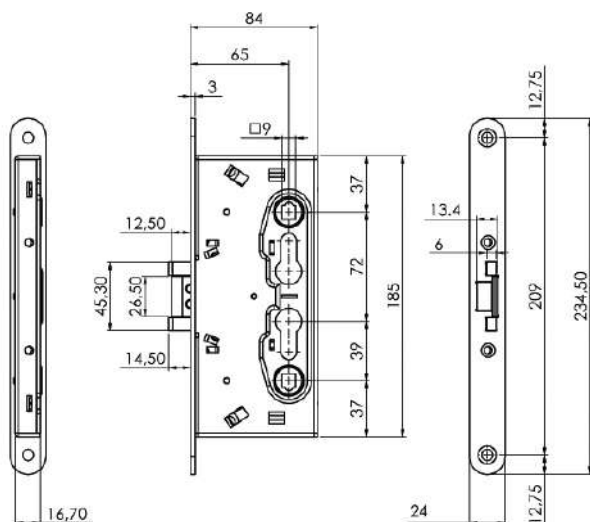

SERRATURA PER PORTE TAGLIAFUOCO DESTRE E SINISTRE.

1 punto laterale, scrocco e catenaccio.

Esterno e interno: la chiave richiama sia lo scrocco che il catenaccio, la maniglia richiama solo lo scrocco.

Frontale bordo arrotondato mm 24x3, zincato.

Quadro maniglia passante mm 9. Interasse mm 72. Entrata mm 65.

Confezione singola

216120654

1

10

10

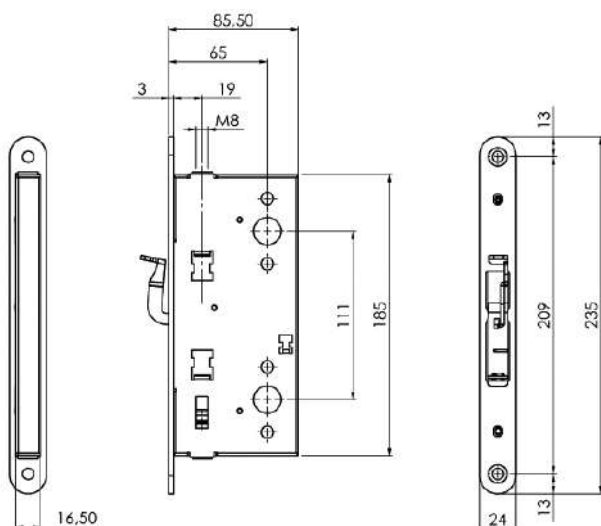

CONTROSERRATURA PER PORTE TAGLIAFUOCO DESTRE E SINISTRE.

Per anta secondaria **funzione FLUSH BOLT.**

Funzionamento: richiamo aste con leva sul frontale.

Frontale bordo arrotondato mm 24x3, zincato.

Aggancio aste a vite con frenafiletto. Corsa aste mm 17. Entrata mm 65.

Abbinabili alle serrature 216***, 214***.

Confezione singola

212000654

1

10

10



**Serrature elettroniche fail secure/fail safe
per porte tagliafuoco antipanico**

Code

Confezione
singola

Confezione
multipla

Min. ord.

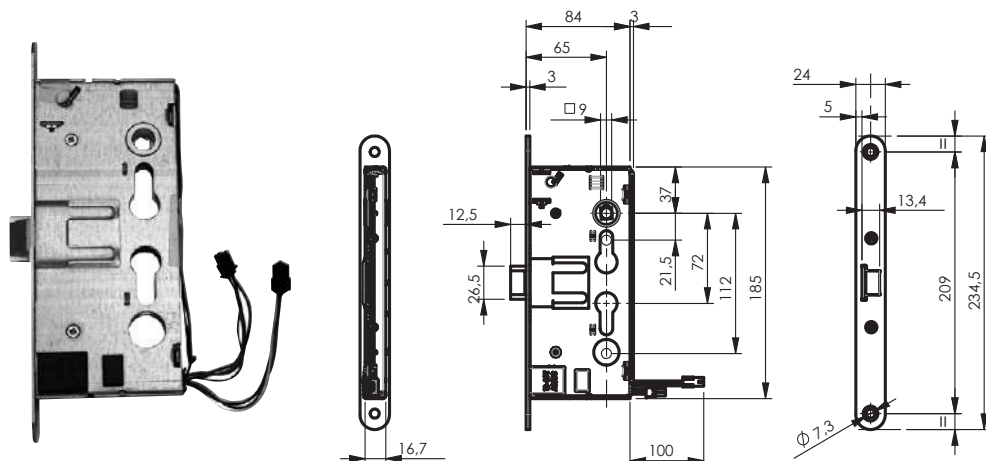

SERRATURE ELETTRONICHE FAIL SECURE / FAIL SAFE PER PORTE TAGLIAFUOCO ANTIPANICO (MANIGLIA ESTERNA)

1 punto laterale, solo scrocco. Alimentazione 12-24 V ac/dc, assorbimento 350 mA max. Temporizzazione di 30 sec per l'abilitazione del quadro maniglia esterno. Funzione fermo a giorno. Predisposizione per eventuale LED remoto (non fornito) per segnalazione a distanza dell'attivazione/disattivazione del quadro maniglia. Connettore femmina 4 poli Microfit 3.0 Dual Row per l'alimentazione. Connettore maschio 3 poli Microfit 3.0 Dual Row per abbinamento led maniglia esterna, dove è prevista. Interno: scrocco comandato dal maniglione antipanico Esterno: scrocco comandato da chiave o da maniglia quando è abilitata meccanicamente o quando è alimentata (Secure) o non alimentata (Safe) elettricamente. Frontale bordo arrotondato zincato mm 24x3. Quadro maniglia sdoppiato mm 9. Interasse mm 72. Entrata mm 65. Confezione singola.

Accessori abbinabili da ordinare a parte:

Cavo di alimentazione con connettore maschio 4 poli Microfit 3.0 Dual Row, art. 0000A00039 7 m, art. 0000A00095 3 m.
Maniglie tagliafuoco serie 0324*, 0325*.
Barre di azionamento 94C0000*379, 9490000*0379, 94F0****379, 9449****5839.
Meccanismo di azionamento 94G0000**379.

FAIL SECURE

DIN Destra	214E10654..D	1	10	10
DIN Sinistra	214E10654..S	1	10	10

FAIL SECURE scrocco rovesciato per porta di emergenza a tirare

DIN Destra	214E10654.CD	1	10	10
DIN Sinistra	214E10654.CS	1	10	10

FAIL SAFE serrature sempre alimentate

DIN Destra	214F10654..D	1	10	10
DIN Sinistra	214F10654..S	1	10	10

Direzione di apertura delle porte.

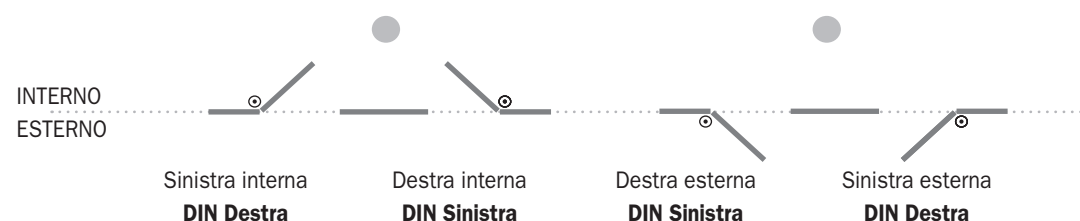



Code

Confezione
singola

Confezione
multipla

Min. ord.

Serrature elettriche con funzione antipanico

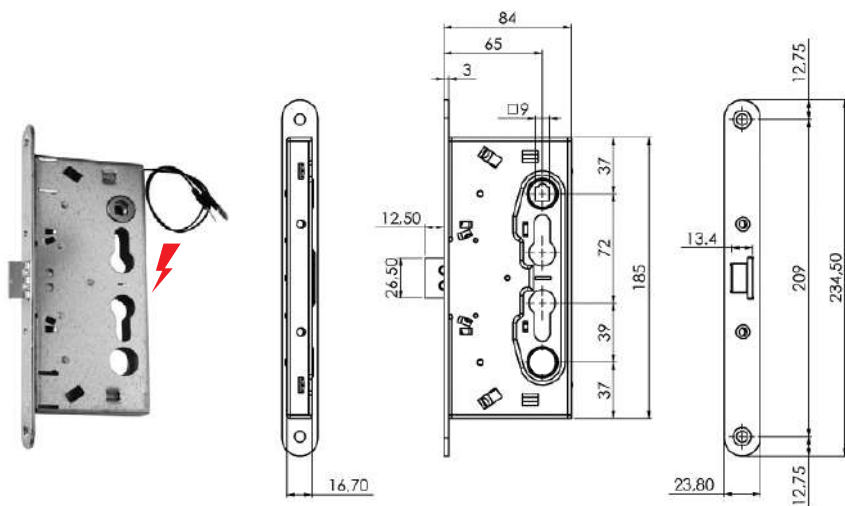

SERRATURA ELETTRICA PER PORTE TAGLIAFUOCO ANTIPANICO, 12V ac/dc. Assorbimento 860 mA. (MANIGLIA ESTERNA). 1 punto laterale, solo scrocco.

Abilitazione apertura con maniglia sul lato esterno solo durante l'impulso elettrico.

Funzione di "fermo a giorno" (la tensione di mantenimento non deve essere superiore a 7V ac).

Interno: scrocco comandato dal maniglione antipanico.

**Esterno: scrocco comandato dalla maniglia solo se abilitata dalla chiave
o tramite impulso elettrico.**

Frontale bordo arrotondato mm 24x3, zincato.

Quadro maniglia sdoppiato mm 9. Interasse mm 72. Entrata mm 65.

Barre di azionamento 94C0000*379, 9490000*0379, 94F0****379, 9449****5839.

Meccanismo di azionamento 94G0000**379.

Confezione singola

DIN Destra	214910654..D	1	10	10
DIN Sinistra	214910654..S	1	10	10

Scrocco rovesciato.

Porta di emergenza a tirare.

DIN Destra	214910654.CD	1	10	10
DIN Sinistra	214910654.CS	1	10	10

Direzione di apertura delle porte.

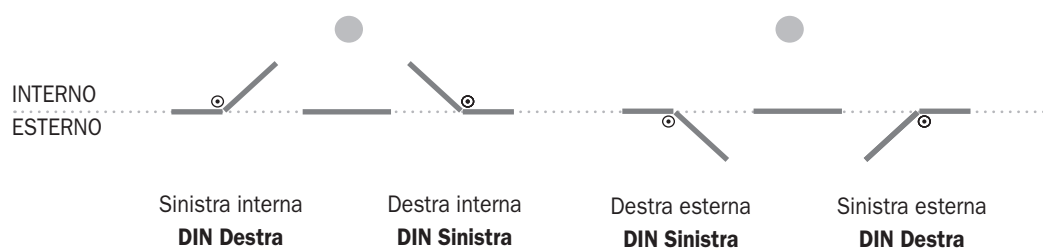



Code

Confezione
singola

Confezione
multipla

Min. ord.

Serrature con funzione antipanico

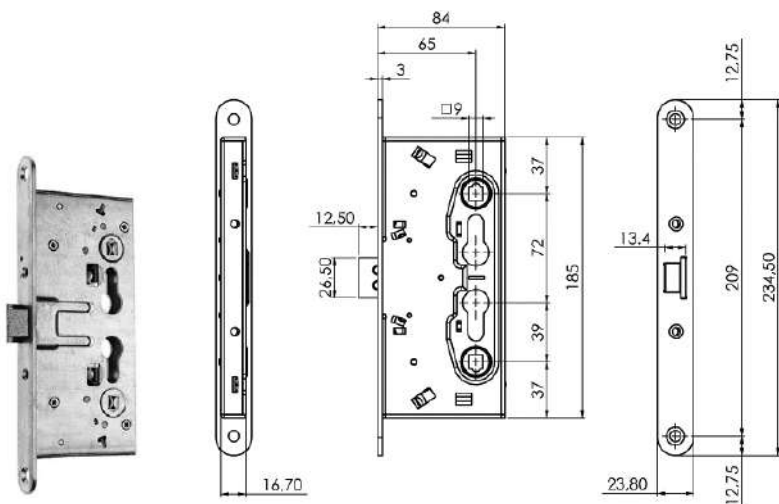

SERRATURA PER PORTE TAGLIAFUOCO ANTIPANICO, DESTRE E SINISTRE (MANIGLIA ESTERNA). 1 punto laterale, solo scrocco.
Interno: scrocco comandato dal maniglione antipanico, o dalla chiave, o dalla maniglia.

Esterno: scrocco comandato dalla chiave e dalla maniglia solo se abilitata dalla chiave.

Frontale bordo arrotondato mm 24x3, zincato. Quadro maniglia sdoppiato mm 9 (funzione Panic B). Interasse mm 72. Entrata mm 65.

Barre di azionamento 94C0000*379, 9490000*0379, 94F0****379, 9449****5839.

Meccanismo di azionamento 94G0000**379.

Confezione singola **214110654** 1 10 10

Scrocco rovesciato. Porta di emergenza a tirare.

Confezione singola **214110654.C** 1 10 10

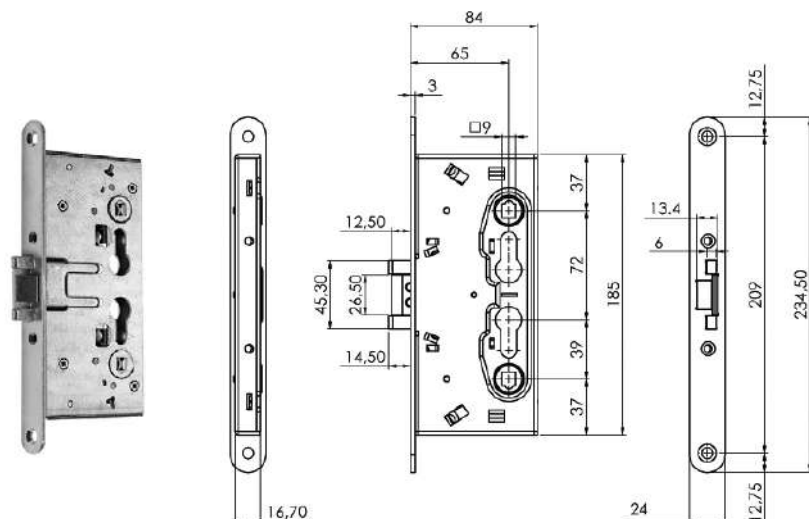

SERRATURA PER PORTE TAGLIAFUOCO ANTIPANICO, DESTRE E SINISTRE (POMOLO FISSO ESTERNO). 1 punto laterale, scrocco e catenaccio.

Interno: scrocco e catenaccio comandati dal maniglione antipanico, o dalla chiave, o dalla maniglia.

Esterno: la chiave richiama sia lo scrocco che il catenaccio.

Frontale bordo arrotondato mm 24x3, zincato. Quadro maniglia passante mm 9 (funzione Panic E). Interasse mm 72. Entrata mm 65.

Barre di azionamento 94C0000*379, 9490000*0379, 94F0****379, 9449****5839.

Meccanismo di azionamento 94G0000**379.

Confezione singola **214140654** 1 10 10



Code

Confezione
singola

Confezione
multipla

Min. ord.

Serrature con funzione antipanico

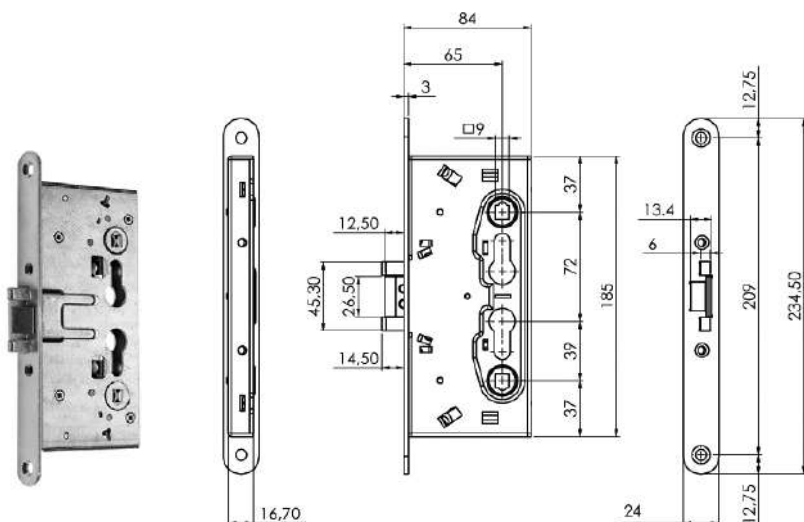

SERRATURA PER PORTE TAGLIAFUOCO ANTIPANICO, DESTRE E SINISTRE

(MANIGLIA ESTERNA). 1 punto laterale, scrocco e catenaccio.

Interno: scrocco e catenaccio comandati dal maniglione antipanico, o dalla chiave, o dalla maniglia.

Esterno: la chiave richiama sia lo scrocco che il catenaccio, la maniglia richiama solo lo scrocco.

Frontale bordo arrotondato mm 24x3, zincato.

Quadro maniglia sdoppiato mm 9 (funzione Panic D). Interasse mm 72. Entrata mm 65.

Barre di azionamento 94C0000*379, 9490000*0379, 94F0****379, 9449****5839.

Meccanismo di azionamento 94G0000**379.

Confezione singola

214120654

1

10

10



Code

Confezione
singola

Confezione
multipla

Min. ord.

Controserrature con funzione antipanico

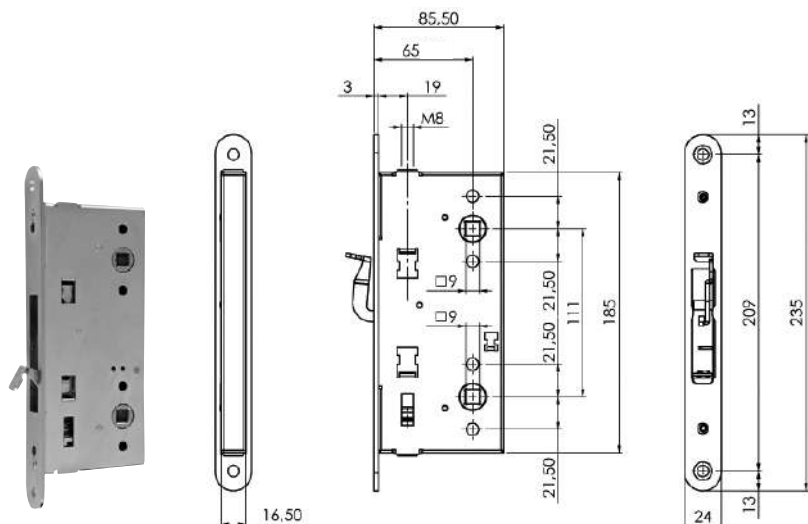

CONTROSERRATURA PER PORTE TAGLIAFUOCO ANTIPANICO, DESTRE E SINISTRE, RIBALTABILE.

Per anta secondaria, **funzione ANTIPANICO E FLUSH BOLT.**

Il maniglione antipanico richiama le aste e libera lo scrocco della serratura principale, la leva sul frontale richiama le aste.

Frontale bordo arrotondato mm 24x3, zincato. Aggancio aste a vite con frenafiletto. Corsa aste mm 17. Entrata mm 65.

Abbinabile alla serratura solo scrocco 214110654.

Barre di azionamento 94C0000*379, 9490000*0379, 94F0****379, 9449****5839.

Meccanismo di azionamento 94G0000**379.

Confezione singola

212600654

1

10

10

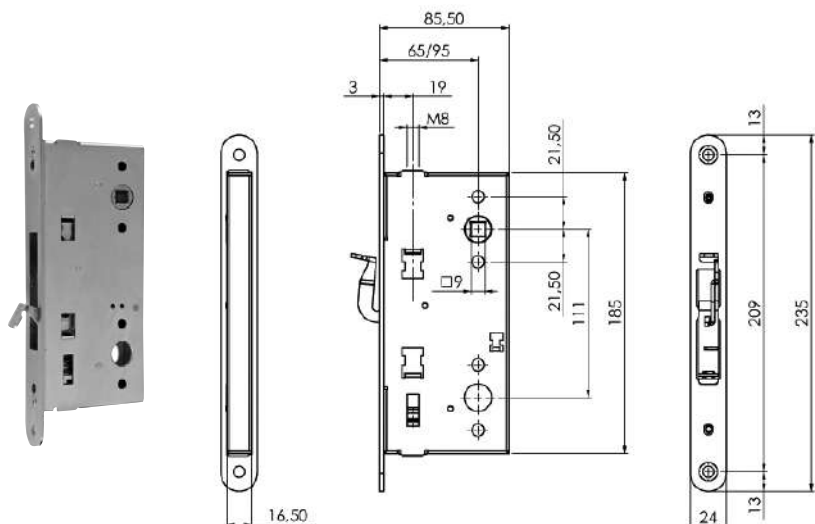

CONTROSERRATURA PER PORTE TAGLIAFUOCO ANTIPANICO, DESTRE E SINISTRE, NON RIBALTABILE.

Per anta secondaria, **funzione ANTIPANICO E FLUSH BOLT.**

Il maniglione antipanico richiama le aste e libera lo scrocco della serratura principale, la leva sul frontale richiama le aste.

Frontale bordo arrotondato mm 24x3, zincato. Aggancio aste a vite con frenafiletto. Corsa aste mm 17. Entrata mm 65.

Barre di azionamento 94C0000*379, 9490000*0379, 94F0****379, 9449****5839.

Meccanismo di azionamento 94G0000**379.

Confezione singola

212700654

1

10

10

DINFIR3 Serrature per porte tagliafuoco e antipanico serie 2D*



Description:

Le Serrature DINFIR3 sono prodotte principalmente per porte tagliafuoco e vie di fuga, conformi alle norme DIN 18251- EN 12209 - KIT antipanico EN1125 - EN179

La gamma è composta da:

Versioni standard e antipanico, versioni laterali a uno e più punti di chiusura, sistemi di chiusura/apertura per porte doppie, sistemi di chiusura/aperture per porte doppie antipanico.

Caratteristiche principali:

- Serratura con scrocco e catenaccio, Interasse 72 mm.
- Ampia gamma di Entrate (in funzione del modello).
- Frontale bordo tondo (opzione bordo quadro), 24x3 mm (opzione 20x3 mm), in acciaio zincato (opzione verniciato grigio RAL 7035 o in acciaio inox).
- Mano DX o SX secondo la norma DIN107.
- Cassa e coperchio della serratura in acciaio zincato, scrocco in acciaio sinterizzato nichelato, catenaccio in zama nichelato, cassa della serratura chiusa in tutti i lati.
- La cassa e il coperchio della serratura si sovrappongono tra loro nei 3 punti di unione col frontale rendendo la serratura estremamente solida soprattutto alla spinta laterale (tentativo di effrazione).
- Frontale svitabile per eventuale sostituzione o cambio finitura.
- Modularità della gamma, con un cambio frontale (da svitare) di mano opposta e il rovesciamento dello scrocco, si ottiene il cambio di mano della serratura.
- Funzionamento con cilindro profilato europeo, con camma DIN. Serratura conforme alla DIN18251.

Direzione di apertura delle porte.

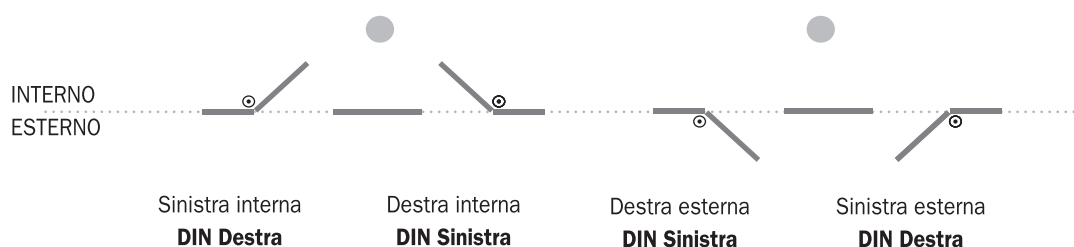

DINFIR3 Serrature per porte tagliafuoco e antipanico serie 2D*

Funzione		Uso	Comandi		Quadro	Funzionamenti
E	Ingresso dall'esterno con chiave	Per porte che devono essere aperte dall'esterno solo da personale autorizzato tramite chiave	Interno	Maniglione antipanico e/o maniglia d'emergenza per aprire. Chiave	Passante	L'ingresso dall'esterno è consentito solo con chiave, che aziona scrocco e catenaccio.
			Esterno	Chiave. Possibile pomolo fisso.		
B	Maniglia esterna abilitata o disabilitata	Per porte che si aprono verso l'esterno e per locali in cui è necessario programmare l'ingresso libero	Interno	Maniglione antipanico e/o maniglia d'emergenza per aprire. Chiave.	Sdoppiato	Normalmente la maniglia esterna è attiva. Azionata la 1° mandata con chiave (falsa mandata), la maniglia esterna è disattiva. Azionata la 2° mandata con chiave (uscita catenaccio), la porta è chiusa in sicurezza. Dopo l'apertura antipanico dall'interno, la maniglia esterna rimane disattiva. Ruotata la chiave nel senso di apertura, la maniglia esterna è attiva nella funzione normale.
			Esterno	Maniglia indipendente. Chiave		
C	Maniglia esterna disabilitata automaticamente	Per porte che devono essere aperte dall'esterno solo da personale autorizzato tramite chiave e programmare l'ingresso libero in presenza di un responsabile	Interno	Maniglione antipanico e/o maniglia d'emergenza per aprire. Chiave.	Sdoppiato	Normalmente la maniglia esterna è disattiva. Azionate le mandate con chiave, la maniglia esterna è disattiva, la porta è chiusa in sicurezza. Dopo l'apertura antipanico dall'interno, la maniglia esterna rimane disattiva. Ruotata la chiave nel senso di apertura, senza poterla estrarre, la maniglia esterna è attiva, estraendo la chiave, la maniglia è disattiva nella funzione normale.
			Esterno	Maniglia indipendente. Chiave.		
D	Maniglia esterna sempre abilitata	Per porte che suddividono zone di passaggio (es. corridoi)	Interno	Maniglione antipanico e/o maniglia d'emergenza per aprire. Chiave.	Sdoppiato	Normalmente la maniglia esterna è attiva. Azionate la mandata con chiave (uscita catenaccio), la maniglia esterna è disattiva, la porta è chiusa in sicurezza. Dopo l'apertura antipanico dall'interno, la maniglia rimane attiva nella funzione normale (la maniglia attiva / disattiva è sempre vincolata al catenaccio dentro / fuori).
			Esterno	Maniglia indipendente. Chiave		



Code

Confezione
singola

Confezione
multipla

Min. ord.

DINFIR3 Serrature a due mandate

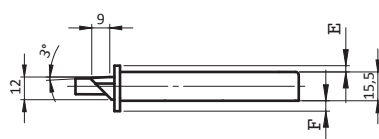
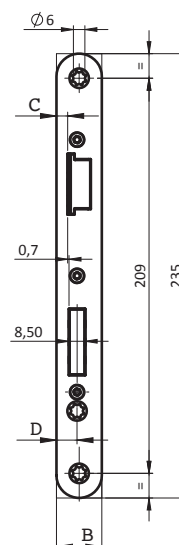
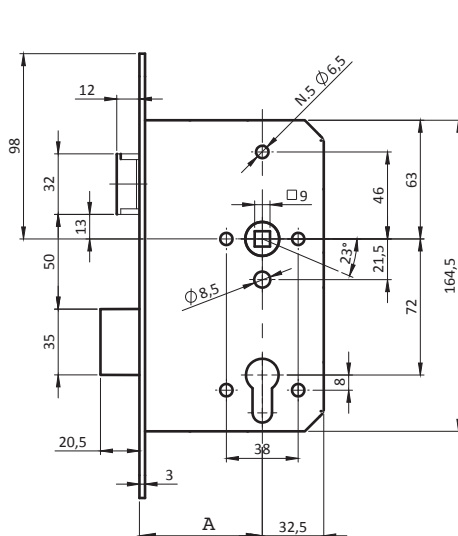
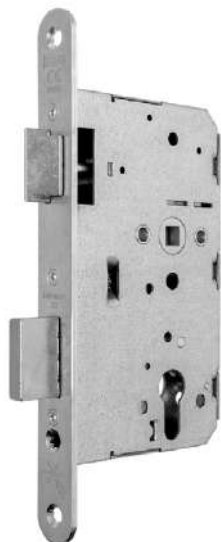

	A	B	C	D	E	F
55 - 60 - 65 - 80 - 100		20	3.45	8.4	0.8	4
		24	5.95	10.9	3.3	5.5

DINFIR3 2 MANDATE:

Serratura conforme alla norma DIN18251 per porte tagliafuoco.

Serratura con scrocco e catenaccio.

Funzionamento Interno/esterno: La chiave aziona il catenaccio (2 mandate) e richiama lo scrocco, la maniglia richiama lo scrocco. Interasse 72 mm.

Quadro maniglia 9 mm con rotazione di 23° in acciaio sinterizzato. Catenaccio da 20 mm a 2 mandate (10+10 mm).

Frontale bordo tondo (opzione bordo quadro) 24x3 mm (opzione 20x3 mm),

acciaio zincato (opzione verniciato grigio RAL 7035 o in acciaio inox)

Funzionamento con cilindro profilato europeo, con camma DIN ordinabile separatamente.

Accessori abbinabili da ordinare a parte:

Controserratura Flush Bolt serie 2D6*, Contropiastre piane 24x3 mm (opzione 20x3 mm), acciaio zincato (opzione verniciato grigio RAL 7035 o in acciaio inox) 038650*

Maniglie per porte tagliafuoco serie 0324*, 0325*.

Per le eventuali opzioni contattare ISEO.

Entrata mm 55 DIN RS	2D11115514.4	1	10	10
Entrata mm 60 DIN RS	2D11116014.4	1	10	10
Entrata mm 65 DIN RS	2D11116514.4	1	10	10
Entrata mm 80 DIN RS	2D11118014.4	1	10	10
Entrata mm 100 DIN RS	2D11111014.4	1	10	10

Entrata mm 55 DIN LS	2D11115524.4	1	10	10
Entrata mm 60 DIN LS	2D11116024.4	1	10	10
Entrata mm 65 DIN LS	2D11116524.4	1	10	10
Entrata mm 80 DIN LS	2D11118024.4	1	10	10
Entrata mm 100 DIN LS	2D11111024.4	1	10	10



Code

Confezione
singola

Confezione
multipla

Min. ord.

DINFIR3 Flush Bolt

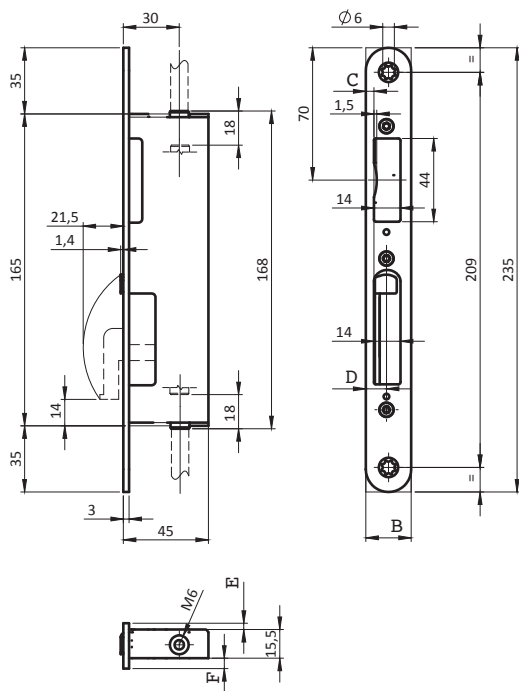

B	C	D	E	F
20	3	9.6	2	2.8
24	4.3	10.9	3.3	5.5

Controserratura Flush Bolt, con leva manuale, per l'apertura/chiusura dell'anta secondaria.

Funzionamento: Con la leva manuale si richiamano le aste e si apre l'anta semifissa.

Le aste rimangono retratte tramite l'accessorio blocca aste installato in alto finché la porta non viene richiusa.

Durante la chiusura lo stesso blocca asta consente lo sgancio delle aste portando automaticamente in chiusura il Flush Bolt con l'anta allineata.

Asse delle aste 30 mm, corsa 18 mm, aggancio per aste M6. Frontale bordo tondo (opzione bordo quadro) 24x3 mm. (opzione 20x3 mm.) in acciaio zincato (opzione verniciato grigio RAL 7035o in acciaio inox).

Accessori abbinabili da ordinare a parte:

Blocca aste e relativi spessori 032144...1, 0327*. Coppia aste con relativi puntali 032314.

Incontri superiori o a pavimento 0321*.

Per le eventuali opzioni contattare ISEO.

DIN RS	2D60010014	1	10	10
DIN LS	2D60010024	1	10	10



DINFIR3 Serrature antipanico per 1 o 2 ante

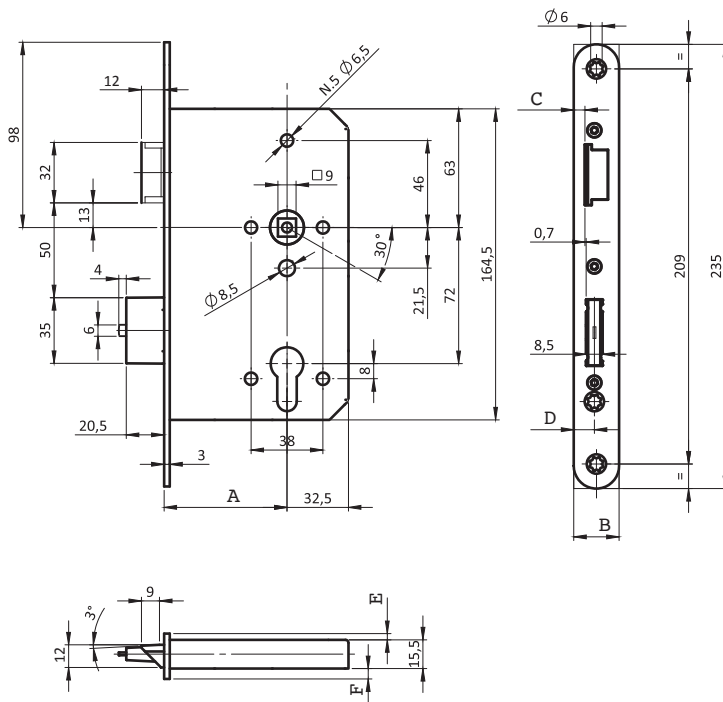

B	C	D	E	F
20	3.45	8.4	0.8	4
24	5.95	10.9	3.3	5.5

Versione	A
Serratura Antipanico 1 ANTA	55 - 60 - 65 - 80 - 100
Serratura Antipanico 2 ANTA	65 - 80 - 100

Serratura per porte antipanico tagliafuoco a 1 o 2 ante

Funzionamento Interno: La chiave aziona il catenaccio e richiama lo scrocco.

La barra antipanico e/o maniglia richiamano sempre lo scrocco e il catenaccio.

Funzionamento Esterno: La chiave aziona il catenaccio e richiama lo scrocco (funzione E).

La chiave aziona il catenaccio e abilita la maniglia (funzioni B, D, C opzione).

La maniglia richiama lo scrocco (funzioni B, D, C opzione).

Funzioni B, D, E, C (opzione) lato esterno.

Interasse 72 mm.

Quadro maniglia 9 mm. con rotazione di 30° in acciaio sinterizzato.

Catenaccio da 20 mm. mono mandata. Frontale bordo tondo (opzione bordo quadro), 24x3 mm (opzione 20x3 mm.) in acciaio zincato (opzione verniciato grigio RAL 7035 o in acciaio inox).

Scrocco rovesciato per porte di emergenza con apertura verso l'interno.

Funzionamento con cilindro profilato europeo, con camma DIN ordinabile separatamente.

Accessori abbinabili da ordinare a parte:

Controserrature serie 2D7* per la chiusura/apertura dell'anta secondaria.

Contropiastre piane 24x3 mm (opzione 20x3 mm) in acciaio zincato (opzione verniciato grigio RAL 7035 o in acciaio inox). 038650*

Dispositivi antipanico:

Palmo Tipo A (serie 949*), Push Palmo Tipo B (serie 944*), Idea Base Infilare tipo A (serie 94C*),

Push Infilare tipo B (serie 94F*)

Dispositivi di Emergenza:

Maniglie a leva serie 032*, Pad Infilare serie 94G*

Per le eventuali opzioni contattare ISEO.



Code

Confezione
singola

Confezione
multipla

Min. ord.

DINFIR3 Serrature antipanico per 1 anta

Entrata mm 55 DIN RS - funzione B	2DB1115514.4	1	10	10
Entrata mm 60 DIN RS - funzione B	2DB1116014.4	1	10	10
Entrata mm 65 DIN RS - funzione B	2DB1116514.4	1	10	10
Entrata mm 80 DIN RS - funzione B	2DB1118014.4	1	10	10
Entrata mm 100 DIN RS - funzione B	2DB1111014.4	1	10	10
Entrata mm 55 DIN LS - funzione B	2DB1115524.4	1	10	10
Entrata mm 60 DIN LS - funzione B	2DB1116024.4	1	10	10
Entrata mm 65 DIN LS - funzione B	2DB1116524.4	1	10	10
Entrata mm 80 DIN LS - funzione B	2DB1118024.4	1	10	10
Entrata mm 100 DIN LS - funzione B	2DB1111024.4	1	10	10
Entrata mm 55 DIN RS - funzione D	2DD1115514.4	1	10	10
Entrata mm 60 DIN RS - funzione D	2DD1116014.4	1	10	10
Entrata mm 65 DIN RS - funzione D	2DD1116514.4	1	10	10
Entrata mm 80 DIN RS - funzione D	2DD1118014.4	1	10	10
Entrata mm 100 DIN RS - funzione D	2DD1111014.4	1	10	10
Entrata mm 55 DIN LS - funzione D	2DD1115524.4	1	10	10
Entrata mm 60 DIN LS - funzione D	2DD1116024.4	1	10	10
Entrata mm 65 DIN LS - funzione D	2DD1116524.4	1	10	10
Entrata mm 80 DIN LS - funzione D	2DD1118024.4	1	10	10
Entrata mm 100 DIN LS - funzione D	2DD1111024.4	1	10	10
Entrata mm 55 DIN RS - funzione E	2DE1115514.4	1	10	10
Entrata mm 60 DIN RS - funzione E	2DE1116014.4	1	10	10
Entrata mm 65 DIN RS - funzione E	2DE1116514.4	1	10	10
Entrata mm 80 DIN RS - funzione E	2DE1118014.4	1	10	10
Entrata mm 100 DIN RS - funzione E	2DE1111014.4	1	10	10
Entrata mm 55 DIN LS - funzione E	2DE1115524.4	1	10	10
Entrata mm 60 DIN LS - funzione E	2DE1116024.4	1	10	10
Entrata mm 65 DIN LS - funzione E	2DE1116524.4	1	10	10
Entrata mm 80 DIN LS - funzione E	2DE1118024.4	1	10	10
Entrata mm 100 DIN LS - funzione E	2DE1111024.4	1	10	10



Code

Confezione
singola

Confezione
multipla

Min. ord.

DINFIR3 Serrature antipanico per 2 ante

Entrata mm 65 DIN RS - funzione B	2DB1216514.4	1	10	10
Entrata mm 80 DIN RS - funzione B	2DB1218014.4	1	10	10
Entrata mm 100 DIN RS - funzione B	2DB1211014.4	1	10	10
Entrata mm 65 DIN LS - funzione B	2DB1216524.4	1	10	10
Entrata mm 80 DIN LS - funzione B	2DB1218024.4	1	10	10
Entrata mm 100 DIN LS - funzione B	2DB1211024.4	1	10	10
Entrata mm 65 DIN RS - funzione D	2DD1216514.4	1	10	10
Entrata mm 80 DIN RS - funzione D	2DD1218014.4	1	10	10
Entrata mm 100 DIN RS - funzione D	2DD1211014.4	1	10	10
Entrata mm 65 DIN LS - funzione D	2DD1216524.4	1	10	10
Entrata mm 80 DIN LS - funzione D	2DD1218024.4	1	10	10
Entrata mm 100 DIN LS - funzione D	2DD1211024.4	1	10	10
Entrata mm 65 DIN RS - funzione E	2DE1216514.4	1	10	10
Entrata mm 80 DIN RS - funzione E	2DE1218014.4	1	10	10
Entrata mm 100 DIN RS - funzione E	2DE1211014.4	1	10	10
Entrata mm 65 DIN LS - funzione E	2DE1216524.4	1	10	10
Entrata mm 80 DIN LS - funzione E	2DE1218024.4	1	10	10
Entrata mm 100 DIN LS - funzione E	2DE1211024.4	1	10	10



Code

Confezione
singola

Confezione
multipla

Min. ord.

DINFIR3 Serrature antipanico a 3 punti di chiusura per 1 o 2 ante

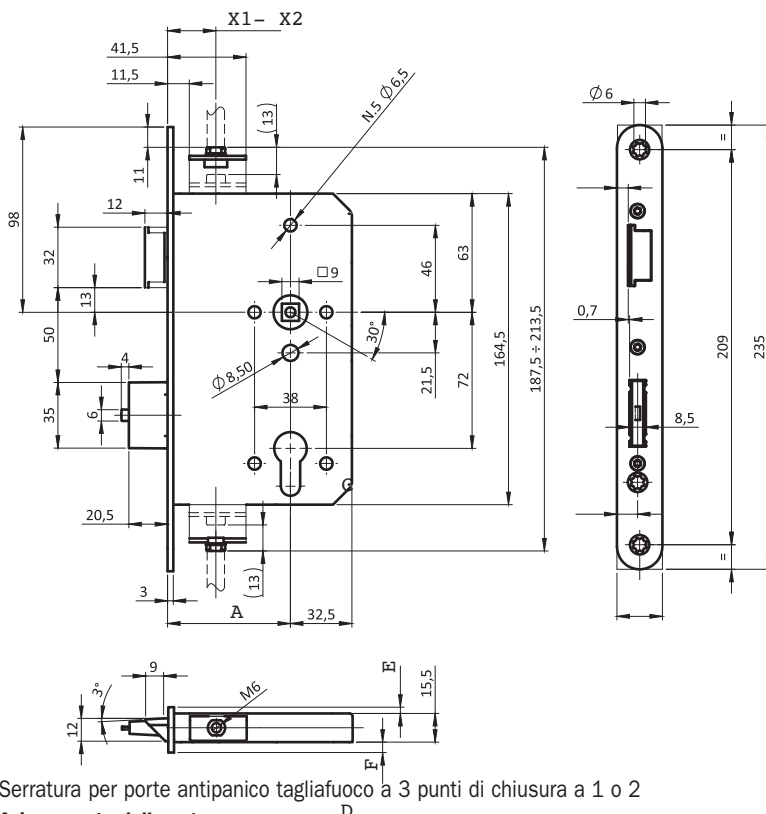

	Codice differente	
A	X1	X2
65	19.5	25.5
80	19.5	25.5
100	19.5	25.5

B	C	D	E	F
20	3.45	8.4	0.8	4
24	5.95	10.9	3.3	5.5

Serratura per porte antipanico tagliafuoco a 3 punti di chiusura a 1 o 2

Azionamento delle aste:

Lo scrocco e le aste hanno una connessione diretta.

L'asta superiore ed inferiore, vengono retratte in concomitanza dell'arretramento dello scrocco, viceversa, rilasciate al corrispondente rilascio dello scrocco.

Funzionamento interno:

La chiave aziona il catenaccio. La barra antipanico e/o maniglia richiamano sempre lo scrocco e il catenaccio.

Funzionamento esterno:

La chiave aziona il catenaccio e richiama lo scrocco (funzione E).

La chiave aziona il catenaccio e abilita la maniglia (funzioni B, C, D). La maniglia richiama lo scrocco (funzioni B, C, D).

Antipanico funzione C opzione.

Interasse 72 mm, asse delle aste (Triplice) 19,5 mm (opzione 25,5 mm.). Corsa 13 mm, aggancio per aste M6.

Quadro maniglia 9 mm. con rotazione di 30° in acciaio sinterizzato. Catenaccio da 20 mm mono mandata.

Frontale bordo tondo (opzione bordo quadro), frontale 24x3 mm (opzione 20x3 mm) in acciaio zincato (opzione verniciato grigio RAL 7035 o in acciaio inox)

Scrocco rovesciato per porte di emergenza con apertura verso l'interno.

Funzionamento con cilindro profilato europeo, con camma DIN, ordinabile separatamente.

Accessori abbinabili da ordinare a parte:

Controserrature serie 2D7*, per la chiusura/apertura dell'anta secondaria. Contropiastre piane 24x3 mm. (opzione 20x3 mm.) in acciaio zincato (opzione verniciato grigio RAL 7035 o in acciaio inox) 038650* .

Dispositivi antipanico predisposto per configurazione sia per 1 che 2 Ante:

Palmo Tipo A (serie 949*)

Solo per porte a 1 anta. Non predisposto per configurazione a 2 ante:

Idea Base Infilare tipo A (serie 94C*)

Push Infilare tipo B (serie 94F) - Push Palmo Tipo B (serie 944*)

Dispositivi di Emergenza:

Maniglie a leva serie 032*

Pad Infilare serie 94G*

Per tutte le opzioni contattare ISEO.



Code

Confezione
singola

Confezione
multipla

Min. ord.

DINFIR3 Serrature antipanico a 3 punti di chiusura

1 ANTA

Entrata mm 65 DIN RS - funzione B	2DB3116514.4	1	10	10
Entrata mm 80 DIN RS - funzione B	2DB3118014.4	1	10	10
Entrata mm 100 DIN RS - funzione B	2DB3111014.4	1	10	10
Entrata mm 65 DIN LS - funzione B	2DB3116524.4	1	10	10
Entrata mm 80 DIN LS - funzione B	2DB3118024.4	1	10	10
Entrata mm 100 DIN LS - funzione B	2DB3111024.4	1	10	10
Entrata mm 65 DIN RS - funzione D	2DD3116514.4	1	10	10
Entrata mm 80 DIN RS - funzione D	2DD3118014.4	1	10	10
Entrata mm 100 DIN RS - funzione D	2DD3111014.4	1	10	10
Entrata mm 65 DIN LS - funzione D	2DD3116524.4	1	10	10
Entrata mm 80 DIN LS - funzione D	2DD3118024.4	1	10	10
Entrata mm 100 DIN LS - funzione D	2DD3111024.4	1	10	10
Entrata mm 65 DIN RS - funzione E	2DE3116514.4	1	10	10
Entrata mm 80 DIN RS - funzione E	2DE3118014.4	1	10	10
Entrata mm 100 DIN RS - funzione E	2DE3111014.4	1	10	10
Entrata mm 65 DIN LS - funzione E	2DE3116524.4	1	10	10
Entrata mm 80 DIN LS - funzione E	2DE3118024.4	1	10	10
Entrata mm 100 DIN LS - funzione E	2DE3111024.4	1	10	10

2 ANTE

Entrata mm 65 DIN RS - funzione B	2DB3216514.4	1	10	10
Entrata mm 80 DIN RS - funzione B	2DB3218014.4	1	10	10
Entrata mm 100 DIN RS - funzione B	2DB3211014.4	1	10	10
Entrata mm 65 DIN LS - funzione B	2DB3216524.4	1	10	10
Entrata mm 80 DIN LS - funzione B	2DB3218024.4	1	10	10
Entrata mm 100 DIN LS - funzione B	2DB3211024.4	1	10	10
Entrata mm 65 DIN RS - funzione D	2DD3216514.4	1	10	10
Entrata mm 80 DIN RS - funzione D	2DD3218014.4	1	10	10
Entrata mm 100 DIN RS - funzione D	2DD3211014.4	1	10	10
Entrata mm 65 DIN LS - funzione D	2DD3216524.4	1	10	10
Entrata mm 80 DIN LS - funzione D	2DD3218024.4	1	10	10
Entrata mm 100 DIN LS - funzione D	2DD3211024.4	1	10	10
Entrata mm 65 DIN RS - funzione E	2DE3216514.4	1	10	10
Entrata mm 80 DIN RS - funzione E	2DE3218014.4	1	10	10
Entrata mm 100 DIN RS - funzione E	2DE3211014.4	1	10	10
Entrata mm 65 DIN LS - funzione E	2DE3216524.4	1	10	10
Entrata mm 80 DIN LS - funzione E	2DE3218024.4	1	10	10
Entrata mm 100 DIN LS - funzione E	2DE3211024.4	1	10	10



Code

Confezione
singola

Confezione
multipla

Min. ord.

DINFIR3 Controserrature antipanico

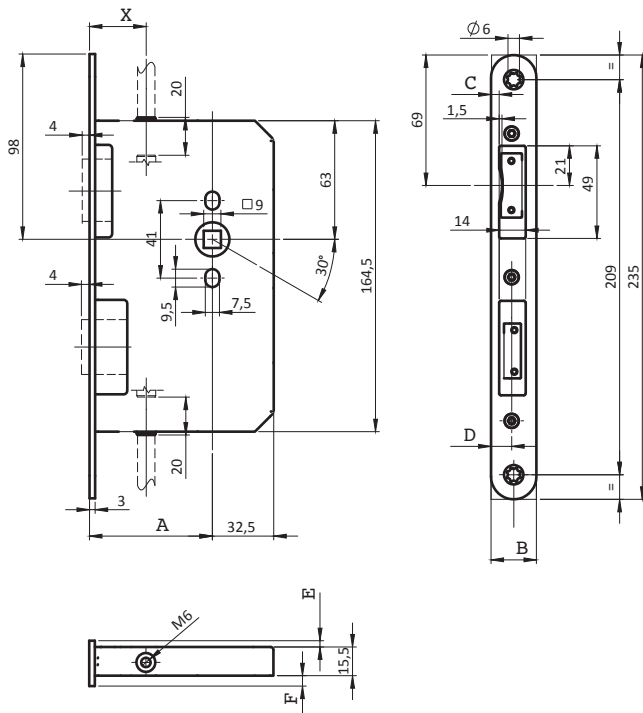

A	X
65	30
80	45
100	65

A	B	C	D	E	F
65 - 80 - 100	20	3	9.6	2	2.8
	24	4.3	10.9	3.3	5.5

Controserratura antipanico per l'apertura/chiusura dell'anta secondaria di una porta tagliafuoco antipanico a 2 ante.

Funzionamento: La contro serratura riceve e contiene lo scrocco e il catenaccio della serratura antipanico dell'anta principale.

Il maniglione antipanico libera lo scrocco e il catenaccio della serratura dell'anta principale e richiama le aste che l'anta, il blocca aste le sgancia portando automaticamente in chiusura la contro serratura con l'anta allineata.

Asse delle aste 30, 45, 65 mm rispettivamente per contro serrature con entrate 65, 80, 100 mm.

Corsa delle aste 20 mm. Quadro maniglia 9 mm con rotazione di 30° in acciaio sinterizzato.

Aggancio per aste M6.

Frontale bordo tondo (opzione bordo quadro) 24x3 mm (opzione 20x3 mm), in acciaio zincato (opzione verniciato grigio RAL 7035 o in acciaio inox).

Accessori abbinabili da ordinare a parte:

Blocca aste e relativi spessori 032144...1, 0327*.

Coppia aste con relativi puntali 032314. Incontri superiori o a pavimento 0321*.

Dispositivi antipanico:

Palmo Tipo A (serie 949*), Push Palmo Tipo B (serie 944*), Idea Base Infilare tipo A (serie 94C*), Push Infilare tipo B (serie 94F*)

Dispositivi di Emergenza:

Maniglie a leva serie 032*, Pad Infilare serie 94G*

Per tutte le opzioni contattare ISEO.

Entrata mm 65 DIN LS	2D70016524	1	10	10
Entrata mm 80 DIN LS	2D70018024	1	10	10
Entrata mm 100 DIN LS	2D70011024	1	10	10
Entrata mm 65 DIN RS	2D70016514	1	10	10
Entrata mm 80 DIN RS	2D70018014	1	10	10
Entrata mm 100 DIN RS	2D70011014	1	10	10

Code
Confezione
singola
Confezione
multipla
Min. ord.

Accessori

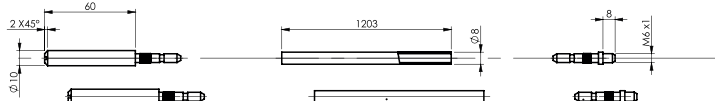

Kit aste, M6 completo di puntali:

032314 1 10 10











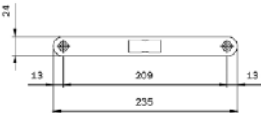

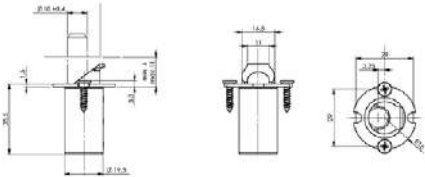
Contropiastre 24 x 3 mm (opzione 20 x 3 mm)

Acciaio ZN (opzione acciaio Inox o verniciato GRIGIO RAL 7035) Bordo tondo (opzione quadrato)

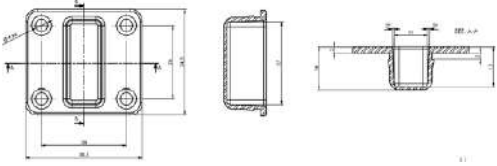
DX	03865014	1	10	10
SX	03865024	1	10	10

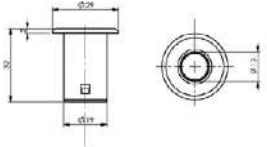
Accessori

	Code	Confezione singola	Confezione multipla	Min. ord.
  <p>Contropiastra piana pesante, bordo tondo, per serrature antipanico. In acciaio ZINCATO mm 235x24x3. Per serie: 216* - 214*</p>	032094	10	-	10
  <p>Blocca asta superiore per anta secondaria</p>	032144...1	-	10	10
 <p>Spessore per blocca aste superiore mm 1</p>	032714	-	10	10
<p>mm 2</p>	032724	-	10	10
 <p>Spessore per blocca aste superiore mm 2</p>	032744	-	10	10
  <p>Incontro superiore per anta secondaria</p>	032154	-	10	10
  <p>Boccola a pavimento per anta secondaria</p>	032164	-	10	10
 <p>Cavo di alimentazione con da un lato un connettore maschio 4 poli Microfit 3.0 Dual Row e dall'altro i 4 cavi spellati per poter essere accorciati secondo necessità Per serrature elettroniche serie 216E*, 214E*, 214F*</p>				
cavo da 7 m	0000A00039	1	10	10
cavo da 3 m	0000A00095	1	10	10

Accessori

Code
Confezione
singola
Confezione
multipla
Min. ord.

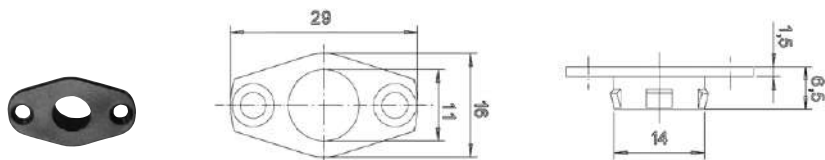

Guida aste inferiore per anta secondaria

032174 - 10 10



Piastrina in acciaio per **guida aste inferiore**, da installare su **ante secondarie ribaltabili**

032704 - 10 10

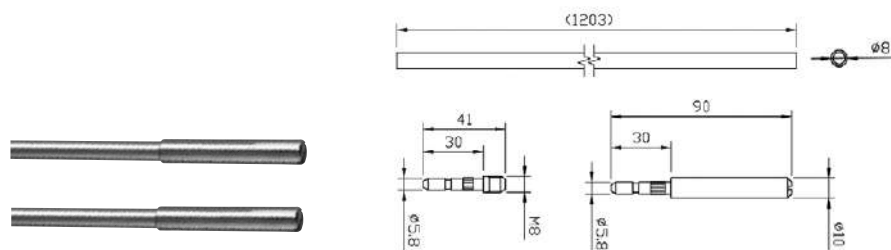

Kit aste per anta secondaria

032184 1 - 1

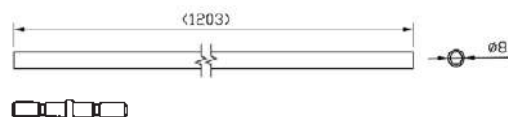

Kit prolunga aste per anta secondaria L=3400

0321A4 1 - 1

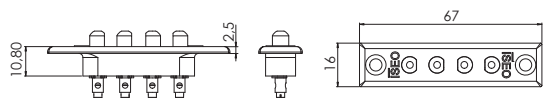

Contatto elettrico maschio, 4 poli, spessore 2,5 mm

050066 - 50 50

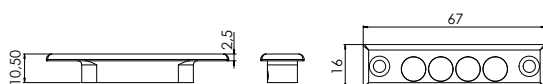

Contatto elettrico femmina, 4 poli, spessore 2,5 mm

050067 - 50 50

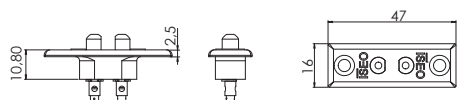

Contatto elettrico maschio, 2 poli, spessore 2,5 mm

050068 - 50 50

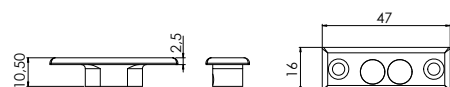

Contatto elettrico femmina, 2 poli, spessore 2,5 mm

050069 - 50 50

ENDUR4NCE

INFILARE TAGLIAFUOCO



DISPONIBILE PER:

- IDEA BASE INFILARE
- PUSH INFILARE
- PALMO

ENDUR4NCE è sinonimo di lunga durata, anche in ambienti particolarmente corrosivi e ad alta frequentazione.

ENDUR4NCE è anche forza ed eleganza, contemporaneamente. I maniglioni dotati di questa nuova finitura conferiscono equilibrio ed armonia a tutti gli ambienti, anche ai più eleganti.

Il loro aspetto, inoltre, aggiunge alla porta un carattere distintivo riconducibile a caratteristiche come la **robustezza e la resistenza**.

CONFORME ALLA NORMA
EN1125:2008

Dispositivi da infilare EN1125 ed EN179



FINITURA **ENDUR4NCE**

La nuova finitura ENDUR4NCE nasce per rispondere alle molteplici necessità di avere una finitura superficiale di lunga durata esteticamente simile al metallo.

I dispositivi con finitura ENDUR4NCE sono stati testati in conformità alla norma UNI EN1670 e hanno raggiunto degli ottimi risultati estetici e funzionali fino a 1600 ore di prova di corrosione in nebbia salina neutra (NSS).



RADDOPPIA LA SICUREZZA: **ANTIPANICO E ANTIBATTERICO**

In coerenza con la sua attenzione alla sicurezza, ISEO è stata pioniera nel campo della tutela della salute degli utilizzatori dei suoi prodotti, in particolare dei maniglioni antipanico, dispositivi sempre presenti negli spazi pubblici e in tutti quegli ambiti in cui l'igiene e la tutela della salute sono un requisito fondamentale (ospedali, cliniche, asili nido, scuole, etc.). Da anni, infatti, la funzione antipanico viene arricchita con la protezione antibatterica AntiGerm.

L'azione del trattamento antibatterico è permanente e non comporta manutenzione particolare. È basata sul rilascio continuo di ioni d'argento e garantisce efficacia per tutta la vita del prodotto, anche in caso di graffiature superficiali.

AntiGerm riduce il livello di presenza batterica del 99% e la sua efficacia è certificata dal Dipartimento di Medicina Molecolare dell'Università di Padova.

Tutti i maniglioni antipanico e di emergenza con trattamento antibatterico AntiGerm hanno ottenuto la certificazione volontaria secondo le ISO22196.

Dispositivi da infilare EN1125 ed EN179



CONFORMITÀ ALLA NORMA **EN 1125**

La marcatura CE secondo il Regolamento 305/2011 CE (CPR) è valida solo se le barre riportate di seguito vengono abbinare a serrature, contropiastre, controserrature e accessori ISEO come riportato nei rispettivi certificati di costanza delle prestazioni e nelle DOP. Chiunque acquisti le barre certificate e le abbinare a serrature, controserrature, accessori e/o contropiastre diversi da quelli indicati da ISEO, è responsabile della conformità alla norma EN 1125.

IDEA Base Infilare



Push-Infilare

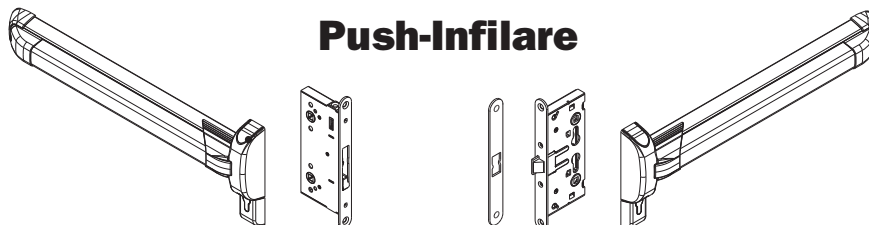

Palmo

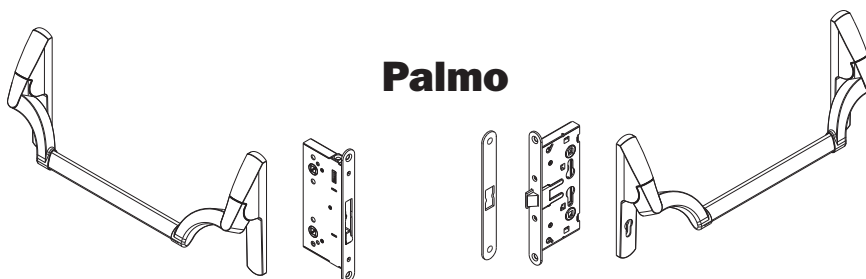

Push-Palmo



Dispositivi da infilare EN1125 ed EN179

IDEA Base Infilare

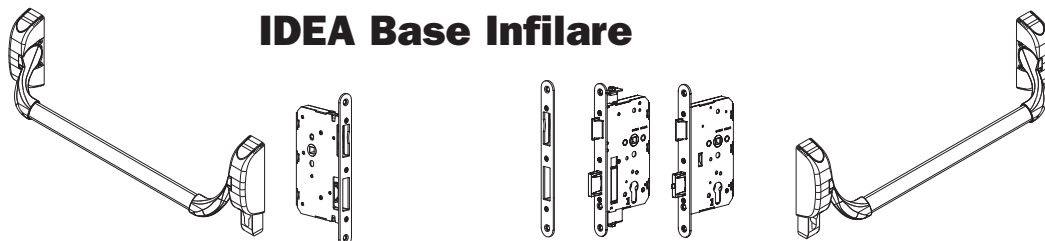

Push-Infilare

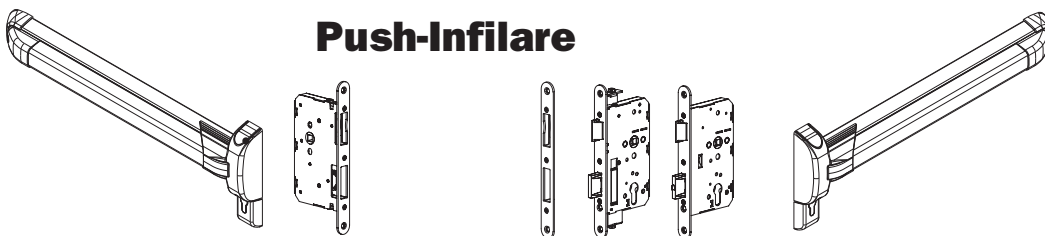

Palmo



Push-Palmo

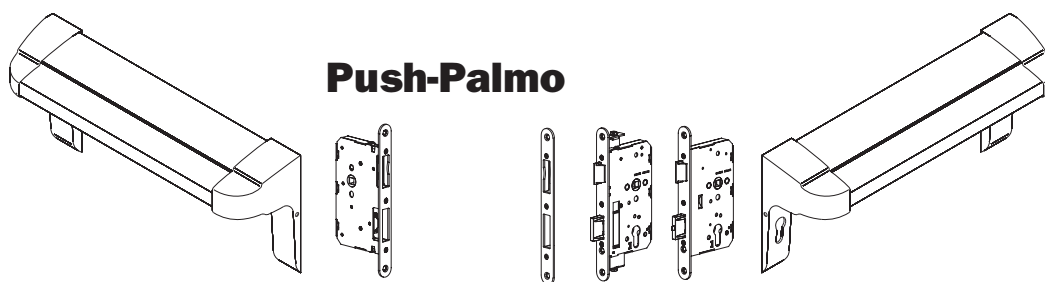

Dispositivi da infilare EN1125 ed EN179



CONFORMITÀ ALLA NORMA **EN179**

La marcatura CE secondo il Regolamento 305/2011 CE (CPR) è valida solo se i meccanismi riportati di seguito vengono abbinati a serrature, contropiastre, contro serrature e accessori ISEO come riportato nei rispettivi certificati di costanza delle prestazioni e nelle DOP. Chiunque acquisti meccanismi certificati e li abbinati a serrature, contro serrature, accessori e/o contropiastre diversi da quelli indicati da ISEO, è responsabile della conformità alla norma EN 179.

Pad-Infilare

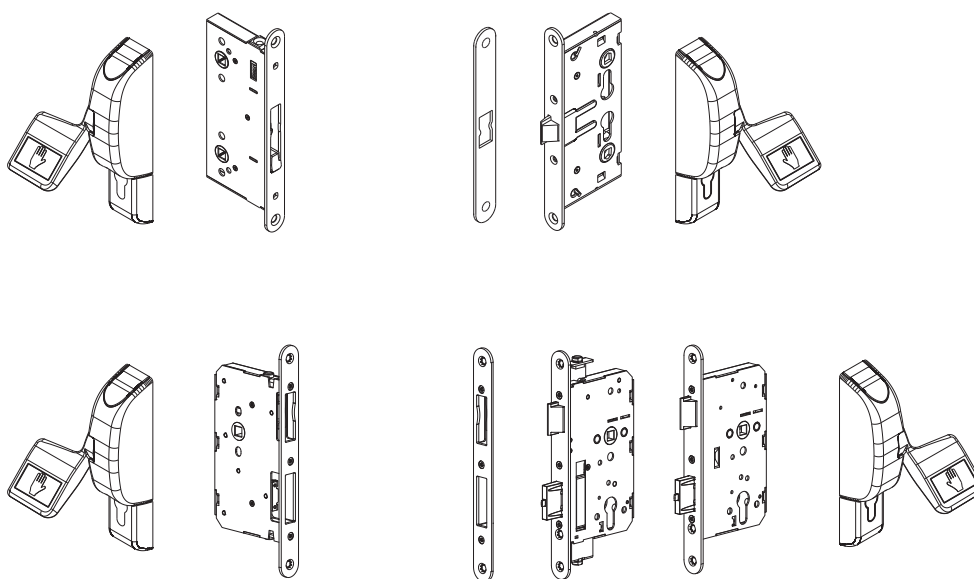



Code

Confezione
singola

Confezione
multipla

Min. ord.



IDEA Base Infilare per anta principale e secondaria



Meccanismo di azionamento **IDEA Base Infilare** per porte TAGLIAFUOCO, PER ANTA PRINCIPALE E SECONDARIA, **REVERSIBILE**, abbinabile a serrature antipanico e controserrature da infilare con quadro maniglia da 9 mm. Interasse mm 72, con rotazione quadro maniglia di **30°**. Dima. Istruzioni di montaggio. QUADRO MANIGLIA DA 9 MM NON IN DOTAZIONE. Marcatura CE EN1125. Marcatura UKCA.

Accessori abbinabili da ordinare a parte:

Serratura 2141**65* - 214910654* - Controserratura 2126**65* - Controserratura 2127**65*

Serrature DIN FIR3 antipanico serie 2D7* 2DB* 2DC* 2DD* 2DE*

NO per 2D*32* (serrature triplice per porte a 2 ante)

Barra ovale 9459* - Contropiastra 032094

Microinterruttore 94100060. Maniglie 032*.

Quadro maniglia 9479* - Accessori 0321*4.

Finitura PVD	94C0000203791	1	-	1	NO
Finitura ENDUR4NCE	94C0000R03791	1	-	1	NO
Verniciato NERO	94C0000503791	1	-	1	SI
Verniciato GRIGIO METAL	94C0000703791	1	-	1	SI

Anti[™]
GERM : protezione antibatterica

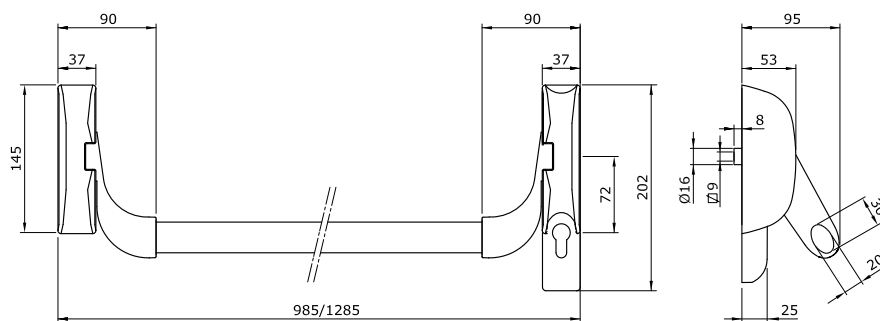



Code

Confezione
singola

Min. ord.



Palmo per anta principale e secondaria



Barra di azionamento **Palmo** per porte TAGLIAFUOCO, PER ANTA PRINCIPALE E SECONDARIA, **REVERSIBILE**, abbinabile a serrature antipanico e controserrature da infilare con quadro maniglia da 9 mm. Interasse mm 72, con rotazione quadro maniglia di **30°**. Dima. Istruzioni di montaggio. QUADRO MANIGLIA NON IN DOTAZIONE. Marcatura CE EN1125. Marcatura UKCA.

Accessori abbinabili da ordinare a parte:

Serratura 2141**65* - Controserratura 2126**65* - Controserratura 2127**65*
Serrature DIN FIR3 antipanico serie 2D7* 2DB* 2DC* 2DD* 2DE*
Barra ovale 9459* - Contropiastra 032094
Microinterruttore 94100160. Maniglie 032*.
Quadro maniglia 9479* - Accessori 0321*4.

Finitura PVD	9490000203791	1	-	1	NO
Finitura ENDUR4NCE	9490000R03791	1	-	1	NO
Verniciato NERO	9490000503791	1	-	1	SI
Verniciato GRIGIO METAL	9490000703791	1	-	1	SI

Anti
GERM : protezione antibatterica

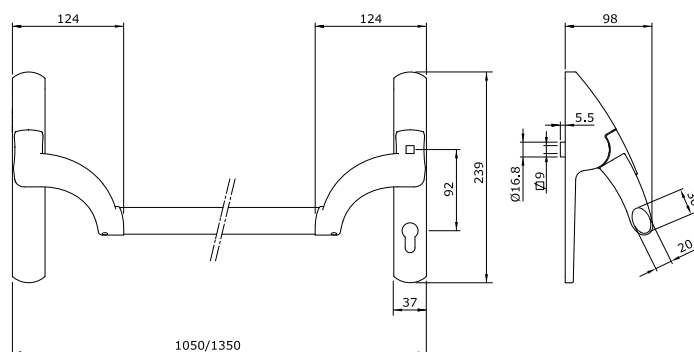



Code

Confezione
singola

Confezione
multipla

Min. ord.



Accessori

1130

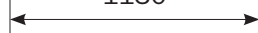

Barra ovale orizzontale per maniglione antipanico **IDEA Base Infilare - Palmo**.

Lunghezza mm **1130**

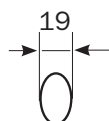

INOX	945922	1	-	1	NO
ENDUR4NCE	94592R	1	-	1	SI
Verniciato BIANCO	945924	1	-	1	SI
Verniciato NERO	945925	1	-	1	SI
Verniciato ROSSO	945928	1	-	1	SI
Verniciato GRIGIO METAL	945927	1	-	1	SI

1330

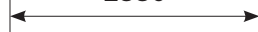

Barra ovale orizzontale per maniglione antipanico **IDEA Base Infilare - Palmo**.

Lunghezza mm **1330**

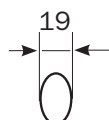

INOX	945932	1	-	1	NO
ENDUR4NCE	94593R	1	-	1	SI
Verniciato ROSSO	945938	1	-	1	SI
Verniciato GRIGIO METAL	945937	1	-	1	SI



Microinterruttore, da inserire nel gruppo supporto maniglione.

SERIE 9490.

Abbinabile a sistemi di sicurezza. Vite di fissaggio. Foglio istruzioni.

94100160 1 - 1 NO



Microinterruttore, da inserire nel supporto maniglione serie **94C***,

"IDEA Base" e **"Bolt"**, per rilevamento apertura porta.

Abbinabile a sistemi di sicurezza. Foglio istruzioni.

94100060 1 - 1 NO



Code

Confezione
singola

Confezione
multipla

Min. ord.



Push-Infilare per anta principale e secondaria



Barra di azionamento **Push Infilare** per porte TAGLIAFUOCO, PER ANTA PRINCIPALE E SECONDARIA, **REVERSIBILE**, abbinabile a serrature antipanico e contro serrature da infilare

con quadro maniglia da 9 mm. Interasse mm 72, con rotazione quadro maniglia di **30°**.

Piastra di fissaggio accorciabile, per consentire il montaggio anche senza cilindro.

Dima. Istruzioni di montaggio. QUADRO MANIGLIA NON IN DOTAZIONE.

Marcatura CE EN1125. Marcatura UKCA.

Accessori abbinabili da ordinare a parte:

Serratura 2141**65* - 214910654* - Controserratura 2126**65*

Serrature DIN FIR3 antipanico serie 2D7* 2DB* 2DC* 2DD* 2DE*

NO per 2D*32* (serrature triplice per porte a 2 ante)

Controserratura 2127**65* - Contropiastra 032094

Accessori 0321*4 - Microinterruttore 94200060 - Maniglie 032*

Quadro maniglia 9479*

Lunghezza mm 840. Base e barra verniciate ENDUR4NCE	94F0084RR3791	1	-	1	SI
Lunghezza mm 840. Base e barra verniciate GRIGIO METAL	94F0084773791	1	-	1	SI
Lunghezza mm 840. Base verniciata NERA, barra verniciata NERA	94F0084553791	1	-	1	SI
Lunghezza mm 840. Base verniciata NERA, barra verniciata VERDE	94F00845V3791	1	-	1	SI
Lunghezza mm 840. Base verniciata NERA, barra verniciata ROSSA	94F0084583791	1	-	1	SI
Lunghezza mm 840. Base e barra verniciate BIANCO	94F0084443791	1	-	1	SI
Lunghezza mm 1170. Base e barra verniciate ENDUR4NCE	94F0117RR3791	1	-	1	SI
Lunghezza mm 1170. Base verniciata NERA, barra verniciata VERDE	94F01175V3791	1	-	1	SI
Lunghezza mm 1170. Base e barra verniciate GRIGIO METAL	94F0117773791	1	-	1	SI
Lunghezza mm 1170. Base verniciata NERA, barra verniciata ROSSA	94F0117583791	1	-	1	SI
Lunghezza mm 1170. Base e barra verniciate BIANCO	94F011744379	1	-	1	SI
Lunghezza mm 1300. Base e barra verniciate ENDUR4NCE	94F0130RR3791	1	-	1	SI
Lunghezza mm 1300. Base e barra verniciate GRIGIO METAL	94F0130773791	1	-	1	SI
Lunghezza mm 1300. Base verniciata NERA, barra verniciata ROSSA	94F0130583791	1	-	1	SI

Anti
GERM : protezione antibatterica

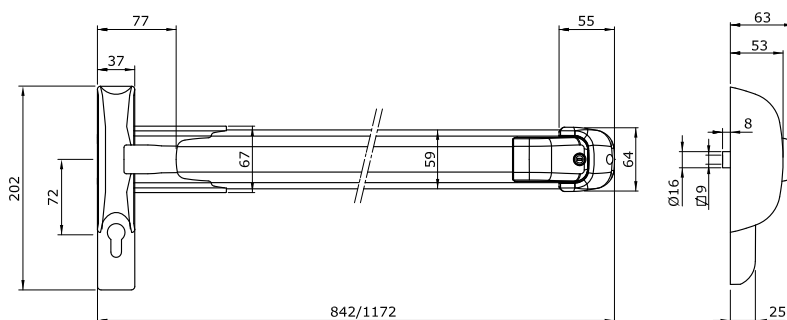



Code

Confezione
singola
Confezione
multipla

Min. ord.



Push-Palmo per anta principale e secondaria



Barra di azionamento **Push Palmo** per porte TAGLIAFUOCO, PER ANTA PRINCIPALE E SECONDARIA, **REVERSIBILE**, abbinabile a serrature antipanico e contro serrature da infilare con quadro maniglia da 9 mm.

Interasse mm 72, con rotazione quadro maniglia di **30°**.

Base verniciato NERO e barra verniciato ROSSO.

Dima. Istruzioni di montaggio. QUADRO MANIGLIA NON IN DOTAZIONE.

Marcatura CE EN1125. Marcatura UKCA.

Accessori abbinabili da ordinare a parte:

Serratura 2141**65* - Controserratura 2126**65*

Serrature DIN FIR3 antipanico serie 2D7* 2DB* 2DC* 2DD* 2DE*

NO per 2D*32* (serrature triplice per porte a 2 ante)

Controserratura 2127**65* Kit guarnizioni termoespandenti 94000020

Contropiastra 032094 - Accessori 0321*4

Microinterruttore 94400030 - Maniglie 032*

Quadro maniglia 9479*

Lunghezza mm 811	94490815839.1	1	-	1	SI
Lunghezza mm 1161	94491165839.1	1	-	1	SI

Anti[™]
GERM : protezione antibatterica

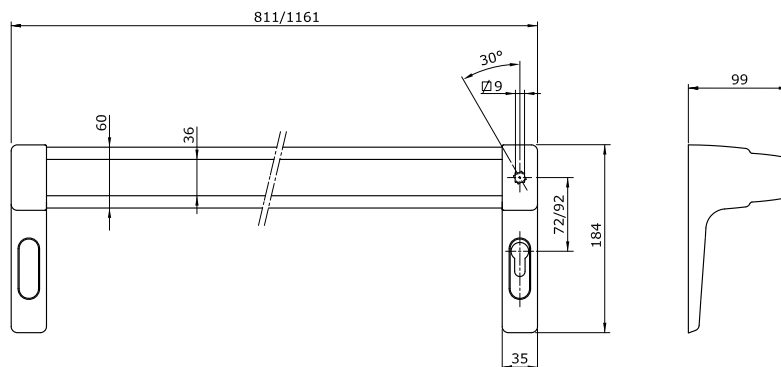



Code

Confezione
singola

Confezione
multipla

Min. ord.



Accessori



Microinterruttore, da inserire nel supporto maniglione **Push Palmo SERIE 9449**,
per rilevamento porta aperta.

Abbinabile a sistemi di sicurezza. Foglio istruzioni.

94400030

1

-

1

-



Microinterruttore, da inserire nel supporto maniglione serie **94F*** e "**Push**" 9424,
per rilevamento apertura porta.

Abbinabile a sistemi di sicurezza. Foglio istruzioni.

94200060

1

-

1

-



Tappo con foro cilindro a profilo europeo per placche maniglioni antipanico

Push Palmo SERIE 9449 per serrature da infilare antipanico con **interasse 72/92**.

In zama verniciato NERO.

040840

10

-

10

-



Code

Confezione
singola

Confezione
multipla

Min. ord.



Pad-Infilare per anta principale e secondaria



Meccanismo di azionamento PAD Infilare per porte TAGLIAFUOCO, per anta principale e secondaria, reversibile, abbinabile a serrature antipanico e controserrature da infilare con quadro maniglia da 9 mm.

Interasse mm 72, con rotazione quadro maniglia di 30°.

Dima. Istruzioni di montaggio.

QUADRO MANIGLIA NON IN DOTAZIONE.

Marcatura CE EN179. Marcatura UKCA.

Accessori abbinabili da ordinare a parte:

Serratura 2141**65* - Controserratura 2126**65*

Serrature DIN FIR3 antipanico serie 2D7* 2DB* 2DC* 2DD* 2DE*

Controserratura 2127**65* - Contropiastra 032094

Quadro maniglia 9479* - Accessori 0321*4 - Maniglie 032*

Verniciato NERO	94G0000503791	1	-	1	SI
Verniciato GRIGIO METAL	94G0000703791	1	-	1	SI

Anti[™]
GERM : protezione antibatterica

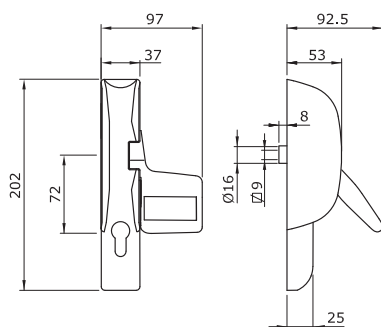



Code

Confezione
singola

Min. ord.



Placche maniglia

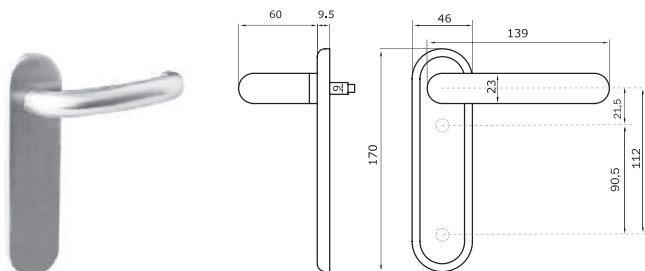

Placca con maniglia senza foro cilindro.

Per porte tagliafuoco e porte tagliafuoco con funzione antipanico **EN179**.

In dotazione: viti fissaggio per porte fino a mm 63.

INOX

032532

1 12 12 -

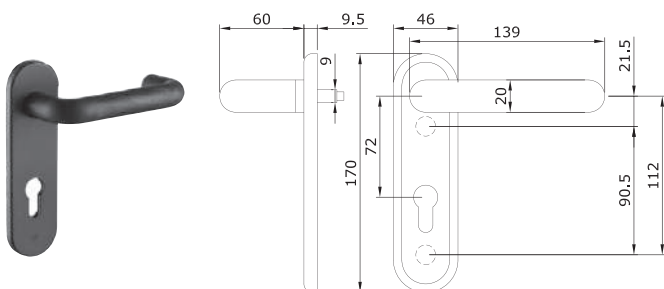

Placca con maniglia e foro cilindro.

Per porte tagliafuoco e porte tagliafuoco con funzione antipanico **EN179**.

In dotazione: viti fissaggio per porte fino a mm 63.

INOX

032432

1 12 12 -

GRIGIA

032433

1 12 12 -

NERA

032435

1 12 12 -



Set maniglia con foro cilindro.

Per porte tagliafuoco e porte tagliafuoco con funzione antipanico **EN179**.

In dotazione: quadro maniglia mm 125, viti fissaggio per porte fino a mm 63.

INOX

032412

1 12 12 -

GRIGIO

032413

1 12 12 -

NERO

032415

1 12 12 -



Code

Confezione
singola

Confezione
multipla

Min. ord.



Placche maniglia

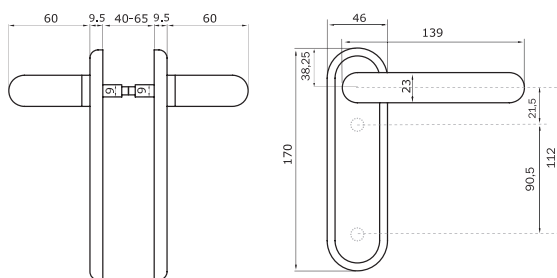

Set maniglia senza foro cilindro.

Per porte tagliafuoco e porte tagliafuoco con funzione antipanico **EN179**.

In dotazione: quadro maniglia mm 125, viti fissaggio per porte fino a mm 63.

NERO

032515

1

12

12

-

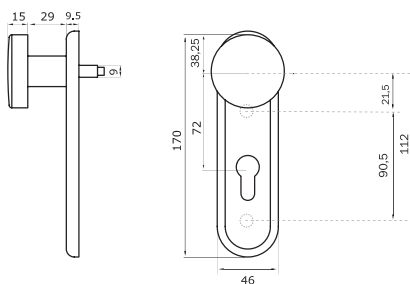

Placca con pomolo e foro cilindro.

Per porte tagliafuoco e porte tagliafuoco con funzione antipanico **EN179**.

In dotazione: viti fissaggio per porte fino a mm 63.

INOX

032462

1

12

12

-

NERA

032465

1

12

12

-

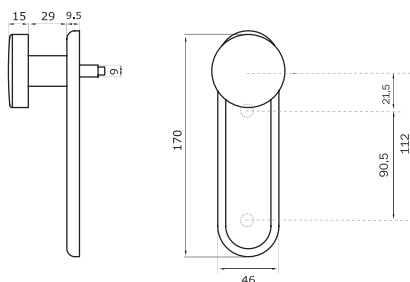

Placca con pomolo senza foro cilindro.

Per porte tagliafuoco e porte tagliafuoco con funzione antipanico **EN179**.

In dotazione: viti fissaggio per porte fino a mm 63.

GRIGIA

032423

1

12

12

-

NERA

032425

1

12

12

-



Code

Confezione
singola

Min. ord.



Placche maniglia

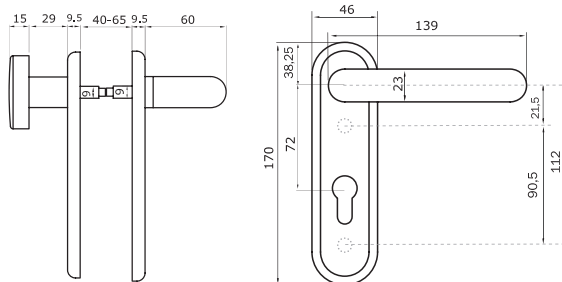

Set maniglia con pomolo e foro cilindro.

Per porte tagliafuoco e porte tagliafuoco con funzione antipanco **EN179**.

In dotazione: viti fissaggio per porte fino a mm 63.

INOX	032402	1	12	12	-
GRIGIO	032403	1	12	12	-
NERO	032405	1	12	12	-

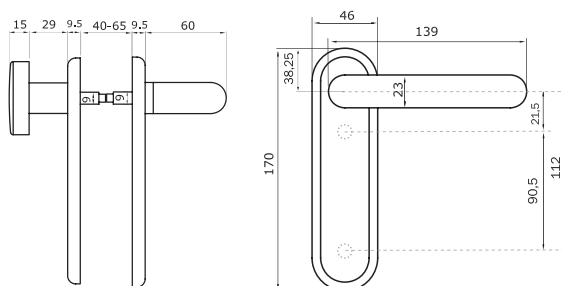

Set maniglia con pomolo senza foro cilindro.

Per porte tagliafuoco e porte tagliafuoco con funzione antipanco **EN179**.

In dotazione: viti fissaggio per porte fino a mm 63.

GRIGIO	032503	1	12	12	-
NERO	032505	1	12	12	-



Code

Confezione
singola

Min. ord.



Accessori

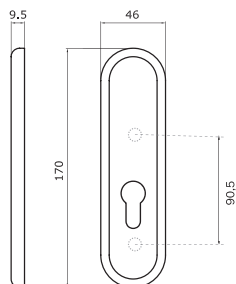

Placca esterna senza comando con foro cilindro.

Per porte tagliafuoco e porte tagliafuoco con funzione antipánico.

In dotazione: viti fissaggio per porte fino a mm 63.

NERA

032455

1 12 12 -

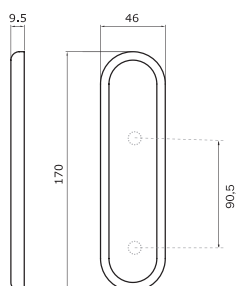

Placca esterna senza comando senza foro cilindro.

Per porte tagliafuoco e porte tagliafuoco con funzione antipánico.

In dotazione: viti fissaggio per porte fino a mm 63.

NERA

032445

1 12 12 -



Code

Confezione
singola

Confezione
multipla

Min. ord.



Accessori



Quadro maniglia mm 9, lungo **mm 125**

947900

10

-

10

-



Quadro maniglia mm 9 **sdoppiato**

lungo **mm 55/38**

947910

10

-

10

-

lungo **mm 55/55**

947920

10

-

10

-

lungo **mm 65/25**

947990

10

-

10

-

lungo **mm 65/30**

947980

10

-

10

-

lungo **mm 65/40**

947970

10

-

10

-

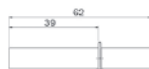

Quadro maniglia mm 9, lungo **mm 62** con fermo

947930

10

-

10

-



Chiudiporta

IS9100	7-10	IS310	7-22
BCS2000	7-12	IS155C	7-24
FL96 EVO	7-14	IS115	7-26
SL2000	7-16	IS110	7-28
SP81	7-18	IS65	7-30
DS90	7-19	IS60	7-32
IS315	7-20	IS20	7-34



Che cos'è il marchio CE?

Il marchio "CE" apposto su un prodotto permette al fabbricante di dimostrare di adempiere ai requisiti di tutte le Direttive e di tutti i Regolamenti europei applicabili.

Il marchio CE:

- è obbligatorio su tutti i dispositivi di chiusura controllata delle porte (EN1154), sui dispositivi per il coordinamento della sequenza di chiusura delle porte (EN1158) e sui dispositivi elettromagnetici di Fermaporta (EN1155), idonei per l'utilizzo su porte tagliafuoco e tagliafumo.
- garantisce che il prodotto può circolare liberamente in tutto il mercato unico europeo;
- indica ai clienti che il prodotto è conforme ai requisiti essenziali delle norme armonizzate applicabili;

È obbligatorio apporre questo marchio distintivo sul prodotto, sul foglio d'istruzione e sull'imballo.

L'Organismo Notificato rilascia un certificato CE di costanza delle prestazioni, che attesta le prestazioni del prodotto in accordo a classi e soglie definite nelle norme armonizzate applicabili.

Il fabbricante, sulla scorta del certificato di costanza delle prestazioni, redige la Dichiarazione di Performance (DoP).



Norma EN 1154 in poche parole

La norma armonizzata riferimento è la EN 1154:1996/A1:2002/AC:2006, ed è armonizzata al Regolamento EU 305/2011 CPR.

A partire da tale data questa norma annulla e sostituisce qualsiasi altra norma nazionale.

Oggetto: tutti i chiudiporta aerei, a incasso e a pavimento. Il campo di applicazione è limitato ai dispositivi di controllo di chiusura delle porte ad azione manuale nei quali l'energia per la chiusura è generata dall'utilizzatore nel momento di apertura della porta, in maniera tale che quando la porta viene rilasciata ritorna in modo controllato nella posizione di chiusura.

Le cerniere a molla non rientrano nel campo di applicazione di questa norma (poiché non esercitano un ammortizzamento affidabile al momento della chiusura).

Spiegazioni dei caratteri di classificazione

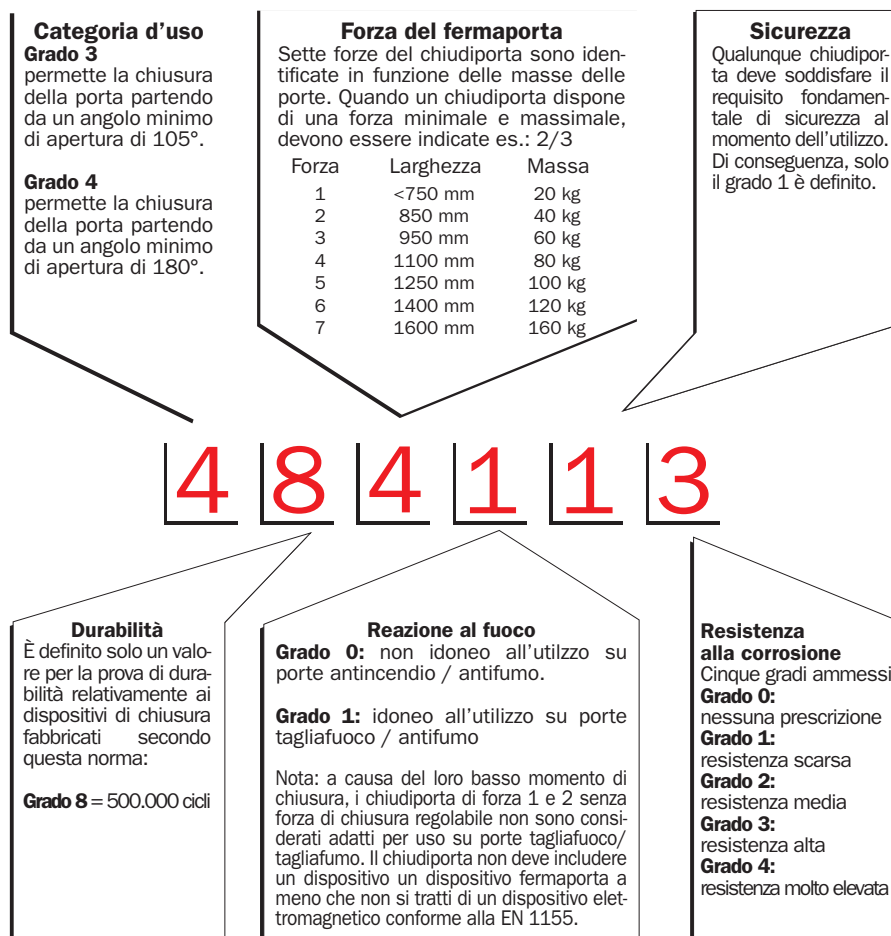

Marchatura CE sulle porte tagliafuoco/tagliafumo

Dal 1 novembre 2019 è obbligatorio marcare CE le porte esterne pedonali con caratteristiche di resistenza al fuoco / fumo in accordo al Regolamento UE 305/2011 (CPR) ed alla norme armonizzate EN16034:2014 ed EN14351-1:2006+A2:2016. Le porte interne pedonali sono invece ancora soggette a regime di omologazione in quanto la norma EN 14351-2:2018 non è ancora stata armonizzata.

La norma EN14351-1 definisce “porta esterna pedonale” la porta adibita esclusivamente al passaggio di persone che separa il clima¹ esterno dal clima interno di una costruzione. Possono quindi essere definite porte esterne, oltre a quelle che separano un vano dall’ambiente esterno alla costruzione, anche quelle che separano locali climatizzati da non climatizzati.

È compito del progettista dell’edificio definire ed indicare quali sono le porte esterne e quali quelle interne.

Per porte marchate CE il fabbricante, nella DoP, dovrà pertanto dichiarare i seguenti requisiti essenziali della porta tagliafuoco/tagliafumo:

Resistenza al fuoco (EI) definita come la capacità della porta di mantenere il requisito di integrità (E) ed isolamento (I) seguita dai minuti per i quali il requisito è soddisfatto (ad esempio EI90 significa che la porta mantiene il requisito di integrità ed isolamento per almeno 90 min.)

Resistenza al fumo (S) definita come la capacità della porta di impedire la propagazione del fumo ad una data temperatura (ad esempio S200 significa che la porta mantiene la compartimentazione del fumo fino a 200°C)

Capacità di rilascio e durabilità: definita come la capacità di rilascio del dispositivo fermaporta di una porta tagliafuoco per garantire la chiusura affidabile della porta medesima da una posizione di apertura definita

Capacità di autorichiusura e durabilità: definita come la capacità di una porta di chiudersi automaticamente da una posizione di apertura, senza intervento umano e senza alcuna energia esterna ma solo tramite l’energia immagazzinata nel suo dispositivo di auto richiusura.

Accessori per porte tagliafuoco/tagliafumo

La EN16034 recepisce le seguenti norme:

- Serie EN 15269 EXAP (EXtended APlication) che sono degli strumenti che permettono agli Organismi Notificati di estendere i risultati di prova ad altre configurazioni di porte
- EN16035 - Scheda tecnica delle prestazioni degli accessori - Identificazione e sommario dell’evidenza sperimentale per agevolare l’intercambiabilità degli accessori per porte e/o finestre apribili per applicazioni resistenti al fuoco e/o a controllo della dispersione del fumo.

La EN16035 prevede che ogni famiglia di accessori sia corredata da un documento chiamato “HPS - Hardware Performance Sheet” che è una sorta di carta di identità dell’accessorio relativamente alla sua reazione al fuoco e contiene le informazioni che fanno sì che l’Organismo Notificato, che ha rilasciato il CE su una specifica configurazione di porta, possa (tramite le EXAP) approvare quell’accessorio per diverse tipologie di porta aprendo di fatto all’intercambiabilità degli accessori anche nel settore del tagliafuoco.

(1) Il clima è una composizione di diversi agenti dalla quale la porta ha il compito di proteggerci (temperatura, umidità, spifferi d’aria, forza del vento, pioggia), il compito di una porta esterna è di mitigare in modo rilevante l’effetto di uno o più di questi agenti.

Regolazioni disponibili secondo i chiudiporta

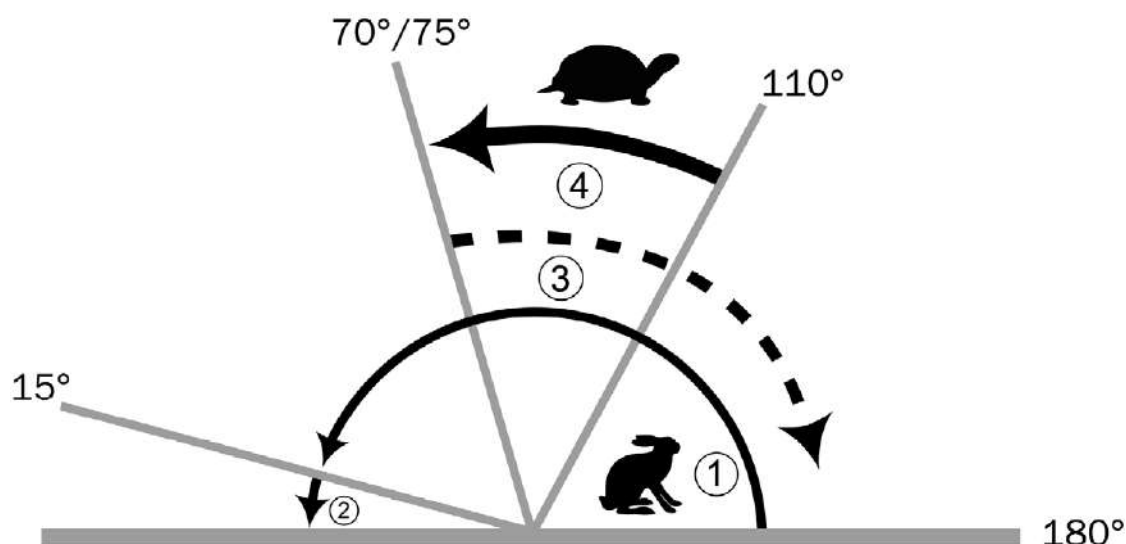

1. Regolazione della velocità di chiusura

Questa regolazione interviene nel campo di apertura massima fino agli ultimi 15 gradi. Permette la regolazione della chiusura della porta nel campo descritto nell'immagine.

2. Regolazione della richiusura o del rallentamento

Questa regolazione interviene negli ultimi 15 gradi della chiusura. La richiusura permette una chiusura rapida e brusca della porta. L'ammortizzamento permette una chiusura dolce della porta.

3. Regolazione del freno idraulico all'apertura

Questa regolazione interviene a partire da 70°. Permette un rallentamento idraulico della porta al momento dell'apertura dell'anta. È possibile ottenere un rallentamento più o meno importante della porta. Questa regolazione interviene soprattutto per porte che si aprono all'esterno (ad esempio, uscite di emergenza, porte leggere, etc.).

Regolazioni disponibili secondo i chiudiporta

4. Regolazione del ritardo

Questa regolazione interviene in un campo compreso tra 90° e 75°. Permette di ritardare la chiusura della porta. È possibile ottenere un ritardo di 90 sec. tra 90° e 75°.

5. Regolazione della forza

Questa regolazione non è rappresentata nell'immagine della pagina precedente. Tuttavia, permette di regolare la forza di chiusura in funzione delle necessità della porta. Questa regolazione può effettuarsi in due modi:

- tramite vite (precomprimendo la molla all'interno dell'apparecchio)
- spostando il braccio a compasso (apparecchio braccio compasso)



IS9100

Code
Confezione
multipia
singola
Min. ord.



TOP QUALITY

Per porte larghezza fino a **1100 mm** e peso fino a **160 kg***.

Può essere installato su porte interne o che si aprono verso l'esterno.

Apriporta IS9100 (senza carter e braccio)	379210003	1	-	1
BRACCI E ACCESSORI:				
Carter singolo (argento)	379510003	1	-	1
Braccio a compasso	379300003	1	-	1
Braccio a slitta	379350003	1	-	1
Estensione dell'asse 30 mm	379014303	1	-	1
Estensione dell'asse 60 mm	379014603	1	-	1
Upgrade card "full energy"	37901600A	1	-	1

DATI TECNICI

Condizioni d'utilizzo	- Temperatura ambiente: -15°C +50°C - Umidità relativa dell'aria max 93% (non condensante) - Alimentazione: 230 Vca +10%/-15%, 50/60Hz - Grado di protezione: IP 20
Massima potenza assorbita	120 Watt
Forza di richiusura EN1154	EN2-4 regolabile anche dopo installazione
* Max. door panel weight	120kg o 160kg (con upgrade card "Full Energy") a seconda della larghezza dell'anta
Larghezza anta porta	700 – 1100 mm
Distanza minima tra le cerniere delle due ante della porta	1500 mm
Profondità architrave	fino a 225mm
Peso del dispositivo	12 kg
Alimentazione per dispositivi esterni	24 Vcc +/-5%, 1,5 A
Angolo di apertura porta	max 110°, a seconda del tipo di installazione
Fusibile su alimentazione (non incluso)	16 A
Noise during operation	max 50 dB
Software (Firmware)	Aggiornabile sul campo
Segnalazioni	- Led: verde, rosso, giallo - Display per programmazione
Funzioni avanzate	- Protezione automatica da sovraccarico per temperatura - Ottimizzazione automatica della velocità di azionamento
Dimensioni (LxHxD)	685 x 70 x 130 mm

IS9100

Applicazione:

Il dispositivo IS9100 è un apriporta elettromeccanico, che può essere installato su porte ad anta singola o doppia, nuove o già esistenti. Il dispositivo può essere utilizzato in due modalità: automatica (l'apertura avviene dopo un impulso generato da un sensore di movimento o un pulsante di apertura), manuale (il dispositivo viene utilizzato come un normale chiudiporta). Il dispositivo è disponibile con braccio a slitta per l'installazione sul lato "a tirare" della porta oppure con braccio a compasso per l'installazione sul lato "a spingere", con una profondità massima dell'architrave di 225 mm.

Un selettore integrato interno permette di scegliere tra 4 differenti funzioni:

- Spento;
- Automatico;
- Apertura permanente;
- Solo uscita.

In caso di black out, il dispositivo mantiene le stesse funzioni di un normale chiudiporta. Grazie alla modalità di apertura manuale, la funzione "power assist" consente di rendere più agevole l'apertura.

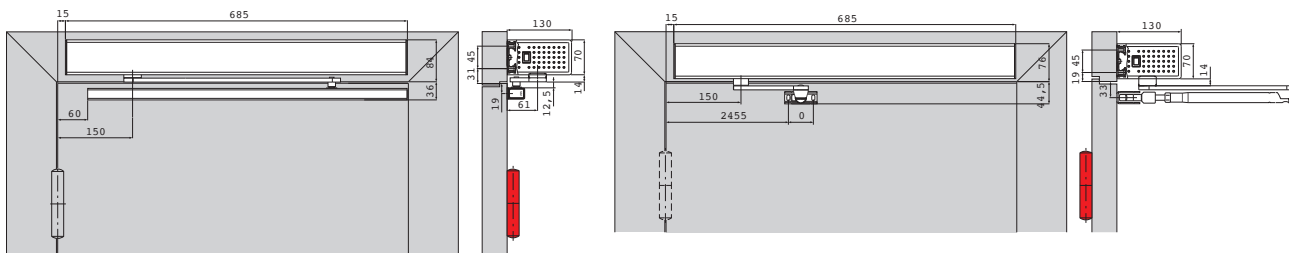

Disegni tecnici disponibili nel manuale istruzioni

Configurazione montaggio/braccio

Braccio a slitta: lato "a tirare"

Braccio a slitta: lato "a spingere" (non adatto a porte tagliafuoco)

Braccio a compasso: lato "a tirare"

Estensione dell'asse standard 9 mm (inclusa)

Principali funzioni:

- Regolazione della velocità.
- Dispositivo di arresto regolabile.
- Gestione del sensore di sicurezza
- Gestione del segnale di serratura aperta
- Regolazione della richiusura
- Funzione "Push & Go"
- Apertura e chiusura d'emergenza programmabili (Fail Safe o Fail Secure)
- Regolazione della forza da 2 a 4 secondo la norma EN1154
- Regolazione dell'angolo di apertura: fino a 110°
- Funzionamento silenzioso (<50dB)
- Protezione da sovraccarico per temperatura elevata
- Adattamento automatico all'impatto del vento
- Integrato nei Sistemi di Controllo Accessi Iseo
- 1 anno di garanzia.

CONNESSIONI:

INPUTS:

1. Terminali di connessione: max 1.5 mm 2
2. Impulso non alimentato (relè): interno ed esterno (contatto NA)
3. Impulso alimentato (citofono, interruttore a chiave,...):
 - 8 – 24 Vcc/Vca + 5%
 - Contatto NA/contatto NC
4. Sensore di sicurezza:
lato cerniere e lato opposto alle cerniere (contatto NC)
5. Segnale di test per sensore di sicurezza: lato cerniere e lato opposto alle cerniere (contatto NC)
6. Funzione di arresto del dispositivo: contatto NC/contatto NA

OUTPUTS:

1. Terminali di connessione: max 1.5 mm 2
2. Contatto di stato non alimentato (relè):
Programmabile
 - Porta chiusa
 - Porta aperta
 - Errore
 - Porta chiusa totalmente

Prevenzione incendi
Dispositivo di arresto porta
con controllo elettronico



BCS2000

Code
Confezione
multipia
singola
Min. ord.



TOP QUALITY

Può essere installato su qualunque tipo di porta, con peso fino a 120 kg e larghezza 1250 mm.

Velocità di chiusura regolabile, ammortizzamento a fine corsa o richiusura, freno di apertura, ritardo di chiusura regolabile.

BCS2000/1 per anta singola:

BCS2000/1 con chiudiporta IS65 forza 3 (larghezza anta max 950 mm)	380302N3	1	-	1
BCS2000/1 con chiudiporta IS315 forza 3-5 (larghezza anta max 1250 mm)	380302N5	1	-	1

BCS2000/2 regolabile per porte a doppia anta:

BCS2000/2 con chiudiporta IS65 forza 3 (larghezza anta max 950 mm)	380310N3	1	-	1
BCS2000/2 con chiudiporta IS315 forza 3-5 (larghezza anta max 1250 mm)	380310N5	1	-	1

DATI TECNICI

Forza del chiudiporta	A seconda dell'articolo, forza 3 o forza 3-5
Valvola 1 (sul chiudiporta)	Velocità di chiusura termocostante
Valvola 2 (sul chiudiporta)	Richiusura
Valvola 3 (sul chiudiporta)	Resistenza in apertura (solo con IS315)
Valvola 4 (sul chiudiporta)	Ritardo di chiusura regolabile (solo con IS315)
EN1155	3 5 3-5 1 1 3
EN1154	3 8 3-5 1 1 3
EN1158 (BCS2000/2)	3 5 3-5 1 1 3
EN1634	Adatto a porte tagliafuoco e tagliafumo
EMC	Conforme
Apertura massima della porta in posizione di arresto	Fino a 150° a seconda della porta
Regolazione dell'elettromagnete	Forza di mantenimento e angolo di apertura regolabile separatamente per ogni anta
Modalità di funzionamento dell'elettromagnete	Fail secure
Alimentazione	Doppia alimentazione automatica 24-48Vcc
Consumo	BCS2000/1 = 1.4W en 24Vcc ou 2.8W en 48Vcc BCS2000/2 = 2.4W en 24Vcc ou 2.8W en 48Vcc
Condizioni di utilizzo	Sicurezza e comfort di utilizzo -15°C to +40°C
Dimensioni	BCS2000/1 : 42.6 x 36.5 x 700 (mm) BCS2000/2 : 42.6 x 36.5 x da 1250 a 1900 o 2500 (mm)
Peso	BCS2000/1 + IS65 = 3,3 kg; BCS2000/1 + IS315 = 4,6 kg BCS2000/2 + IS65 = 6,9 kg; BCS2000/2 + IS315 = 9,6 kg



BCS2000

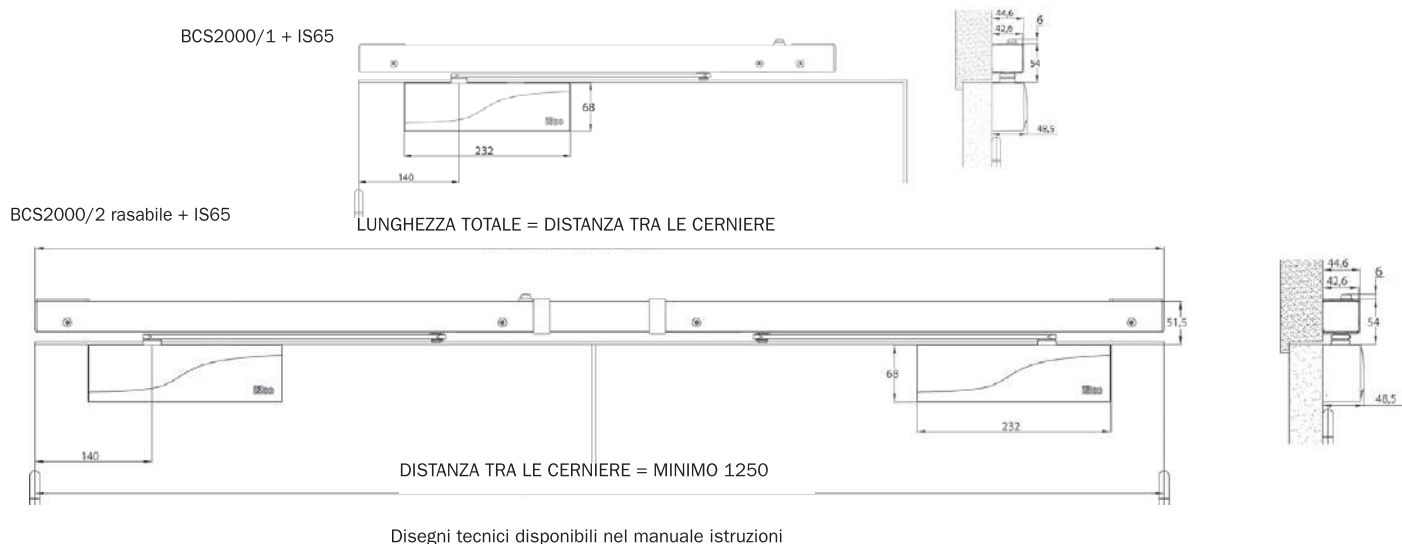

Applicazione:

- Il dispositivo mantiene la porta aperta grazie all'elettromagnete.
- In caso di rilevamento incendio, l'allarme antincendio interrompe la corrente e attiva la chiusura delle porte tramite il chiudiporta.
- L'evacuazione delle persone è consentita poiché solamente la funzione "chiudiporta" è attiva.

Campo d'applicazione:

- Per anta singola o doppia
- Per porte tagliafuoco
- Installazione standard sul lato della porta a tirare
- Installazione limitata sul lato della porta a spingere
- Lunghezza porta max : 1250 mm
- Peso porta max : 120 kg

Versioni/accessori:

- 2 versioni per porte ad anta singola a seconda della larghezza della porta (fino a 950 mm: con chiudiporta forza 3).
- 2 versioni per porte a doppia anta a seconda della larghezza della porta. Tali prodotti sono forniti in 3 parti, la parte centrale è rasabile in lunghezza.

Principali funzioni:

- Installazione sul lato della porta a tirare, reversibile (porta ad anta singola o doppia).
- Chiudiporta con design ISEO e velocità di chiusura regolabile tramite valvole.
- Tutti i dispositivi sono integrati e nascosti nel braccio scorrevole estetico.
- Doppia alimentazione automatica 24-48 Vcc di serie.
- Connessioni possibili su entrambe le estremità del prodotto (allineate alle cerniere), con connettori posizionati direttamente all'interno del prodotto.
- Tripla protezione sulla scheda elettronica contro sovratensione, cortocircuito e corrente residua.
- Forza e posizione dell'elettromagnete regolabile per ogni anta.
- In alto, si trova un bottone con 2 funzioni:
 - attiva l'elettromagnete alla prima installazione o dopo un allarme antincendio (funzione disattivabile).
 - chiude la porta automaticamente.
- Dispositivi per il coordinamento della sequenza di chiusura delle porte incluso nella versione BCS2000/2.
- Contatto non alimentato che consente di rilevare se la porta è aperta o chiusa.
- Può essere attivata la funzione elettronica di ritardo alla chiusura.
- Un LED indica lo stato del prodotto.
- Regolazione del tempo di chiusura stabile e costante
- 2 anni di garanzia.

Prevenzione incendi
Chiudiporta per anta libera
con controllo elettrico



FL96 Evo

Code

Confezione
multipia
singola

Min. ord.



Può essere installato su qualunque tipo di porta, con peso fino a 60 kg e larghezza 950 mm.
Velocità di chiusura regolabile, richiusura.

FL96 EVO

FL96 evo doppia tensione 24-48Vcc - fail secure	379964	1	-	1
FL96 evo doppia tensione 24-48Vcc - fail secure con contatto di posizione (posizione porta: aperta/chiusa)	379965	1	-	1
Kit di estensione braccio 2 posizioni	379970	1	-	1

DATI TECNICI

Forza del chiudiporta	3
Valvola sul chiudiporta	Velocità di chiusura termocostante
Valvola sul chiudiporta	Richiusura
EN1155 & EN1154	3 8 3 1 1 0
EN1634	Adatto a porte tagliafuoco e tagliafumo
Apertura	105° (lato cerniera) o 160° con accessori
Valvola di sicurezza	Incorporata
Braccio	Braccio libero
Condizioni di utilizzo	Sicurezza e comfort d'utilizzo da -15°C to +40°C
Dimensioni	380 x 63 x 53 (mm)
Peso	3.36 kg



FL96 Evo

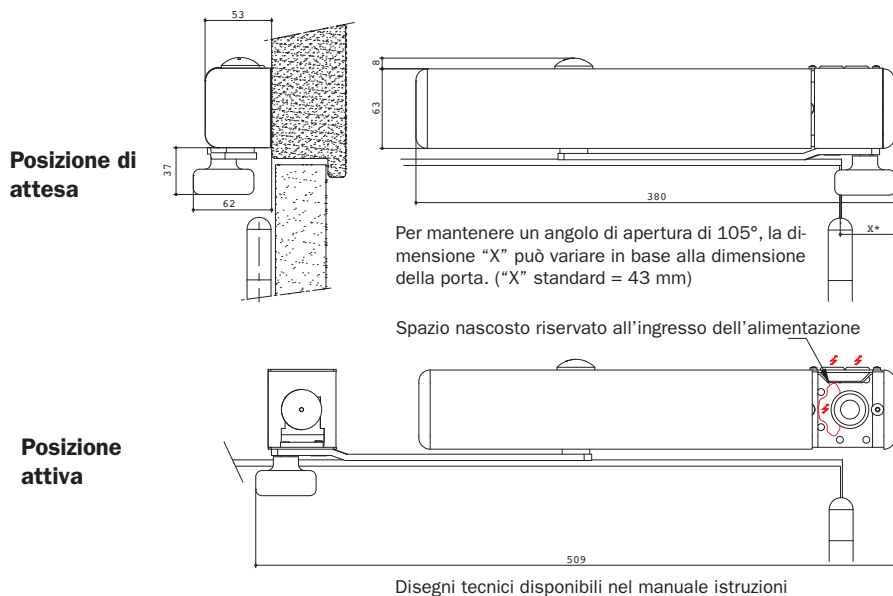

Applicazione:

- Il dispositivo lascia la porta totalmente aperta in condizioni normali.
- In caso di rilevamento incendio, l'allarme antincendio interrompe la corrente e attiva la chiusura delle porte tramite il chiudiporta.
- L'elettromagnete rilascia il braccio che, grazie alla rotella, chiude la porta in qualsiasi posizione si trovi.

Campo d'applicazione:

- Porta singola
- Reversibile (fornito in configurazione DIN destra)
- Per porte tagliafuoco
- Installazione standard sul lato della porta a tirare
- Larghezza porta max.: 950 mm
- Peso porta max.: 60kg

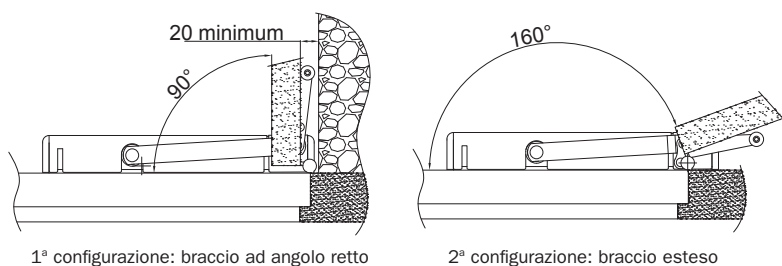

Versioni/accessori:

- versione standard.
- versione con contatto di posizione.
- kit di estensione del braccio 2 posizioni: (parti necessarie da aggiungere al braccio standard del chiudiporta FL96 evo)
 - prima configurazione: braccio ad angolo retto, utile in presenza di una parete perpendicolare e molto vicina alla porta.
 - seconda configurazione: braccio esteso, con apertura massima fino a 160°.

Caratteristiche:

- Carter completamente chiuso quando il chiudiporta è in posizione di riposo. Finitura: alluminio spazzolato.
- Velocità di chiusura regolabile tramite valvole.
- Regolazione del tempo di chiusura stabile e costante.
- 2 possibilità di ingresso dell'alimentazione: o dall'alto o dalla parte posteriore del dispositivo.
- Scheda elettronica con doppia tensione automatica 24-48Vcc con connettori posizionati direttamente nel prodotto.
- Fissaggio invisibile.
- Reversibile, anche con kit di estensione braccio 2 posizioni.
- Contatto libero da potenziale che consente di rilevare se la porta è chiusa e se il braccio è in posizione di riposo (C, NA, NC).
- 2 anni di garanzia.



SL2000 regolabile

Code



Colore:

Argento



ANTIVANDALISMO

Dotato di 2 chiudiporta

SL2000

SL2000 con chiudiporta IS65 forza 3 (massima larghezza delle ante di 950 mm) 379883N3

SL2000 con chiudiporta IS115 forza 2-4 (massima larghezza delle ante di 1100 mm) 379883N4

SL2000 con chiudiporta IS315 forza 3-5 (massima larghezza delle ante 1250 mm) 379883N5

SPECIFICHE TECNICHE

Forza del chiudiporta	A seconda dell'articolo, forza 3, forza 2-4 o forza 3-5
Valvola 1 (sul chiudiporta)	Velocità di chiusura termocostante
Valvola 2 (sul chiudiporta)	Richiusura
Valvola 3 (sul chiudiporta)	Resistenza in apertura (solo con IS115 e IS315)
Valvola 4 (sul chiudiporta)	Ritardo di chiusura (solo con IS315)
EN 1154	4 8 3 1 1 3 or 4 8 2 / 4 1 1 3 or 4 8 3 / 5 1 1 3
EN 1158	3 5 3 / 5 1 1 3
EN 1634	Adatto a porte tagliafuoco e tagliafumo
Condizioni di utilizzo	Sicurezza e comfort di utilizzo da -15°C a +40°C
Dimensioni braccio scorrevole	SL2000 : 42,6 x 36,5 x 1900 o 2200 o 2500 (mm)
Distanza minima tra le cerniere	1250 (mm)
Finitura	Argento

SL2000 regolabile

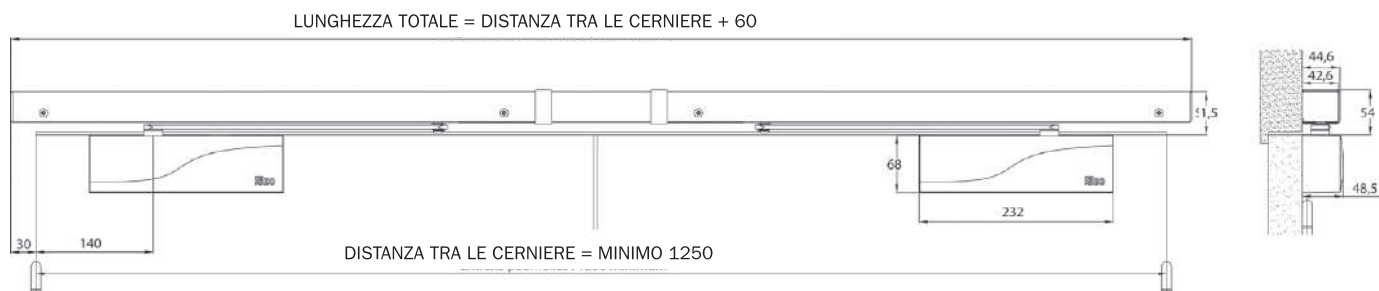

Applicazione:

- Quando entrambe le ante sono aperte, l'anta attiva si arresterà a circa 30° durante la fase di chiusura. L'anta attiva si riavvierà quando l'anta passiva sarà completamente chiusa.
- Per garantire in tutti i casi l'ordine corretto di chiusura, si consiglia fortemente l'aggiunta di un DS90.

Campo d'applicazione:

- Per ante doppie con funzionamento singolo
- Per porte tagliafuoco
- Installazione sul lato della porta a tirare
- Larghezza porta max.: 1250 mm
- Peso porta max.: 120 kg.

Caratteristiche:

- Installazione sul lato della porta a tirare, reversibile
- La parte centrale è regolabile in base alle dimensioni dello spazio tra le cerniere (entro il limite di forza del chiudiporta).
- Chiudiporta con design ISEO e velocità di chiusura regolabile tramite valvole.
- Tutti i dispositivi sono integrati e nascosti nel braccio scorrevole estetico.
- Particolarmente consigliato per gli edifici pubblici (scuole, ospedali, uffici, ecc.)
- Regolazione del tempo di chiusura stabile e costante.
- 2 anni di garanzia.



SP81

Code



Finiture:
argentata o nichelata

Reversibile

Per ante doppie e adatto a porte antincendio, garantisce che l'anta attiva sia chiusa dopo l'anta passiva.

SP 81

SP 81 verniciato, lunghezza braccio lungo di 125 mm	387803
SP 81 nichelato, lunghezza braccio lungo di 125 mm	387804
SP 81 modello grande, verniciato, lunghezza braccio lungo di 175 mm	387807
SP 81 modello grande, nichelato, lunghezza braccio lungo di 175 mm	387808
SP 81 modello molto grande, lunghezza braccio lungo di 250 mm	387805
SP 81 modello molto grande, nichelato, lunghezza braccio lungo di 250 mm	387809

Dispositivo di sicurezza (antimanomissione) obbligatorio per marcatura EC **387815**

SPECIFICHE TECNICHE

Compatibilità	A seconda dell'articolo, forza 3 o 4
EN 1158	3 5 4 / 3 1 1 3
Apertura	Nessuna influenza sull'angolo di apertura del chiudiporta
Tipo	Forma a U con due ruote che garantiscono la sequenza corretta di chiusura porta senza danni.
Installazione	Lato della porta a tirare
Dimensioni braccio lungo	387803 = 125 mm - 387807 = 175 mm - 387805 = 250 mm 387804 = 125 mm - 387808 = 175 mm - 387809 = 250 mm
Peso prodotto	387803 = 0,520 kg - 387807 = 0,560 kg - 387805 = 0,640 kg 387804 = 0,520 kg - 387808 = 0,570 kg - 387809 = 0,650 kg
Posizione altezza ruote	regolabile
Ruota del braccio lungo posizione bassa	125 mm = 10 mm - 175 mm = 20 mm - 250 mm = 36 mm

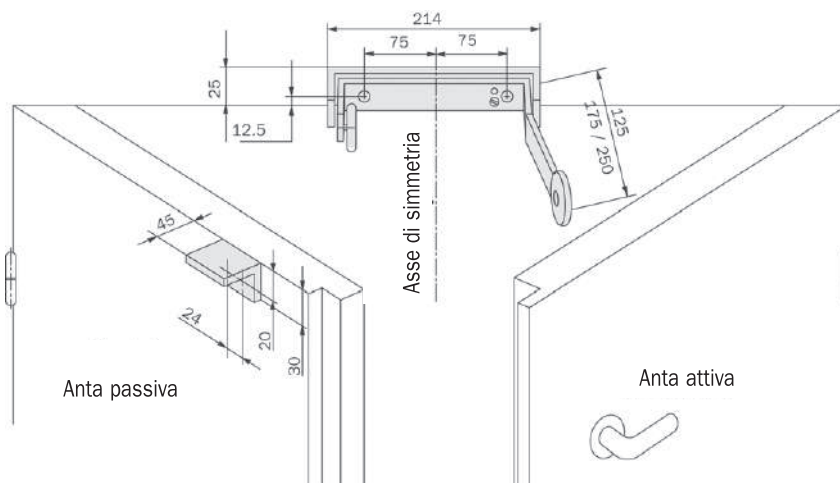



DS90 per SL2000 e SP81



DS90

Dispositivo di sicurezza (antimanomissione) obbligatorio per marcatura EC

387815

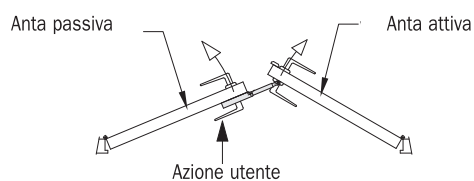
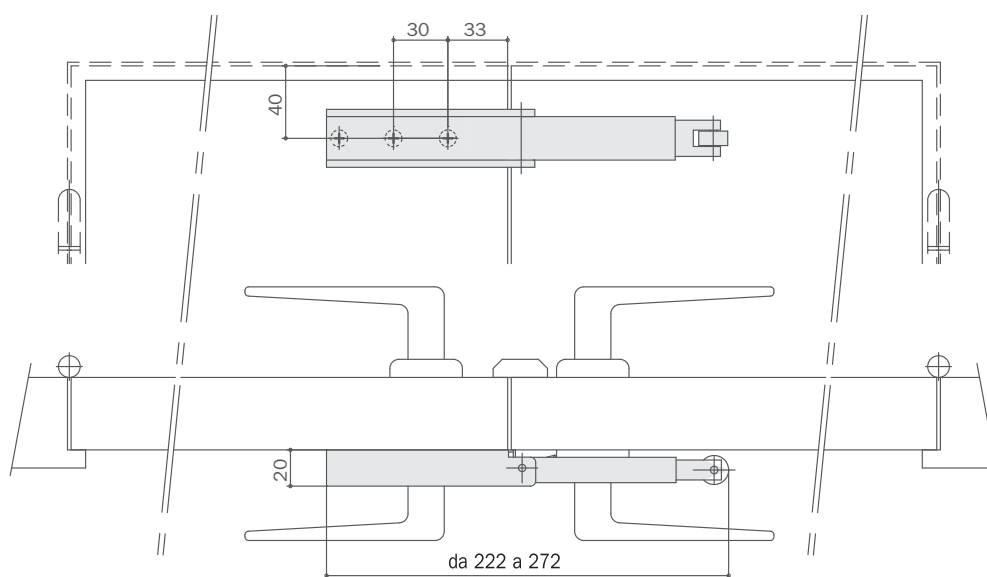

L'anta passiva è chiusa per via dell'azionamento del chiudiporta

L'anta attiva resta aperta con il dispositivo per il coordinamento porta

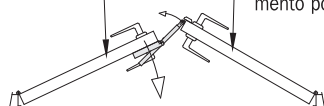

Reversibile

Dispositivo antimanomissione. Obbligatorio sulla porta antincendio in cui è installato il dispositivo per il coordinamento.

Questo accessorio garantisce in tutti i casi l'ordine corretto di chiusura.



IS315

Code

Confezione
multipia
singola

Min. ord.



Colori:

Argento	<input type="checkbox"/>
Bianco	<input type="checkbox"/>
Nero	<input type="checkbox"/>



TOP QUALITY

Può essere installato su qualunque tipo di porta, con peso fino a 120 kg e larghezza 1250 mm.

Velocità di chiusura regolabile, ammortizzamento a fine corsa o richiusura, freno di apertura, ritardo alla chiusura.

IS315 BRACCIO A SLITTA

IS315 forza EN 3-5 - finitura: argento	377150033	1	-	1
IS315 forza EN 3-5 - finitura: bianco RAL9016	377150034	1	-	1
IS315 forza EN 3-5 - finitura: nero RAL9005	377150035	1	-	1
IS315 RV forza EN 3-5 - finitura: argento	377150133	1	-	1

DATI TECNICI

Forza	3 - 5
Valvola 1	Velocità di chiusura termocostante
Valvola 2	Richiusura
Valvola 3	Resistenza in apertura (BC)
Valvola 4	Ritardo di chiusura regolabile tra 140° e 75° (DC)
Regolazione forza	Tramite vite BTR
EN1154	4 8 5 / 3 1 1 3
EN1634	Adatto a porte tagliafuoco e tagliafumo
Apertura	180° (lato cerniera)
Valvola di sicurezza	Incorporata
Braccio	Slitta
Condizioni di utilizzo	Sicurezza e comfort d'utilizzo da -15°C a +40°C
Dimensioni	302 x 74 x 51,5 (mm)
Peso	3,4 kg

IS315

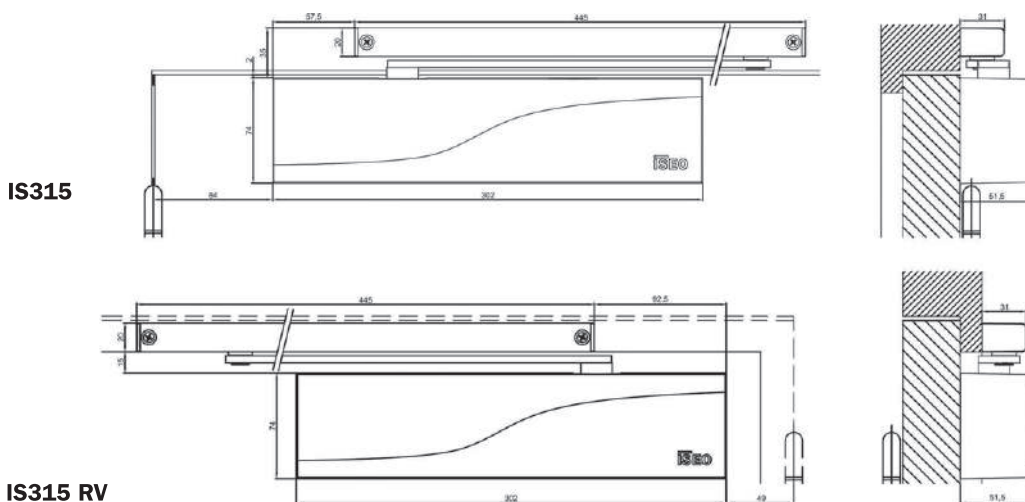

Disegni tecnici disponibili nel manuale istruzioni

Campo d'applicazione:

- Porte interne o che si aprono verso l'esterno
- Porta singola
- Reversibile, montaggio a destra o a sinistra sull'anta o sull'infisso.
- Per porte tagliafuoco e tagliafumo, che prevedono l'utilizzo di un chiudiporta
- Per tutti i tipi di porta (legno, alluminio, acciaio, etc.)
- Larghezza porta max. 1250 mm
- Peso porta max. 120 kg.

Versioni/accessori:

- Colori standard: argento, bianco e nero.
- Versione IS315 RV (solo argento) adatta all'installazione sul lato dell'anta opposto alle cerniere.
- Accessori:
 - Limitatore d'apertura con ammortizzatore: CLS 370032000
(comune per tutti i modelli braccio a slitta della linea IS...)
 - Dispositivo di arresto regolabile: HOD 370031000
(comune per tutti i modelli braccio a slitta della linea IS...)
 - Piastra di montaggio

Caratteristiche:

- Carter dal nuovo design ISEO a protezione delle valvole di regolazione.
- Regolazione della resistenza in apertura e velocità di chiusura sul lato frontale.
- Chiudiporta con chiusura ritardata di serie, regolabile con apposita valvola a seconda delle esigenze dell'utente. Adatto a edifici in cui il passaggio di beni o persone necessita di più tempo.
- Chiudiporta con freno di apertura di serie, regolabile con apposita valvola, ideale per porte che si aprono verso l'esterno poiché consente di proteggere la porta e la parete da aperture improvvise dovute all'effetto del vento. Maggiore è l'inerzia, più il freno di apertura è visibile.
- Fissaggio invisibile.
- Apertura dolce grazie alla tecnologia ad ingranaggio eccentrico.
- Braccio anti-vandalismo.
- Regolazione del tempo di chiusura stabile e costante.
- Garanzia 2 anni.



IS310

Code

Confezione
multipia
singola

Min. ord.



Colori:

Argento	<input type="checkbox"/>
Bianco	<input type="checkbox"/>
Nero	<input type="checkbox"/>



TOP QUALITY

Può essere installato su qualunque tipo di porta, con peso fino a 160 kg e larghezza 1400 mm.

Velocità di chiusura regolabile, Richiusura, chiusura silenziosa, freno di apertura, ritardo alla chiusura.

IS310 BRACCIO A COMPASSO

IS310 forza EN 3-6 - finitura: argento	376100033	1	-	1
IS310 forza EN 3-6 - finitura: bianco RAL9016	376100034	1	-	1
IS310 forza EN 3-6 - finitura: nero RAL9005	376100035	1	-	1

DATI TECNICI

Forza	3 - 6
Valvola 1	Velocità di chiusura termocostante
Valvola 2	Richiusura
Valvola 3	Resistenza in apertura (BC)
Valvola 4	Ritardo di chiusura regolabile tra 140° e 75° (DC)
Regolazione forza	Tramite vite BTR
EN1154	4 8 6 - 3 1 1 3
EN1634	Adatto a porte tagliafuoco e tagliafumo
Apertura	180°
Valvola di sicurezza	Incorporata
Braccio	Compasso
Condizioni di utilizzo	Sicurezza e comfort d'utilizzo da -15°C a +40°C
Dimensioni	302 x 74 x 51,5 (mm)
Peso	2,75 kg



IS310

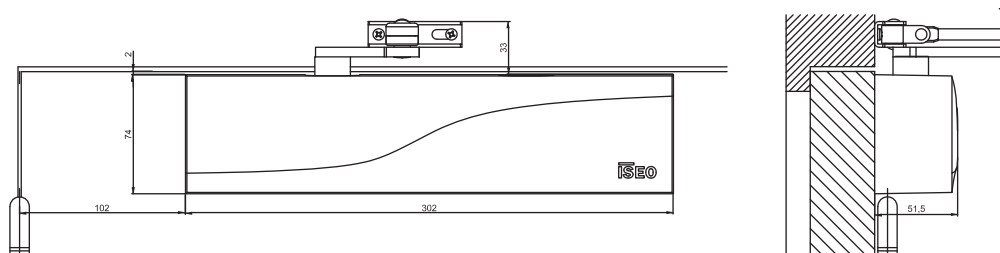

Disegni tecnici disponibili nel manuale istruzioni

Campo d'applicazione:

- Porte interne o che si aprono verso l'esterno
- Porta singola
- Reversibile, montaggio a destra o a sinistra sull'anta o sull'infisso.
- Per porte tagliafuoco e tagliafumo, che prevedono l'utilizzo di un chiudiporta
- Per tutti i tipi di porta (legno, alluminio, acciaio, etc.)
- Larghezza porta max. 1400 mm
- Peso porta max. 160 kg.

Versioni/accessori:

- Colori standard: argento, bianco e nero.
- Accessori:
 - Installazione sul lato dell'anta opposto alle cerniere e braccio in parallelo. La forza varia da 2 a 5.
 - Piastra di montaggio

Caratteristiche:

- Carter dal nuovo design ISEO a protezione delle valvole di regolazione.
- Regolazione della resistenza in apertura e velocità di chiusura sul lato frontale.
- Chiudiporta con chiusura ritardata di serie, regolabile con apposita valvola a seconda delle esigenze dell'utente. Adatto a edifici in cui il passaggio di beni o persone necessita di più tempo.
- Chiudiporta con freno di apertura di serie, regolabile con apposita valvola, ideale per porte che si aprono verso l'esterno poiché consente di proteggere la porta e la parete da aperture improvvise dovute all'effetto del vento. Maggiore è l'inerzia, più il freno di apertura è visibile.
- Fissaggio invisibile.
- Apertura dolce grazie alla cinematica del braccio.
- Regolazione del tempo di chiusura stabile e costante.
- Garanzia 2 anni.



IS155C

Code

Confezione
multipia
singola

Min. ord.



Può essere installato su qualunque tipo di porta, con peso fino a 80 kg e larghezza 1100 mm.
Velocità di chiusura regolabile, richiusura, chiusura silenziosa, freno di apertura.

IS155C BRACCIO A SLITTA

IS155C forza EN 2-4 - finitura: argento	37K150013	1	-	1
IS155C forza EN 2-4 - finitura: bianco RAL9016	37K150014	1	-	1
IS155C forza EN 2-4 - finitura: nero RAL9005	37K150015	1	-	1

DATI TECNICI

Forza	2 - 4
Tecnologia	A camma
Valvola 1	Velocità di chiusura termocostante
Valvola 2	Richiusura
Valvola 3	Resistenza in apertura (BC)
Valvola 4	-
Regolazione forza	Tramite vite BTR
EN1154	4 8 4 - 2 1 1 3
EN1634	Adatto a porte tagliafuoco e tagliafumo
Apertura	180° (lato cerniera)
Valvola di sicurezza	Incorporata
Braccio	Compasso
Condizioni di utilizzo	Sicurezza e comfort d'utilizzo da -15°C a +40°C
Dimensioni	240x56x43 (mm)
Peso	2,960 kg

IS155C

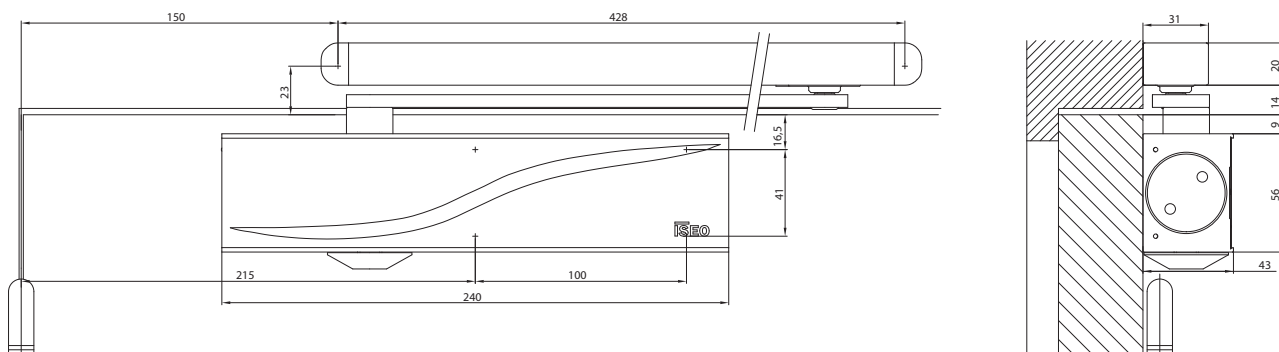

Disegni tecnici disponibili nel manuale istruzioni

Campo d'applicazione:

- Porte interne o che si aprono verso l'esterno
- Porta singola
- Reversibile, montaggio a destra o a sinistra sull'anta o sull'infisso.
- Per porte tagliafuoco e tagliafumo, che prevedono l'utilizzo di un chiudiporta
- Per tutti i tipi di porta (legno, alluminio, acciaio, etc.)
- Larghezza porta max. 1100 mm
- Peso porta max. 80 kg.
- Per porte il cui sforzo all'apertura deve essere minimo.

Versioni/accessori:

- Colori standard: argento, bianco e nero.
- Accessori:
 - Limitatore d'apertura con ammortizzatore: CLS 370032000
(comune per tutti i modelli braccio a slitta della linea IS...)
 - Dispositivo di arresto regolabile: HOD 370031000
(comune per tutti i modelli braccio a slitta della linea IS...)

Caratteristiche:

- Regolazione della resistenza in apertura e velocità di chiusura sul lato frontale.
- Chiudiporta con freno di apertura di serie, regolabile con apposita valvola, ideale per porte che si aprono verso l'esterno poiché consente di proteggere la porta e la parete da aperture improvvise dovute all'effetto del vento. Maggiore è l'inerzia, più il freno di apertura è visibile.
- Fissaggio invisibile.
- Tecnologia a camme che offre estrema flessibilità all'apertura.
- Braccio anti-vandalismo.
- Regolazione del tempo di chiusura stabile e costante.
- Garanzia 2 anni.



IS115

Code

Confezione
singola
multipia

Min. ord.



Colori:

Argento	<input type="checkbox"/>
Bianco	<input type="checkbox"/>
Nero	<input type="checkbox"/>



Può essere installato su qualunque tipo di porta, con peso fino a 100 kg e larghezza 1100 mm.
Velocità di chiusura regolabile, richiusura, chiusura silenziosa, freno di apertura.

IS115 BRACCIO A SLITTA

IS115 forza EN 2-4 - finitura: argento	375150013	1	-	1
IS115 forza EN 2-4 - finitura: bianco RAL9016	375150014	1	-	1
IS115 forza EN 2-4 - finitura: nero RAL9005	375150015	1	-	1
IS115 RV forza EN 2-4 - finitura: argento	375150113	1	-	1

DATI TECNICI

Forza	2 - 4
Valvola 1	Velocità di chiusura termocostante
Valvola 2	Richiusura
Valvola 3	Resistenza in apertura (BC)
Valvola 4	-
Regolazione forza	Tramite vite BTR
EN1154	4 8 4 - 2 1 1 3
EN1634	Adatto a porte tagliafuoco e tagliafumo
Apertura	180° (lato cerniera)
Valvola di sicurezza	Incorporata
Braccio	Compasso
Condizioni di utilizzo	Sicurezza e comfort d'utilizzo da -15°C a +40°C
Dimensioni	302 x 74 x 51,5 (mm)
Peso	3,3 kg

IS115

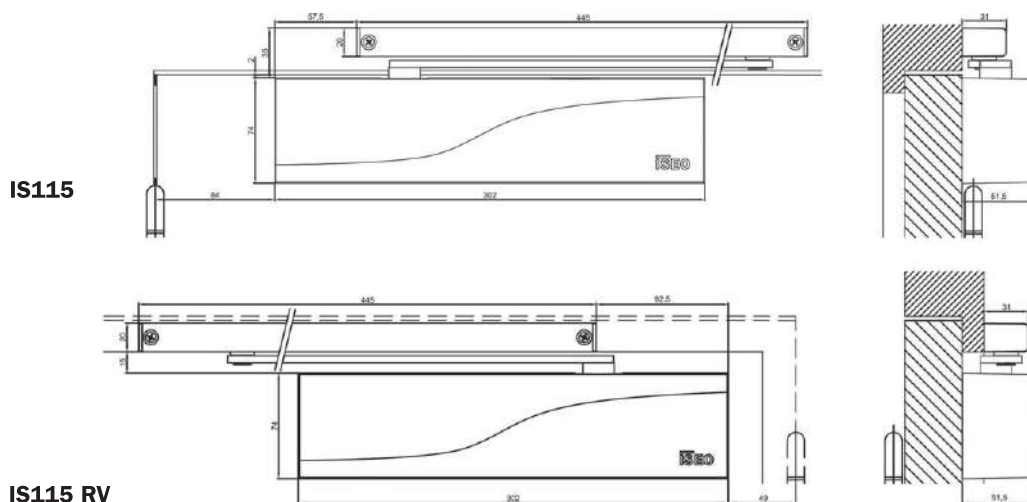

Disegni tecnici disponibili nel manuale istruzioni

Campo d'applicazione:

- Porte interne o che si aprono verso l'esterno
- Porta singola
- Reversibile, montaggio a destra o a sinistra sull'anta o sull'infisso.
- Per porte tagliafuoco e tagliafumo, che prevedono l'utilizzo di un chiudiporta
- Per tutti i tipi di porta (legno, alluminio, acciaio, etc.)
- Larghezza porta max. 1100 mm
- Peso porta max. 100 kg.

Versioni/accessori:

- Colori standard: argento, bianco e nero.
- Versione IS115 RV (solo argento) adatta all'installazione sul lato dell'anta opposto alle cerniere.
- Accessori:
 - Limitatore d'apertura con ammortizzatore: CLS 370032000 (comune per tutti i modelli braccio a slitta della linea IS...)
 - Dispositivo di arresto regolabile: HOD 370031000 (comune per tutti i modelli braccio a slitta della linea IS...)
 - Piastra di montaggio

Caratteristiche:

- Carter dal nuovo design ISEO a protezione delle valvole di regolazione.
- Regolazione della resistenza in apertura e velocità di chiusura sul lato frontale.
- Chiudiporta con freno di apertura di serie, regolabile con apposita valvola, ideale per porte che si aprono verso l'esterno poiché consente di proteggere la porta e la parete da aperture improvvise dovute all'effetto del vento. Maggiore è l'inerzia, più il freno di apertura è visibile.
- Fissaggio invisibile.
- Apertura dolce grazie alla tecnologia ad ingranaggio eccentrico.
- Braccio anti-vandalismo.
- Regolazione del tempo di chiusura stabile e costante.
- Garanzia 2 anni.



IS110

Code
Confezione
multipia
singola
Min. ord.



Colori:

Argento	<input type="checkbox"/>
Bianco	<input type="checkbox"/>
Nero	<input type="checkbox"/>



Può essere installato su qualunque tipo di porta, con peso fino a 100 kg e larghezza 1100 mm.
Velocità di chiusura regolabile, richiusura, chiusura silenziosa, freno di apertura.

IS110 BRACCIO A COMPASSO

IS110 forza EN 2-4 - finitura: argento	374100013	1	-	1
IS110 forza EN 2-4 - finitura: bianco RAL9016	374100014	1	-	1
IS110 forza EN 2-4 - finitura: nero RAL9005	374100015	1	-	1

IS110 BRACCIO A COMPASSO CON ARRESTO

IS110 forza EN 2-4 - finitura: argento	374101013	1	-	1
IS110 forza EN 2-4 - finitura: bianco RAL9016	374101014	1	-	1
IS110 forza EN 2-4 - finitura: nero RAL9005	374101015	1	-	1

DATI TECNICI

Forza	2 - 4
Valvola 1	Velocità di chiusura termocostante
Valvola 2	Richiusura
Valvola 3	Resistenza in apertura (BC)
Valvola 4	-
Regolazione forza	Tramite vite BTR
EN1154	4 8 4 - 2 1 1 3
EN1634	Adatto a porte tagliafuoco e tagliafumo
Apertura	180°
Valvola di sicurezza	Incorporata
Braccio	Compasso
Condizioni di utilizzo	Sicurezza e comfort d'utilizzo da -15°C a +40°C
Dimensioni	232 x 68 x 48,5 (mm)
Peso	1,87 kg



IS110

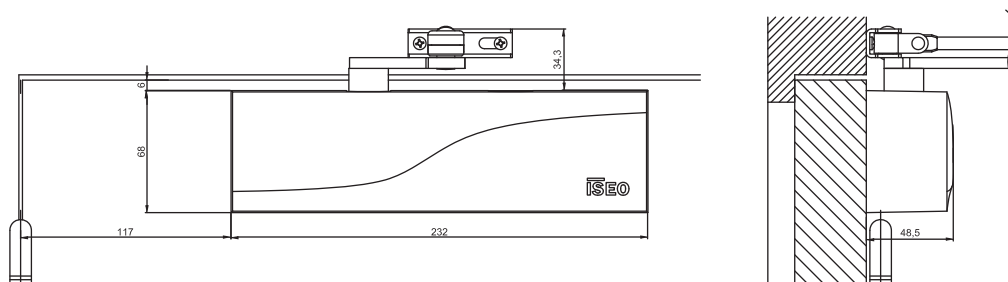

Disegni tecnici disponibili nel manuale istruzioni

Campo d'applicazione:

- Porte interne o che si aprono verso l'esterno
- Porta singola
- Reversibile, montaggio a destra o a sinistra sull'anta o sull'infisso.
- Per porte tagliafuoco e tagliafumo, che prevedono l'utilizzo di un chiudiporta
- Per tutti i tipi di porta (legno, alluminio, acciaio, etc.)
- Larghezza porta max. 1100 mm
- Peso porta max. 100 kg.

Versioni/accessori:

- Colori standard: argento, bianco e nero.
- Versione con braccio a compasso e dispositivo di arresto.
- Accessori:
 - Installazione sul lato dell'anta opposto alle cerniere e braccio in parallelo. La forza varia da 1 a 3.
 - Piastra di montaggio.

Caratteristiche:

- Carter dal nuovo design ISEO a protezione delle valvole di regolazione.
- Regolazione della resistenza in apertura e velocità di chiusura sul lato frontale.
- Chiudiporta con freno di apertura di serie, regolabile con apposita valvola, ideale per porte che si aprono verso l'esterno poiché consente di proteggere la porta e la parete da aperture improvvise dovute all'effetto del vento. Maggiore è l'inerzia, più il freno di apertura è visibile.
- Fissaggio invisibile.
- Apertura dolce grazie alla cinematica del braccio.
- Regolazione del tempo di chiusura stabile e costante.
- Garanzia 2 anni.



IS65

Code

Confezione
multipia
singola

Min. ord.



Colori:

Argento	<input type="checkbox"/>
Bianco	<input type="checkbox"/>
Nero	<input type="checkbox"/>



Può essere installato su qualunque tipo di porta, con peso fino a 80 kg e larghezza 950 mm.
Velocità di chiusura regolabile, richiusura, o chiusura silenziosa.

IS65 BRACCIO A SLITTA

IS65 forza EN 3 - finitura: argento	373150003	1	-	1
IS65 forza EN 3 - finitura: bianco RAL9016	373150004	1	-	1
IS65 forza EN 3 - finitura: nero RAL9005	373150005	1	-	1

DATI TECNICI

Forza	3
Valvola 1	Velocità di chiusura termocostante
Valvola 2	Richiusura
Valvola 3	-
Valvola 4	-
Regolazione forza	-
EN1154	4 8 3 1 1 3
EN1634	Adatto a porte tagliafuoco e tagliafumo
Apertura	180° (lato cerniera)
Valvola di sicurezza	Incorporata
Braccio	Slitta
Condizioni di utilizzo	Sicurezza e comfort d'utilizzo da -15°C a +40°C
Dimensioni	232 x 68 x 48,5 (mm)
Peso	2,07 kg

IS65

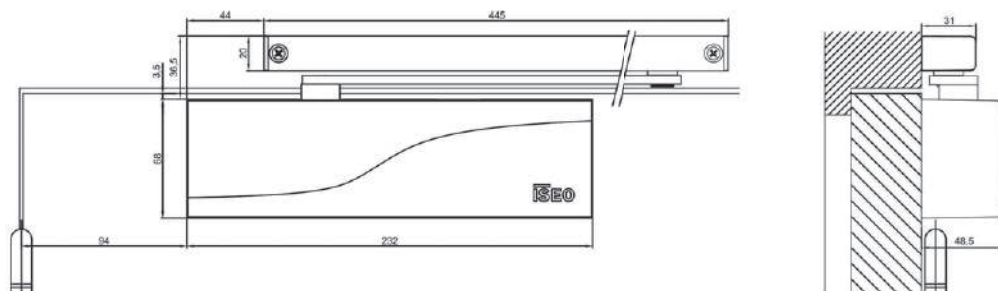

Disegni tecnici disponibili nel manuale istruzioni

Campo d'applicazione:

- Porte interne o che si aprono verso l'esterno
- Porta singola
- Reversibile, montaggio a destra o a sinistra sull'anta o sull'infisso.
- Per porte tagliafuoco e tagliafumo, che prevedono l'utilizzo di un chiudiporta
- Per tutti i tipi di porta (legno, alluminio, acciaio, etc.)
- Larghezza porta max. 950 mm
- Peso porta max. 80 kg.

Versioni/accessori:

- Colori standard: argento, bianco e nero.
- Accessori:
 - Limitatore d'apertura con ammortizzatore: CLS 370032000
(comune per tutti i modelli braccio a slitta della linea IS...)
 - Dispositivo di arresto regolabile: HOD 370031000
(comune per tutti i modelli braccio a slitta della linea IS...)
 - Piastra di montaggio

Caratteristiche:

- Carter dal nuovo design ISEO a protezione delle valvole di regolazione.
- Regolazione della velocità di chiusura sul lato frontale.
- Fissaggio invisibile.
- Apertura dolce grazie alla cinematica del braccio.
- Regolazione del tempo di chiusura stabile e costante.
- Garanzia 2 anni.



IS60

Code
Confezione
multipia
singola
Min. ord.



Colori:

- Argento
- Bianco
- Nero



Può essere installato su qualunque tipo di porta, con peso fino a 100 kg e larghezza 1100 mm.
Velocità di chiusura regolabile, richiusura, chiusura silenziosa.

IS60 BRACCIO A COMPASSO

IS60 forza EN 2/3/4 - finitura: argento	372100003	1	-	1
IS60 forza EN 2/3/4 - finitura: bianco RAL9016	372100004	1	-	1
IS60 forza EN 2/3/4 - finitura: nero RAL9005	372100005	1	-	1

IS60 BRACCIO A COMPASSO CON ARRESTO

IS60 forza EN 2/3/4 - finitura: argento	372101003	1	-	1
IS60 forza EN 2/3/4 - finitura: bianco RAL9016	372101004	1	-	1
IS60 forza EN 2/3/4 - finitura: nero RAL9005	372101005	1	-	1

DATI TECNICI

Forza	2/3/4
Valvola 1	Velocità di chiusura termocostante
Valvola 2	Richiusura
Valvola 3	-
Valvola 4	-
Regolazione forza	Per posizionamento
EN1154	3 8 4/3 1 1 3
EN1634	Adatto a porte tagliafuoco e tagliafumo
Apertura	180° (solo forza 2 e 3)
Valvola di sicurezza	-
Braccio	Compasso
Condizioni di utilizzo	Sicurezza e comfort d'utilizzo da -15°C a +40°C
Dimensioni	228 x 69 x 51 (mm)
Peso	1,55 kg

IS60

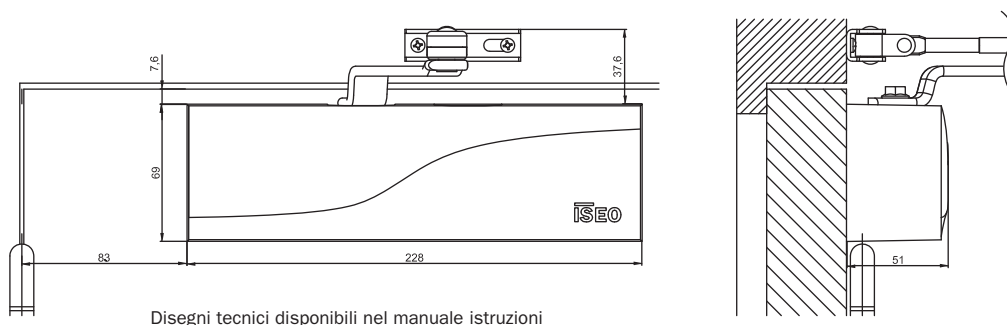

Disegni tecnici disponibili nel manuale istruzioni

Campo d'applicazione:

- Per porte interne
- Porta singola
- Reversibile, montaggio a destra o a sinistra sull'anta o sull'infisso.
- Per porte tagliafuoco e tagliafumo, che prevedono l'utilizzo di un chiudiporta
- Per tutti i tipi di porta (legno, alluminio, acciaio, etc.)
- Larghezza porta max. 1100 mm
- Peso porta max. 100 kg.

Versioni/accessori:

- Colori standard: argento, bianco e nero.
- Versione con braccio a compasso e dispositivo di arresto.
- Accessori:
 - Piastra di montaggio.

Caratteristiche:

- Carter dal nuovo design ISEO a protezione delle valvole di regolazione.
- Fissaggio invisibile.
- Apertura dolce grazie alla cinematica del braccio.
- Regolazione del tempo di chiusura stabile e costante.
- Garanzia 2 anni.



IS20

Code

Confezione
multipia
singola

Min. ord.



Colori:

Argento	<input checked="" type="checkbox"/>
Bianco	<input type="checkbox"/>
Nero	<input type="checkbox"/>



Può essere installato su qualunque tipo di porta, con peso fino a 80 kg e larghezza 950 mm.
Velocità di chiusura regolabile, richiusura, chiusura silenziosa.

IS20 BRACCIO A COMPASSO

IS20 forza EN 2/3 - finitura: argento	371100003	1	-	1
IS20 forza EN 2/3 - finitura: bianco RAL9016	371100004	1	-	1
IS20 forza EN 2/3 - finitura: nero RAL9005	371100005	1	-	1

IS20 BRACCIO A COMPASSO CON ARRESTO

IS20 forza EN 2/3 - finitura: argento	371101003	1	-	1
IS20 forza EN 2/3 - finitura: bianco RAL9016	371101004	1	-	1
IS20 forza EN 2/3 - finitura: nero RAL9005	371101005	1	-	1

DATI TECNICI

Forza	2/3
Valvola 1	Velocità di chiusura termocostante
Valvola 2	Richiusura
Valvola 3	-
Valvola 4	-
Regolazione forza	Per posizionamento
UL listed	Adatto a porte tagliafuoco e tagliafumo (mercati extra Europei)
Apertura	180°
Valvola di sicurezza	-
Braccio	Compasso
Condizioni di utilizzo	Sicurezza e comfort d'utilizzo da -15°C a +40°C
Dimensioni	205 x 53 x 46 (mm)
Peso	1,33 kg

IS20

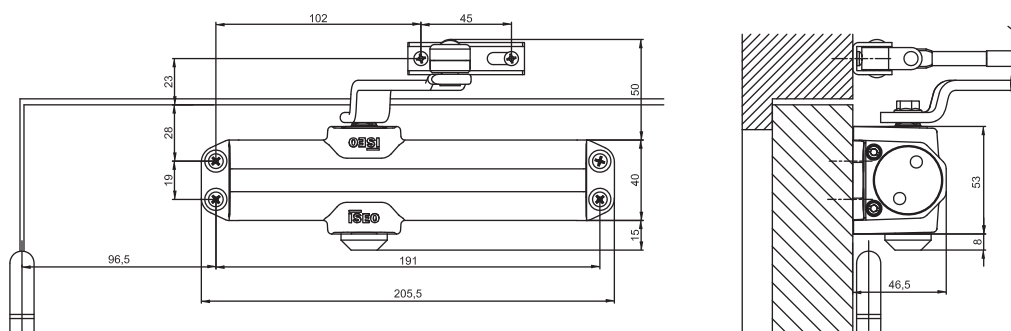

Disegni tecnici disponibili nel manuale istruzioni

Campo d'applicazione:

- Per porte interne
- Porta singola
- Reversibile, montaggio a destra o a sinistra sull'anta o sull'infisso.
- Per porte tagliafuoco e tagliafumo, che prevedono l'utilizzo di un chiudiporta
- Per tutti i tipi di porta (legno, alluminio, acciaio, etc.)
- Larghezza porta max. 950 mm
- Peso porta max. 80 kg.

Versioni/accessori:

- Colori standard: argento, bianco e nero.
- Versione con braccio a compasso e dispositivo di arresto.

Caratteristiche:

- Apertura dolce grazie alla cinematica del braccio.
- Versione con braccio a compasso e dispositivo di arresto.
- Garanzia 2 anni.

	Code	Confezione singola	Confezione multipla	Min. ord.
Accessori				
Accessori per braccio a slitta				
Limitatore d'apertura con ammortizzatore: CLS	370032000	1	-	1
Dispositivo di arresto regolabile: HOD	370031000	1	-	1
Accessori per braccio a compasso				
Piastra per braccio parallelo (PAB) per IS310 e IS110 finitura: argento	370020003	1	-	1
Piastra per braccio parallelo (PAB) per IS310 e IS110 finitura: argento	370020004	1	-	1
Piastra per braccio parallelo (PAB) per IS310 e IS110 finitura: nero	370020005	1	-	1
Piastra di fissaggio				
Piastra di fissaggio per IS315-IS310-IS115 - finitura: argento	376010003	1	-	1
Piastra di fissaggio per IS110-IS65 - finitura: argento	374010003	1	-	1
Piastra di fissaggio per IS60 - finitura: argento	372010003	1	-	1



Iseo Serrature s.p.a.
Via San Girolamo, 13
25055 Pisogne BS, Italy
Tel. +39 0364 8821
Fax +39 0364 882263
iseo@iseo.com

iseo.com